

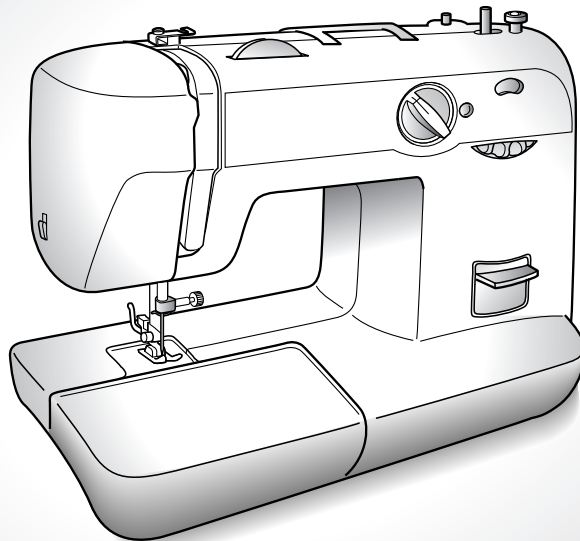

Данную инструкцию для вас  
предоставила компания **Крунг**

# Руководство по эксплуатации



## ИНСТРУКЦИИ ПО БЕЗОПАСНОСТИ

При эксплуатации швейной машины следует всегда соблюдать следующие основные меры безопасности:

Перед началом эксплуатации внимательно прочтите все инструкции.

**ВНИМАНИЕ!** Для предотвращения возможности поражения электрическим током:

1. Никогда не оставляйте швейную машину без присмотра при вставленной в розетку вилке сетевого шнура. Сразу же после использования швейной машины или перед ее чисткой всегда вынимайте вилку сетевого шнура из розетки.
2. Перед заменой лампочки подсветки всегда вынимайте вилку сетевого шнура из розетки. Для замены используйте лампочку того же типа, имеющую мощность 15 Ватт.

**ПРЕДУПРЕЖДЕНИЕ:** Для уменьшения риска возгорания, поражения электрическим током, получения ожогов или травм:

1. Не допускайте использования машины в качестве игрушки. Необходимо быть особенно внимательным, когда машина используется детьми или когда во время работы на машине рядом находятся дети.
2. Используйте машину только по ее прямому назначению, как описано в настоящем руководстве. Используйте только те принадлежности, которые рекомендованы изготовителем и указаны в данном руководстве.
3. Никогда не используйте швейную машину, если у нее поврежден сетевой шнур или вилка, если машина плохо работает, если ее уронили или повредили, если в машину попала вода. В этих случаях машину следует отправить официальному дилеру компании BROTHER вашего региона или в уполномоченный сервисный центр для проверки, ремонта и наладки ее электрической или механической части.
4. Никогда не работайте на машине при закрытых вентиляционных отверстиях. Содержите вентиляционные отверстия машины и педаль в чистоте, своевременно очищайте их от пыли, грязи, обрывков ткани и ворса.
5. Не роняйте в отверстия машины и не вставляйте в них никаких посторонних предметов.
6. Не используйте машину для работы вне помещения.
7. Не используйте машину в помещениях, в которых распыляют те или иные аэрозоли или применяют чистый кислород.
8. Для отключения машины от электрической сети установите сетевой выключатель в положение “О”, соответствующее выключению, а затем выньте вилку сетевого шнура из розетки.
9. При отключении машины от сети не вытягивайте вилку за шнур. Возьмитесь за вилку и выньте ее из электрической розетки.
10. Держите пальцы вдали от движущихся частей машины. Будьте особенно осторожны при работе рядом с иглой.
11. Применяйте только соответствующую игольную пластину. Использование неподходящей игольной пластины может привести к поломке иглы.
12. Не используйте погнутые иглы.
13. Не тяните и не подталкивайте ткань во время шитья. Это может привести к отклонению иглы и ее поломке.

14. При выполнении любых операций в районе иглы, например при заправке нити в иглу, замене иглы или шпульки или смене прижимной лапки и т. п., выключите машину, установив сетевой выключатель в положение, обозначенное символом “О”.
15. При снятии крышек, смазке или выполнении любых других регулировок, разрешенных пользователю и описанных в данном руководстве, всегда отключайте машину от электрической сети.
16. Малолетним детям или людям пожилого возраста пользоваться швейной машиной без присмотра не разрешается.
17. Следите за детьми. Не допускайте, чтобы они играли со швейной машиной.

## СОХРАНИТЕ ЭТО РУКОВОДСТВО

**Эта машина предназначена только для бытового применения.**

### ПОДКЛЮЧЕНИЕ СОЕДИНИТЕЛЕЙ И ВЫКЛЮЧАТЕЛЬ ПИТАНИЯ/ЛАМПОЧКИ ПОДСВЕТКИ

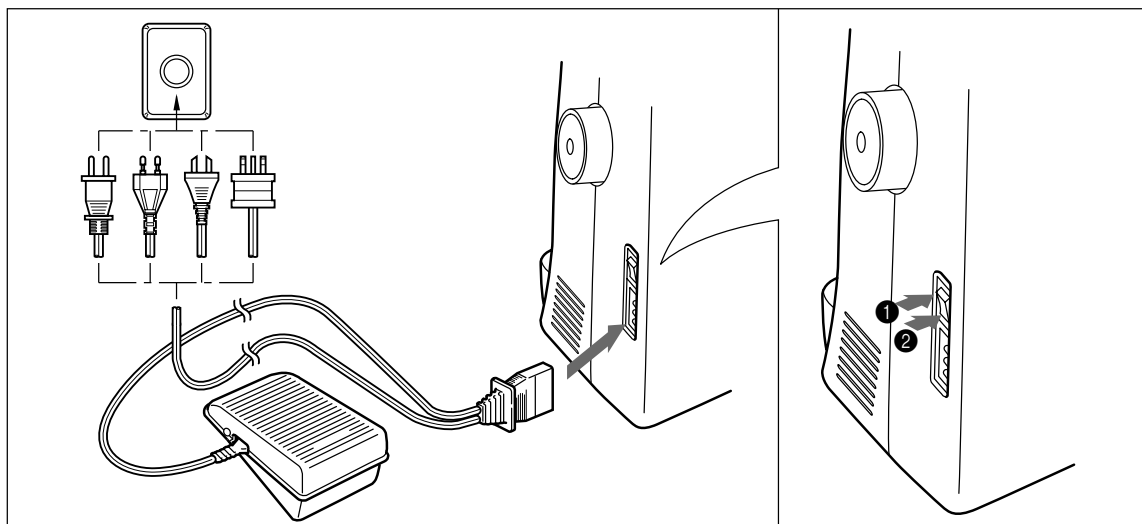

1. Вставьте трехконтактный разъем сетевого шнура в гнездо на машине.
  2. Вставьте вилку сетевого шнура в настенную розетку.
- Перед тем как оставить машину без присмотра, выключите ее сетевым выключателем и выньте вилку сетевого шнура из настенной розетки.

Выключатель питания/лампочки подсветки служит для включения и выключения электропитания машины и лампочки подсветки.

- ❶ Включен
- ❷ Выключен

- При выполнении технического обслуживания машины, снятии крышек и замене лампочки также необходимо вынуть вилку сетевого шнура из розетки.

**СОДЕРЖАНИЕ**

<b>ИНСТРУКЦИИ ПО БЕЗОПАСНОСТИ .....</b>	<b>1</b>
<b>ПОДКЛЮЧЕНИЕ СОЕДИНИТЕЛЕЙ И ВЫКЛЮЧАТЕЛЬ ПИТАНИЯ/ЛАМПОЧКИ ПОДСВЕТКИ .....</b>	<b>2</b>
<b>СОДЕРЖАНИЕ .....</b>	<b>3</b>
<b>ОСНОВНЫЕ ЧАСТИ .....</b>	<b>4</b>
<b>ПРИНАДЛЕЖНОСТИ .....</b>	<b>5</b>
<b>ИСПОЛЬЗОВАНИЕ ШВЕЙНОЙ МАШИНЫ .....</b>	<b>6</b>
Подключение электропитания .....	7
Выключатель питания и лампочки подсветки .....	7
Педаль .....	7
Установка иглы .....	8
Проверка иглы .....	8
Замена прижимной лапки .....	9
Переоборудование машины для работы с функцией “свободный рукав” .....	10
Обеспечение устойчивости машины .....	10
<b>ОРГАНЫ УПРАВЛЕНИЯ .....</b>	<b>11</b>
Ручка выбора строчки .....	11
Рекомендуемые значения ширины строчек и длины стежков .....	12
Регулятор длины стежка .....	15
Эластичная строчка .....	15
Клавиша шитья в обратном направлении .....	16
Переключатель положения гребенок транспортера (если машина оснащена таковым) .....	16
<b>ЗАПРАВКА НИТИ В МАШИНУ .....</b>	<b>17</b>
Намотка шпульки .....	17
Заправка нижней нити .....	18
Заправка верхней нити .....	20
Использование устройства заправки нити в иглу (для моделей, оснащенных таким устройством) .....	21
Система быстрой заправки нити FAST START BOBBIN (для моделей, оснащенных такой системой) .....	22
Вытягивание нижней нити .....	23
Шитье двойной иглой .....	24
Натяжение нитей .....	25
<b>ТАБЛИЦА КОМБИНАЦИЙ ТКАНЕЙ, ИГЛ И НИТЕЙ ПРИ ШИТЬЕ .....</b>	<b>26</b>
Перед шитьем прочтите следующие главы .....	27
Прямая строчка .....	27
Строчка “зигзаг” .....	29
Потайная строчка-мережка .....	29
Строчка-ракушка .....	30
Эластичная строчка .....	30
Фестонная строчка .....	31
Краеобметочная строчка .....	32
Строчка “елочка” .....	32
Тройная эластичная строчка “зигзаг” .....	33
Декоративные строчки .....	33
Выполнение выметывания петель (автомати-ческое выметывание петель за один прием) .....	33
Выполнение выметывания петель (автомати-ческое выметывание петель за четыре приема) .....	34
Настройка выметывания петель .....	36
Пришивание пуговиц .....	36
Вшивание застежки “молния” .....	37
Выполнение сборок .....	38
Штопка .....	39
Аппликации .....	39
Выстрачивание монограмм и вышивание .....	40
<b>ТЕХНИЧЕСКОЕ ОБСЛУЖИВАНИЕ .....</b>	<b>42</b>
Замена лампочки подсветки .....	42
Смазка .....	42
Очистка .....	43
Таблица контрольных проверок технических характеристик .....	44
Повторная упаковка машины .....	46
<b>УКАЗАТЕЛЬ .....</b>	<b>47</b>

## ОСНОВНЫЕ ЧАСТИ

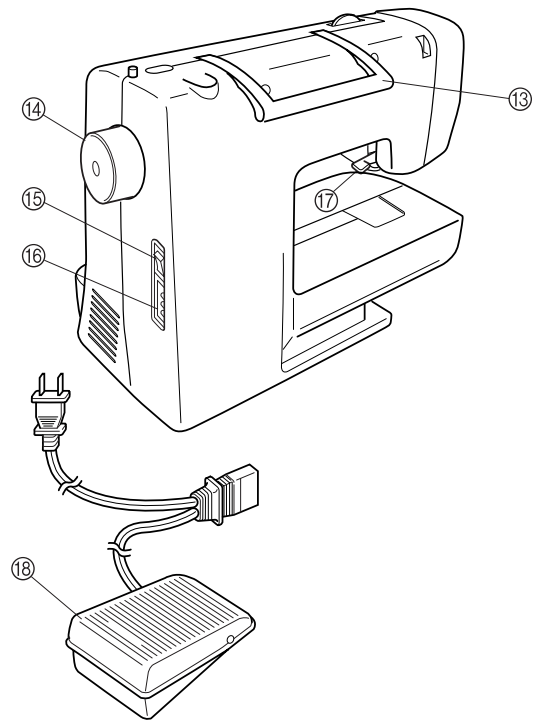
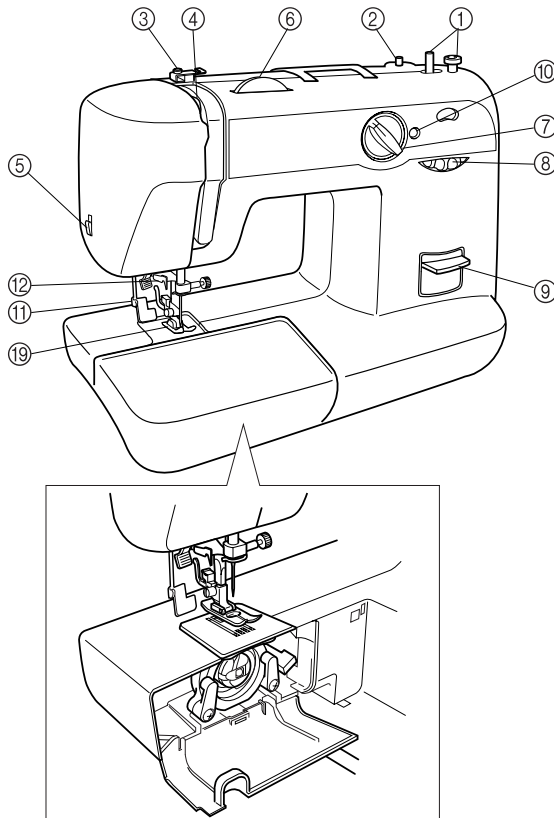

- ① **Узел устройства для намотки шпульки (стр. 17)**  
Служит для намотки на шпульку нити, которая будет использоваться в качестве нижней нити.
- ② **Стержень для установки катушки с нитью (стр. 17 и 20)**  
Служит для установки катушки с нитью.
- ③ **Регулятор натяжения нити при намотке на шпульку и нитенаправитель (стр. 17)**
- ④ **Рычаг нитепротягивателя (стр. 20)**
- ⑤ **Приспособление для обрезки нити (стр. 28)**
- ⑥ **Регулятор натяжения верхней нити (стр. 25)**  
Служит для регулировки натяжения верхней нити.
- ⑦ **Ручка выбора строчки (стр. 11)**  
Путем поворота этой ручки в любом направлении можно выбирать требуемый тип строчки.
- ⑧ **Регулятор длины стежка (стр. 15)**  
Служит для регулировки длины стежка.
- ⑨ **Кнопка шитья в обратном направлении/выполнения усилительных стежков (стр. 16)**  
При нажатии на эту кнопку выполняется шитье в обратном направлении.
- ⑩ **Винт точной настройки при выметывании петель (стр. 36)**
- ⑪ **Рычажок для выметывания петель (автоматическое выметывание петель за один прием) (стр. 33)**
- ⑫ **Устройство заправки нити в иглу (стр. 21)**  
Устанавливается только на определенных моделях.
- ⑬ **Ручка для переноски**
- ⑭ **Маховик**  
При вращении маховика на себя (против часовой стрелки) игла поднимается и опускается.
- ⑮ **Выключатель питания и лампочки подсветки (стр. 7)**  
Служит для включения и выключения машины и лампочки подсветки.
- ⑯ **Гнездо для подключения педали (стр. 7)**  
Служит для подключения педали к машине и машины к сети электропитания.
- ⑰ **Рычаг прижимной лапки (стр. 9)**  
С помощью этого рычага опускается и поднимается прижимная лапка.
- ⑱ **Педал (стр. 7)**  
Служит для регулировки скорости шитья и для начала и остановки шитья.
- ⑲ **Лапка для строчки “зигзаг”**

## ПРИНАДЛЕЖНОСТИ

①

XA4911-151

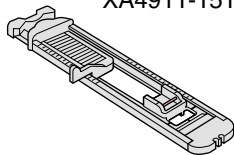

(For 1 Step Automatic Buttonhole)

X59369-321

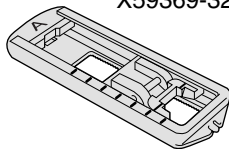

(For 4 Step Buttonhole)

② X59370-021

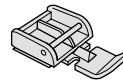

③ X59375-121

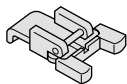

④ 129583-001



⑤ X57521-001

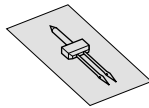

⑥ SA156(For U.S.A.)

SFB(XA5539-151)(For other countries)

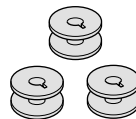

⑦ X55467-021

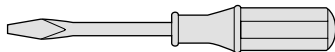

⑧ 130920-021

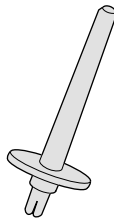

⑨ XA3442-121

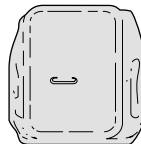

- ① Лапка для выметывания петель (1 шт.)
- ② Лапка для вшивания застежки “молния” (1 шт.)
- ③ Лапка для пришивания пуговиц (1 шт.)
- ④ Набор игл (обычная одиночная игла NAX130) (3 шт.)
- ⑤ Двойная игла (1 шт.)
- ⑥ Шпульки (3 шт.)
- ⑦ Отвертка (1 шт.)
- ⑧ Дополнительный стержень для катушки (1 шт.)
- ⑨ Штопальная пластина (1 шт.) (Когда машина не оснащена переключателем положения гребенок транспортера.)

Код изделия для прижимной лапки для строчки “зигзаг”: 138135-122

Педаля:

XC7359-021 (110/120 В)

XC7438-021 (220/240 В)

Перечисленные выше принадлежности хранятся в специально предназначенном для них футляре внутри столика-приставки. Эти принадлежности предназначены для облегчения выполнения большинства швейных задач.

## ИСПОЛЬЗОВАНИЕ ШВЕЙНОЙ МАШИНЫ

### ПРЕДУПРЕЖДЕНИЕ

- В качестве источника питания используйте только бытовую электросеть. Использование другого источника может привести к возгоранию, поражению электрическим током или повреждению машины.
- Выключайте машину и вынимайте вилку из розетки в следующих случаях:
  - Если вы оставляете машину без присмотра
  - По окончании работы на машине
  - При сбое электропитания во время работы
  - Если машина работает с перебоями из-за плохих электрических соединений или иных причин
  - Во время грозы

### ВНИМАНИЕ

- Не пользуйтесь удлинителями или разветвителями, в которые включено несколько бытовых приборов. Это может привести к возгоранию или поражению электрическим током.
- Не дотрагивайтесь до вилки мокрыми руками. Это может привести к поражению электрическим током.
- Для отключения питания машины сначала всегда выключайте сетевой выключатель. При отключении машины от сети электроснабжения беритесь только за вилку. Никогда не тяните за сетевой шнур — это может привести к его повреждению и стать причиной возгорания или поражения электрическим током.
- Не допускайте повреждения сетевого шнура, его обрывов, растягивания, перегибов, перекручивания или образования узлов. Не производите никаких модификаций шнура. Не ставьте на шнур никаких предметов. Не подвергайте сетевой шнур воздействию повышенной температуры. Все это может привести к повреждению шнура и стать причиной возгорания или поражения электрическим током. В случае повреждения сетевого шнура или вилки отправьте машину уполномоченному дилеру фирмы для ремонта.
- Если машина не используется длительное время, отключите сетевой шнур от сети электропитания. В противном случае возможно возгорание или поражение электрическим током.



## Подключение электропитания

- 1 Вставьте разъем сетевого шнура в гнездо на машине.
- 2 Вставьте вилку сетевого шнура в настенную розетку.

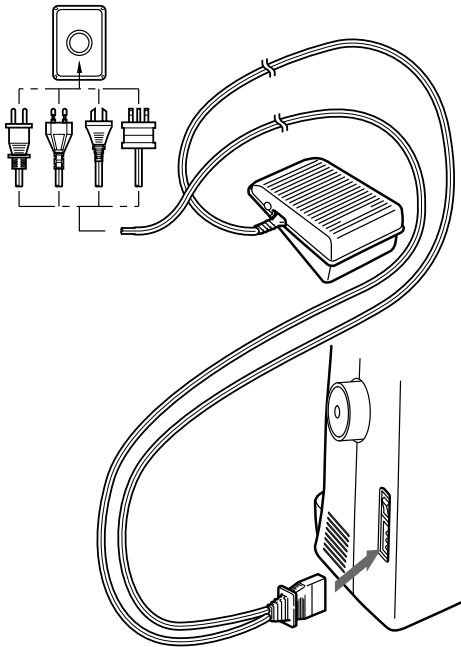

### Примечание

- Перед тем как оставить машину без присмотра, выключите ее сетевым выключателем и выньте вилку сетевого шнура из настенной розетки.
- При выполнении технического обслуживания машины, снятии крышек и замене лампочки также необходимо вынуть вилку сетевого шнура из розетки.

## Выключатель питания и лампочки подсветки

Этот выключатель служит для включения и выключения машины и лампочки подсветки.

- ① Включен (нажата сторона с символом “I”)
- ② Выключен (нажата сторона с символом “O”)

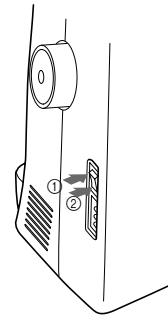

## Педаль

При несильном нажатии на педаль машина работает на низкой скорости. При более сильном нажатии на педаль скорость шитья увеличивается. При снятии ноги с педали машина останавливается. Следите за тем, чтобы в то время, когда машина не используется, на педали не находилось никаких предметов.

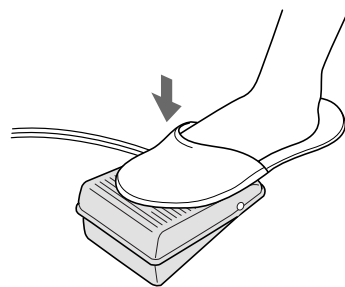

### ВНИМАНИЕ

- Не допускайте накопления внутри педали пыли или попадания внутрь педали кусочков ткани — это может привести к возгоранию или поражению электрическим током.

## Установка иглы

### ⚠ ВНИМАНИЕ

- Перед заменой иглы выключите машину сетевым выключателем. Если оставить машину включенной и случайно нажать на педаль, машина придет в действие, что может привести к травме.
- Применяйте только иглы, предназначенные для бытовых швейных машин. Любые другие иглы при работе могут погнуться или сломаться, что может привести к травме.
- Никогда не пользуйтесь погнутыми иглами. Погнутая игла при работе может сломаться, что может привести к травме.

- 1 Выньте вилку сетевого шнура из электрической розетки.
- 2 Поднимите игловодитель в крайнее верхнее положение.
- 3 Опустите прижимную лапку.
- 4 Если игла уже установлена, выньте ее, ослабив винт иглодержателя отверткой и потянув иглу вниз.

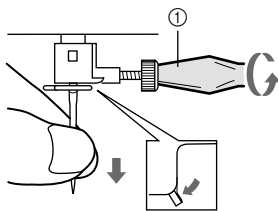

① Отвертка

- При ослаблении или затяжке винта иглодержателя не прикладывайте чрезмерных усилий – это может привести к повреждению некоторых частей машины.

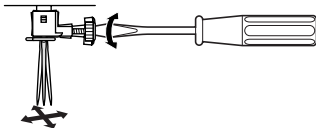

- 5 Вставьте иглу плоской частью, обращенной назад, до того момента, когда она коснется ограничителя. Затяните винт иглодержателя.

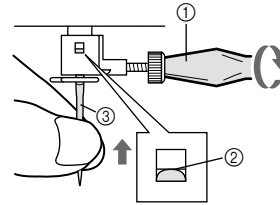

① Отвертка  
② Ограничитель иглы  
③ Игла

### ⚠ ВНИМАНИЕ

- Вставьте иглу до того момента, когда она коснется ограничителя, и затяните винт иглодержателя отверткой. Если игла вставлена не до упора или винт иглодержателя не затянут, это может привести к поломке иглы или повреждению машины.

## Проверка иглы

- 1 Для нормального шитья швейная игла обязательно должна быть прямой и острой.
- 2 Перед тем как использовать иглу, положите ее плоской частью на какую-либо плоскую поверхность, как показано на рисунке.
 

○		○	
×		×	
×		×	
- 3 Если игла погнута или затупилась, замените ее.

## Замена прижимной лапки

### ⚠ ВНИМАНИЕ

- Перед заменой прижимной лапки обязательно отключите электропитание машины. Если оставить машину включенной и случайно нажать на педаль, машина придет в действие, что может привести к травме.
- Используйте только ту прижимную лапку, которая специально предназначена для выбранной строчки. Если использовать не ту лапку, игла может ударить по прижимной лапке и погнуться или сломаться, что может привести к травме.
- Используйте только те прижимные лапки, которые специально предназначены для данной машины. Использование любых других прижимных лапок может привести к несчастному случаю или к травме.

В зависимости от того, что и как вы собираетесь шить, вам придется установить иглу, подходящую для конкретной процедуры шитья.

■ Фиксация лапки осуществляется путем защелкивания на стержнек

- 1 Поднимите иглу в крайнее верхнее положение, повернув маховик на себя (против часовой стрелки), затем поднимите рычаг прижимной лапки.
- 2 Разблокируйте фиксацию прижимной лапки, подняв рычажок на задней стороне узла адаптера лапки.

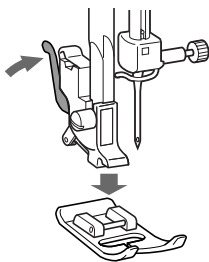

- 3 Положите другую прижимную лапку на игольную пластину точно под игловодителем таким образом, чтобы стержнек в лапке находился на одной линии с пазом в хвостовике адаптера лапки.

- 4 Опустите рычаг прижимной лапки и зафиксируйте лапку в адаптере. Если прижимная лапка положена на игольную пластину правильно, ее стержнек защелкнется в адаптере.

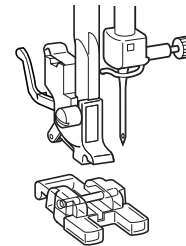
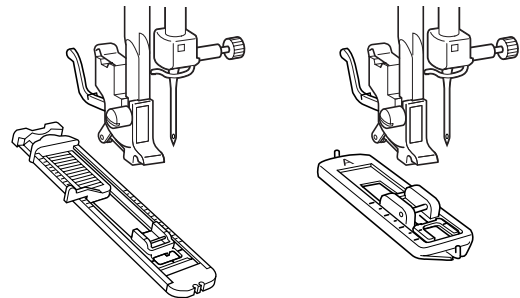
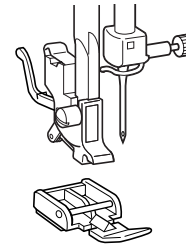
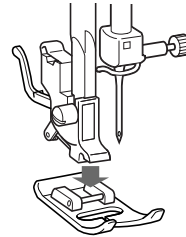

### ⚠ ВНИМАНИЕ

- Если прижимная лапка установлена неправильно, игла при шитье может ударить по лапке и погнуться или сломаться, что может привести к травме.

## Переоборудование машины для работы с функцией “свободный рукав”

Функция “свободный рукав” удобна для обработки цилиндрических деталей одежды и шитья в труднодоступных частях изделия. Для переоборудования машины для работы с функцией “свободный рукав” поднимите столик-приставку и снимите его с машины.

- ① Приподнимите заднюю часть столика-приставки по направлению вверх и к себе.
- ② Потяните столик-приставку и снимите его с машины.

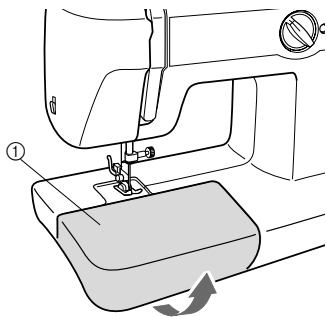

① Столик-приставка

## Обеспечение устойчивости машины

Если машина устанавливается на неровной поверхности, то добейтесь ее устойчивого положения путем вращения резиновой ножки в правой передней части основания машины.

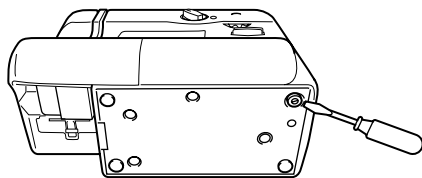

## ОРГАНЫ УПРАВЛЕНИЯ

### Ручка выбора строчки

Для выбора строчки просто поверните ручку выбора строчки в любом направлении. Значения ширины строчки и длины стежка приведены на следующей странице.

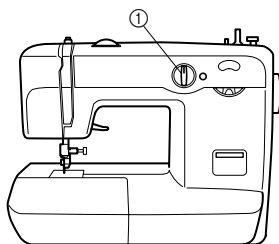

① Ручка выбора строчки

### Примечание

- Поскольку ручка выбора строчки не может вращаться бесконечно по кругу, ее нельзя повернуть из положения, соответствующего последней строчке, в положение, соответствующее первой строчке, и наоборот. Для выбора первой строчки, когда ручка установлена на последнюю строчку, или последней строчки, когда ручка установлена на первую строчку, поворачивайте ручку выбора строчки в противоположном направлении до тех пор, пока не будет выбрана требуемая строчка.

#### ■ 21 строчка (Автоматическое выметывание петель за один прием)

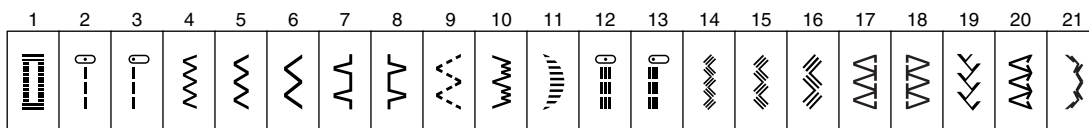

#### ■ 17 строчек (Автоматическое выметывание петель за один прием)

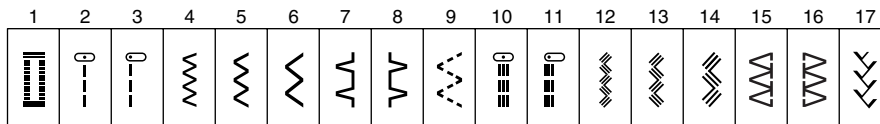

#### ■ 17 строчек (Автоматическое выметывание петель за четыре приема)

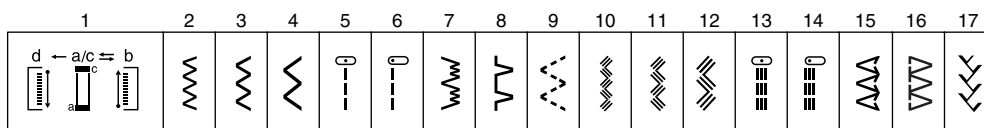

## Рекомендуемые значения ширины строчек и длины стежков

## ■ 21 строчка (Автоматическое выметывание петель за один прием)

Рисунок	Наименование строчки	Рекомендуемая ширина строчки (мм)	Рекомендуемая длина стежка (мм)	Страницы с инструкциями
1 	АВТОМАТИЧЕСКОЕ ВЫМЕТЫВАНИЕ ПЕТЕЛЬ ЗА ОДИН ПРИЕМ	5	□-1,5	33
2 	ПРЯМАЯ СТРОЧКА (ЦЕНТРАЛЬНОЕ ПОЛОЖЕНИЕ ИГЛЫ)	-	1-4	27, 37, 39
3 	ПРЯМАЯ СТРОЧКА (ЛЕВОЕ ПОЛОЖЕНИЕ ИГЛЫ)	-	1-4	27, 37, 39
4 	СТРОЧКА “ЗИГЗАГ”	1,7	□-4	29, 36, 39
5 	СТРОЧКА “ЗИГЗАГ”	3,5	□-4	29, 36, 39
6 	СТРОЧКА “ЗИГЗАГ”	5	□-4	29, 36, 39
7 	ПОТАЙНАЯ СТРОЧКА-МЕРЕЖКА	3,5	□-2	29
8 	СТРОЧКА-РАКУШКА	5	□-3	30
9 	ЭЛАСТИЧНАЯ СТРОЧКА	5	□-2,5	30
10 	ЭЛАСТИЧНАЯ ПОТАЙНАЯ СТРОЧКА-МЕРЕЖКА	5	□-1,5	29
11 	ФЕСТОННАЯ СТРОЧКА	5	□-1,5	31
12 	ТРОЙНАЯ ЭЛАСТИЧНАЯ СТРОЧКА (ЦЕНТРАЛЬНОЕ ПОЛОЖЕНИЕ ИГЛЫ)	-	Фиксированная 2,5	27
13 	ТРОЙНАЯ ЭЛАСТИЧНАЯ СТРОЧКА (ЛЕВОЕ ПОЛОЖЕНИЕ ИГЛЫ)	-	Фиксированная 2,5	27
14 	ТРОЙНАЯ ЭЛАСТИЧНАЯ СТРОЧКА “ЗИГЗАГ”	1,7	Фиксированная 2,5	33
15 	ТРОЙНАЯ ЭЛАСТИЧНАЯ СТРОЧКА “ЗИГЗАГ”	3,5	Фиксированная 2,5	33
16 	ТРОЙНАЯ ЭЛАСТИЧНАЯ СТРОЧКА “ЗИГЗАГ”	5	Фиксированная 2,5	33
17 	СТРОЧКА ДЛЯ ОБМЕТЫВАНИЯ ЭЛАСТИЧНЫХ ТКАНЕЙ (ОВЕРЛОК)	3,5	Фиксированная 2,5	32
18 	ЭЛАСТИЧНАЯ СТРОЧКА ДЛЯ ОБМЕТЫВАНИЯ (ОВЕРЛОК)	5	Фиксированная 2,5	32
19 	СТРОЧКА “ЕЛОЧКА”	5	Фиксированная 2,5	32
20 	ОБРАБАТЫВАЮЩАЯ СТРЕЛОВИДНАЯ СТРОЧКА	5	Фиксированная 2,5	32
21 	ДЕКОРАТИВНАЯ СТРОЧКА	5	Фиксированная 2,5	33

## ■ 17 строчек (Автоматическое выметывание петель за один прием)

Рисунок	Наименование строчки	Рекомендуемая ширина строчки (мм)	Рекомендуемая длина стежка (мм)	Страницы с инструкциями
	АВТОМАТИЧЕСКОЕ ВЫМЕТЫВАНИЕ ПЕТЕЛЬ ЗА ОДИН ПРИЕМ	5	□-1,5	33
2	ПРЯМАЯ СТРОЧКА (ЦЕНТРАЛЬНОЕ ПОЛОЖЕНИЕ ИГЛЫ)	-	1-4	27, 37, 39
3	ПРЯМАЯ СТРОЧКА (ЛЕВОЕ ПОЛОЖЕНИЕ ИГЛЫ)	-	1-4	27, 37, 39
4	СТРОЧКА “ЗИГЗАГ”	1,7	□-4	29, 36, 39
5	СТРОЧКА “ЗИГЗАГ”	3,5	□-4	29, 36, 39
6	СТРОЧКА “ЗИГЗАГ”	5	□-4	29, 36, 39
7	ПОТАЙНАЯ СТРОЧКА-МЕРЕЖКА	3,5	□-2	29
8	СТРОЧКА-РАКУШКА	5	□-3	30
9	ЭЛАСТИЧНАЯ СТРОЧКА	5	□-2,5	30
10	ТРОЙНАЯ ЭЛАСТИЧНАЯ СТРОЧКА (ЦЕНТРАЛЬНОЕ ПОЛОЖЕНИЕ ИГЛЫ)	-	Фиксированная 2,5	27
11	ТРОЙНАЯ ЭЛАСТИЧНАЯ СТРОЧКА (ЛЕВОЕ ПОЛОЖЕНИЕ ИГЛЫ)	-	Фиксированная 2,5	27
12	ТРОЙНАЯ ЭЛАСТИЧНАЯ СТРОЧКА “ЗИГЗАГ”	1,7	Фиксированная 2,5	33
13	ТРОЙНАЯ ЭЛАСТИЧНАЯ СТРОЧКА “ЗИГЗАГ”	3,5	Фиксированная 2,5	33
14	ТРОЙНАЯ ЭЛАСТИЧНАЯ СТРОЧКА “ЗИГЗАГ”	5	Фиксированная 2,5	33
15	СТРОЧКА ДЛЯ ОБМЕТЫВАНИЯ ЭЛАСТИЧНЫХ ТКАНЕЙ (ОВЕРЛОК)	3,5	Фиксированная 2,5	32
16	ЭЛАСТИЧНАЯ СТРОЧКА ДЛЯ ОБМЕТЫВАНИЯ (ОВЕРЛОК)	5	Фиксированная 2,5	32
17	СТРОЧКА “ЕЛОЧКА”	5	Фиксированная 2,5	32

## ■ 17 строчек (Автоматическое выметывание петель за четыре приема)

Рисунок	Наименование строчки	Рекомендуемая ширина строчки (мм)	Рекомендуемая длина стежка (мм)	Страницы с инструкциями
1 	ВЫМЕТЫВАНИЕ ПЕТЛИ ЗА ЧЕТЫРЕ ПРИЕМА	5	□-1,5	34
2 	СТРОЧКА “ЗИГЗАГ”	1,7	□-4	29, 36, 39
3 	СТРОЧКА “ЗИГЗАГ”	3,5	□-4	29, 36, 39
4 	СТРОЧКА “ЗИГЗАГ”	5	□-4	29, 36, 39
5 	ПРЯМАЯ СТРОЧКА (ЦЕНТРАЛЬНОЕ ПОЛОЖЕНИЕ ИГЛЫ)	-	1-4	27, 37, 39
6 	ПРЯМАЯ СТРОЧКА (ЛЕВОЕ ПОЛОЖЕНИЕ ИГЛЫ)	-	1-4	27, 37, 39
7 	ЭЛАСТИЧНАЯ ПОТАЙНАЯ СТРОЧКА-МЕРЕЖКА	5	□-1,5	29
8 	СТРОЧКА-РАКУШКА	5	□-3	30
9 	ЭЛАСТИЧНАЯ СТРОЧКА	5	□-2,5	30
10 	ТРОЙНАЯ ЭЛАСТИЧНАЯ СТРОЧКА “ЗИГЗАГ”	1,7	Фиксированная 2,5	33
11 	ТРОЙНАЯ ЭЛАСТИЧНАЯ СТРОЧКА “ЗИГЗАГ”	3,5	Фиксированная 2,5	33
12 	ТРОЙНАЯ ЭЛАСТИЧНАЯ СТРОЧКА “ЗИГЗАГ”	5	Фиксированная 2,5	33
13 	ТРОЙНАЯ ЭЛАСТИЧНАЯ СТРОЧКА (ЦЕНТРАЛЬНОЕ ПОЛОЖЕНИЕ ИГЛЫ)	-	Фиксированная 2,5	27
14 	ТРОЙНАЯ ЭЛАСТИЧНАЯ СТРОЧКА (ЛЕВОЕ ПОЛОЖЕНИЕ ИГЛЫ)	-	Фиксированная 2,5	27
15 	ОБРАБАТЫВАЮЩАЯ СТРЕЛОВИДНАЯ СТРОЧКА	5	Фиксированная 2,5	32
16 	ЭЛАСТИЧНАЯ СТРОЧКА ДЛЯ ОБМЕТЫВАНИЯ (ОВЕРЛОК)	5	Фиксированная 2,5	32
17 	СТРОЧКА “ЕЛОЧКА”	5	Фиксированная 2,5	32



## Регулятор длины стежка

В зависимости от выбранной строчки для получения наилучших результатов может потребоваться настройка длины стежка. Числа на регуляторе длины стежка указывают длину стежка в миллиметрах (мм). **ЧЕМ БОЛЬШЕ ЧИСЛО, УКАЗАННОЕ НА РЕГУЛЯТОРЕ, ТЕМ ДЛИННЕЕ СТЕЖОК.** При выборе значения “0” подача материала не осуществляется. Этот режим используется при пришивании пуговиц.

Диапазон, обозначенный символом “□”, предназначен для выполнения атласных строчек (плотная строчка “зигзаг”), которые используются при выметывании петель и шитье декоративными строчками. Положение, требуемое для выполнения атласных строчек, варьируется в зависимости от используемого материала и нити. Для определения точного положения регулятора сначала выполните пробное шитье на кусочке материала, чтобы проверить настройки строчки и длины стежка, а также посмотреть подачу этого материала.

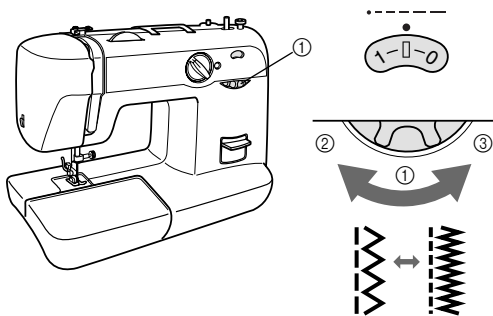

- ① Регулятор длины стежка
- ② Стежок длиннее
- ③ Стежок короче

### ВНИМАНИЕ

- Если стежки наезжают друг на друга, увеличьте длину стежка и продолжите шитье. Не продолжайте шитье, не увеличив длину стежка, — это может вызвать поломку иглы и привести к травме.

## Эластичная строчка

### Выбор эластичной строчки

При установке регулятора длины стежка в положение “SS” выбранная строчка заменяется эластичной строчкой.

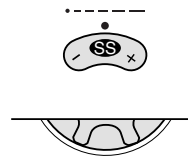

### Настройка эластичной строчки

На заводе-изготовителе машина настроена таким образом, что эластичная строчка может выполняться при установке регулятора длины стежка в положение “SS” (стандартное положение).

Если используются разные типы тканей и нитей или рисунок строчки имеет неправильную форму, поверните регулятор либо в направлении “+”, либо в направлении “-”, чтобы настроить строчку.

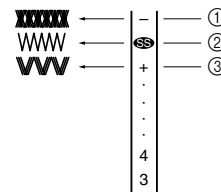

- ① Плотная строчка
- ② Стандартное положение
- ③ Рыхлая строчка

### Примечание

- Регулятор не может поворачиваться за пределы диапазона “... + SS -”. Не пытайтесь, прилагая чрезмерное усилие, принудительно повернуть регулятор длины стежка за пределы допустимого диапазона.

## Клавиша шитья в обратном направлении

Для выполнения закрепок и усиления швов можно использовать шитье в обратном направлении.

Для шитья в обратном направлении нажмите клавишу шитья в обратном направлении и удерживайте ее в нажатом положении, несильно нажимая в это время на педаль. Для шитья в прямом направлении отпустите клавишу шитья в обратном направлении. Машина начнет шить в прямом направлении.

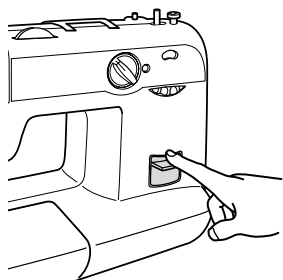

## Переключатель положения гребенок транспортера (если машина оснащена таковым)

Переключатель положения гребенок транспортера используется для того, чтобы поднимать или опускать гребенки транспортера в соответствии с выполняемыми швейными задачами. При выстрачивании монограмм, вышивании, штопке или пришивании пуговиц следует опустить гребенки транспортера, чтобы подача ткани не осуществлялась.

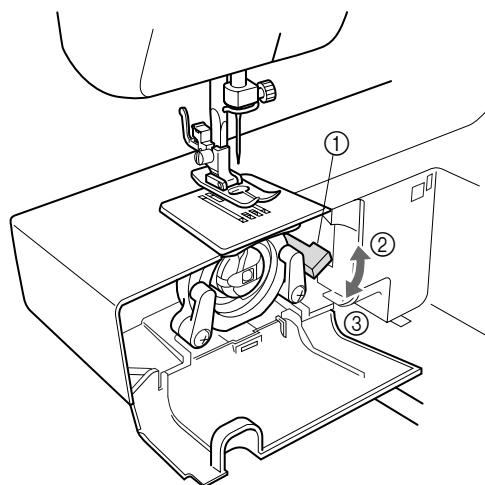

- ① Переключатель положения гребенок транспортера
- ② Верхнее положение: гребенки транспортера опущены.
- ③ Нижнее положение: гребенки транспортера подняты.

## ЗАПРАВКА НИТИ В МАШИНУ

### Намотка шпульки

#### ⚠ ВНИМАНИЕ

- Применяйте только шпульки (код изделия: SA156, SFB (XA5539-151)), специально предназначенные для этой швейной машины. Использование каких-либо иных шпулек может привести к повреждению машины.
- Прилагаемые к машине шпульки разработаны специально для этой швейной машины. Если использовать шпульки для более старых моделей, машина не будет работать нормально. Применяйте только прилагаемые к машине шпульки или шпульки того же типа (код изделия: SA156, SFB (XA5539-151)).

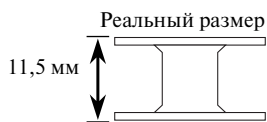

- 1 Установите катушку с нитью на предназначенный для нее стержень и проведите нить вокруг регулятора натяжения нити при намотке на шпульку.

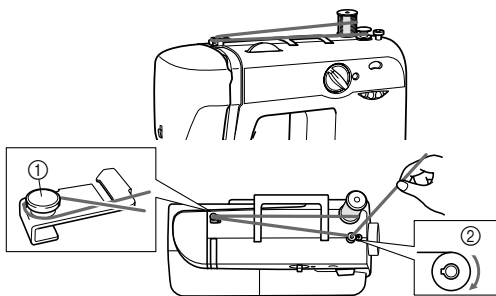

- 1 Регулятор натяжения нити при намотке на шпульку
- 2 Вал устройства намотки шпульки

#### ⚠ ВНИМАНИЕ

- Если катушка с нитью будет установлена неправильно, нить может запутаться вокруг стержня для установки катушки.

- 2 Пропустите конец нити сквозь отверстие в шпулке с внутренней ее стороны.
- 3 Установите шпульку на вал для намотки и сдвиньте вал вправо. Вручную вращайте шпульку по часовой стрелке до тех пор, пока пружина не попадет в предназначенный для нее паз.

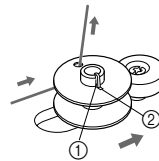

- 1 Пружина
- 2 Паз

- 4 Удерживая конец нити плавно нажмите на педаль, чтобы несколько оборотов нити намотались на шпульку. Затем остановите машину.

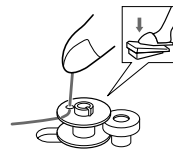

- 5 Обрежьте излишек нити над шпулкой и путем нажатия на педаль продолжите намотку нити на шпульку.

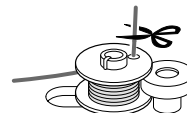

#### ☀ Примечание

- Когда шпулька заполняется нитью, машина автоматически останавливается.

- 6 После остановки машины обрежьте нить, сдвиньте вал влево и снимите шпульку.

**Примечание**

- При сдвинутом вправо вале устройства для намотки шпульки игловодитель не перемещается.
- Сразу после намотки шпульки при начале шитья или повороте маховика слышится характерный щелчок сцепляющей муфты, что не является признаком неисправности.

**ВНИМАНИЕ**

- Строго следуйте приведенным инструкциям. Если не обрезать нить полностью и выполнять намотку шпульки, когда нить натянута слишком слабо, это может вызвать запутывание нити вокруг шпульки и привести к поломке иглы при шитье.

**ВНИМАНИЕ**

- Неправильная настройка при намотке шпульки может привести к слабому натяжению нити и к поломке иглы при шитье.

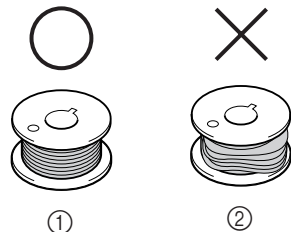

- ① Равномерная намотка  
② Неплотная намотка

**Заправка нижней нити****ВНИМАНИЕ**

- Неправильная настройка при намотке шпульки может быть причиной слабого натяжения нити и вызвать поломку иглы при шитье и привести к травме.

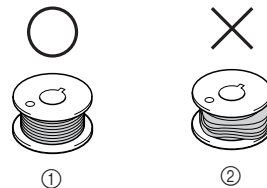

- ① Равномерная намотка  
② Неплотная намотка

- Прилагаемые к машине шпульки разработаны специально для этой швейной машины. Если использовать шпульки для более старых моделей, машина не будет работать нормально. Применяйте только прилагаемые к машине шпульки или шпульки того же типа (код изделия: SA156, SFB (XA5539-151)).

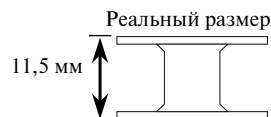
**ВНИМАНИЕ**

- При заправке нити в машину обязательно выключите электропитание машины. В противном случае, если вы случайно нажмете на педаль, машина придет в действие, что может привести к травме.



- 1 Поднимите иглу в крайнее верхнее положение, повернув маховик на себя (против часовой стрелки), затем поднимите рычаг прижимной лапки.

- 2** Откройте крышку челночного устройства, находящегося за столиком-приставкой в передней части машины, и выньте шпульный колпачок из челнока, потянув его защелку на себя.

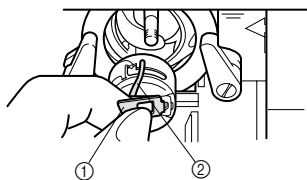

- ① Защелка шпульного колпачка  
② Палец шпульного колпачка

- 3** Отмотайте приблизительно 10 см нити с полностью намотанной шпульки и вставьте шпульку в шпульный колпачок. (См. рис. А-1.) Проденьте отмотанный конец нити в щель, затем вниз и влево, как показано на рис. А-2, до тех пор, пока нить не попадет в отверстие под пружиной регулировки натяжения (рис. А-3).

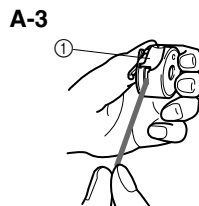
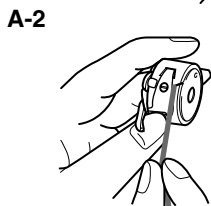
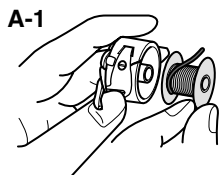

- ① Пружина регулировки натяжения нити

### ! ВНИМАНИЕ

- Устанавливайте шпульку таким образом, чтобы нить с нее разматывалась в правильном направлении. Если нить будет разматываться в неправильном направлении, это может нарушить настройку натяжения нити и привести к поломке иглы.

- 4** Держа шпульный колпачок за защелку, вставьте его до упора в челнок, после чего отпустите защелку. Следите за тем, чтобы палец шпульного колпачка вошел в предназначенный для него паз в верхней части челнока.

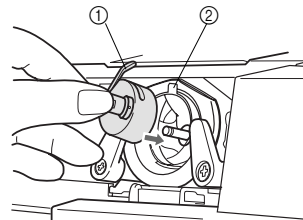

- ① Палец шпульного колпачка  
② Паз



### Примечание

- Если неправильно вставить шпульный колпачок в машину, то сразу после начала шитья он выпадет из челнока.



### ВНИМАНИЕ

- Для уменьшения риска получения травмы от движущихся частей обязательно выключите машину перед ее обслуживанием. Кроме того, убедитесь, что крышка челночного устройства закрыта.

## Заправка верхней нити

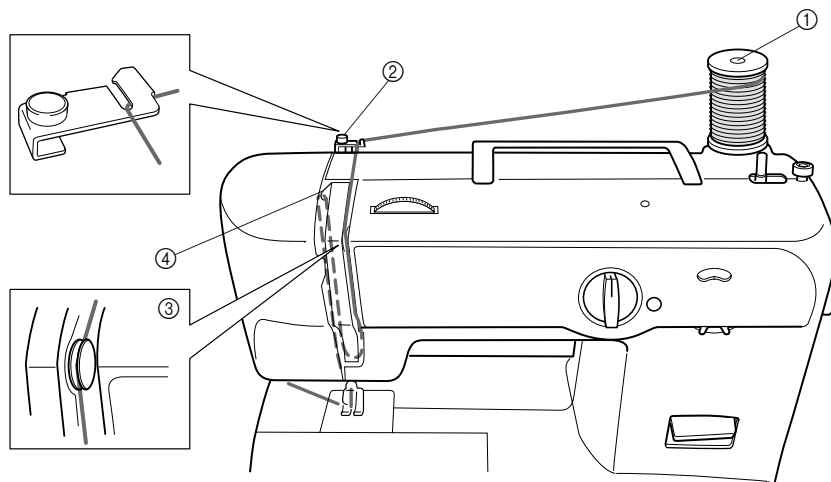

- ① Стержень для установки катушки  
② Нитенаправитель

- ③ Натяжные шкивы  
④ Рычаг нитепритягивателя

### ⚠ ВНИМАНИЕ

- Убедитесь, что нить заправлена в машину правильно, в противном случае нить может запутаться, что может вызвать поломку иглы.

Переведите сетевой выключатель в положение “○”.

- 1 Поднимите рычаг прижимной лапки и поверните маховик на себя (против часовой стрелки), чтобы поднять рычаг нитепритягивателя в крайнее верхнее положение.
- 2 Вытяните вверх стержень для катушки с нитью и наденьте на него катушку.

### ⚠ ВНИМАНИЕ

- Если катушка с нитью будет установлена неправильно, нить может запутаться вокруг стержня для установки катушки и вызвать поломку иглы.

- 3 Проведите нить через нитенаправитель.

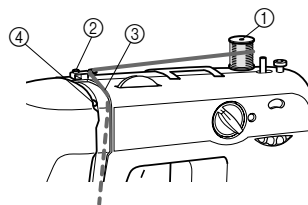

- ① Стержень для установки катушки  
② Нитенаправитель  
③ Натяжные шкивы  
④ Рычаг нитепритягивателя

- 4 Придерживая нить, протяните ее между натяжными дисками.

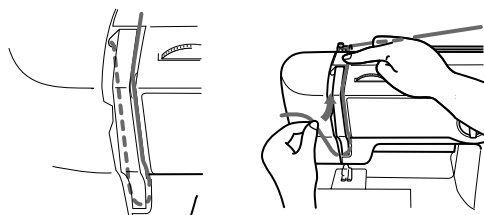

- 5** Направьте нить к задней части рычага нитепритягивателя и вокруг него налево. Проведите нить через прорезь, вытянув ее на себя, и проденьте ее в ушко нитепритягивателя.

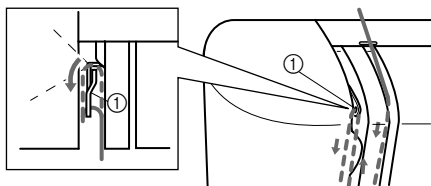

① Рычаг нитепритягивателя

- 6** Опустите нить вниз и проведите ее за нитенаправителем.

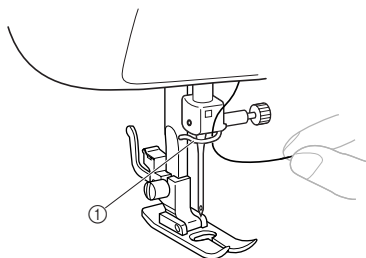

① Нитенаправитель

- 7** Вденьте нить в игольное ушко в направлении от себя к задней части машины и вытяните приблизительно 5 см нити.

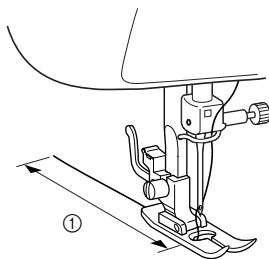

① 5 см



### Примечание

- Если рычаг нитепритягивателя опущен, то верхняя нить не может быть обведена вокруг него. Перед заправкой верхней нити убедитесь, что рычаг прижимной лапки и рычаг нитепритягивателя подняты.
- Если нить заправлена неправильно, то при шитье могут возникнуть проблемы.

### Использование устройства заправки нити в иглу (для моделей, оснащенных таким устройством)

Переведите сетевой выключатель в положение “O”.

- 1** Опустите рычаг прижимной лапки.
- 2** Поворачивайте маховик машины на себя (против часовой стрелки) до тех пор, пока нижняя часть иглодержателя не окажется на одном уровне с нижней частью держателя крючка устройства заправки нити в иглу.

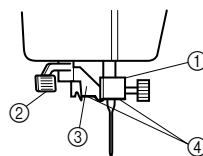

- ① Иголдержатель  
② Рычажок устройства заправки нити в иглу  
③ Держатель крючка  
④ Выровнять



### Примечание

- При использовании устройства заправки нити в иглу перед тем, как опускать рычажок этого устройства, выровняйте нижнюю часть иглодержателя с нижней частью держателя для крючка устройства заправки нити в иглу.

- 3** При опускании рычажка устройства заправки нити в иглу зацепите нить за направляющую.

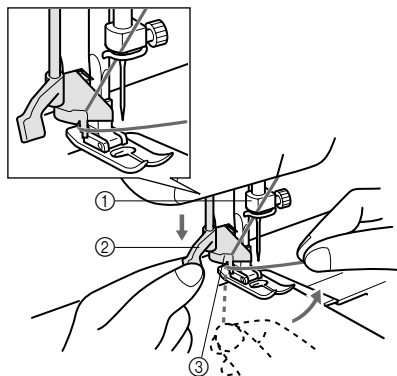

- ① Иголдержатель  
② Рычажок устройства заправки нити в иглу  
③ Направляющая

- 4** Как можно ниже выдвиньте рычажок устройства заправки, а затем поверните этот рычажок в направлении к задней части машины (от себя). Убедитесь, что крючок продевается через игольное ушко и захватывает нить.

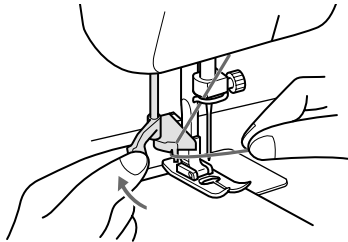

- Придерживайте нить перед иглой, чтобы убедиться, что крючок захватывает ее.

- 5** Слегка придерживая нить, поверните рычажок устройства заправки нити в иглу в направлении передней стороны машины (к себе). Крючок вденет нить в иглу.

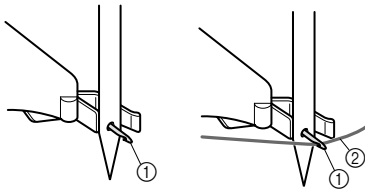

- ① Крючок  
② Нить

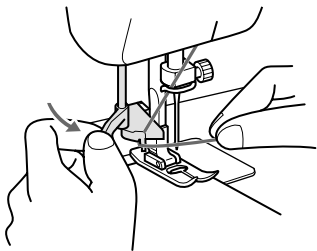

- 6** Поднимите рычажок устройства заправки нити и вытяните приблизительно 5 см нити через игольное ушко в направлении к задней стороне машины.

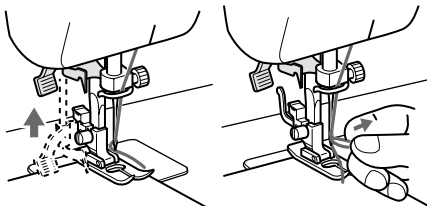

## ВНИМАНИЕ

- Устройство заправки нити в иглу может использоваться только с иглами для бытовых швейных машин, имеющими размер 75/11–100/16. Подробную информацию о соответствующих комбинациях игл и нитей см. в таблице на стр. 26. При использовании прозрачной нейлоновой мононити можно применять только иглы, размеры которых находятся в диапазоне 90/14–100/16.
- При использовании декоративных нитей или специальных игл, например двойных или крыльчатых игл, применять устройство заправки нити в иглу нельзя. В случае использования таких типов нитей или игл заправляйте нить в иглу вручную. Перед ручной заправкой нити в иглу выключите машину сетевым выключателем.

## Система быстрой заправки нити FAST START BOBBIN (для моделей, оснащенных такой системой)

Эта новая система позволяет начать шить сразу же после установки шпульки, не вытягивая нижнюю нить. При желании можно, однако, вытягивать нижнюю нить, как это объясняется в разделе “Вытягивание нижней нити”.

Переведите сетевой выключатель в положение “○”.

- 1** Удерживайте конец нити шпульки (нижней нити) и вставьте шпульный колпачок в челнок.

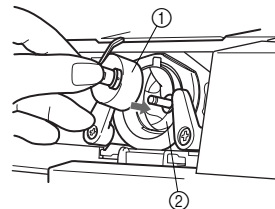

- ① Шпульный колпачок  
② Челнок



- 2** Закройте крышку челночного устройства, вытягивая при этом нить через прорезь в крышке.

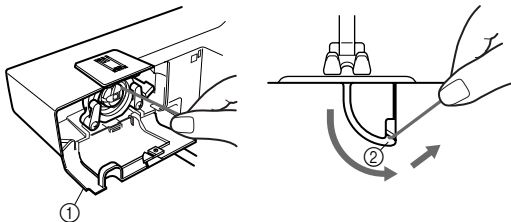

- ① Крышка челночного устройства  
② Прорезь

- 3** Опустите нить в нижнюю часть этой прорези, потяните ее вверх, а затем обрежьте ее приспособлением для обрезки. Заправка нижней нити завершена.

- 4** Как обычно, вытяните приблизительно 15 см верхней нити, а затем пропустите ее в прорезь на прижимной лапке прямо в направлении к задней стороне машины.

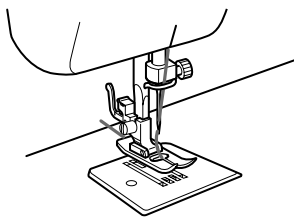

- 5** Начните шить, как обычно. (Вытягивать нить шпульки (нижнюю нить) не требуется.) (Подробную информацию см. на стр. 23.)

## Вытягивание нижней нити

- 1** Поднимите прижимную лапку и иглу в крайнее верхнее положение.

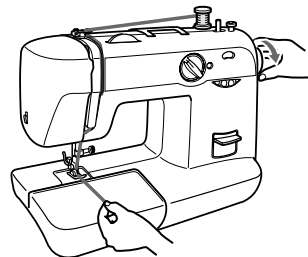

- 2** Слегка придерживая конец верхней нити, медленно рукой проверните маховик в направлении передней стороны машины (против часовой стрелки) один раз, чтобы игла опустилась, а потом поднялась.

- 3** Верхняя нить должна захватить нижнюю нить в петлю. Потяните за верхнюю нить, чтобы вытянуть вверх нижнюю нить.

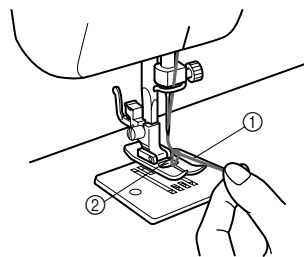

- ① Верхняя нить  
② Петля нижней нити

- 4** Вытяните приблизительно по 15 см обеих нитей и пропустите их под прижимной лапкой в направлении задней стороны машины. Верхнюю нить следует пропустить в прорезь в прижимной лапке.

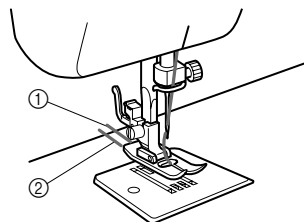

- ① Верхняя нить  
② Нижняя нить

## Шитье двойной иглой

Данная машина позволяет шить двумя верхними нитями с использованием двойной иглы. Вы можете использовать нити одинаковых или двух разных цветов для выполнения декоративных строчек.

### ⚠ ВНИМАНИЕ

- Используйте только те двойные иглы, которые специально разработаны для данной машины (код изделия: X57521-001). Использование любых других игл может привести к их поломке и к повреждению машины.
- При использовании двойной иглы убедитесь, что регулятор ширины стежка установлен на значение, не превышающее “3”, поскольку в противном случае это может привести к тому, что игла ударит по игольной пластине и сломается.
- Не используйте погнутые иглы. Это может привести к поломке иглы и травме.
- При использовании двойной иглы применяйте только лапку для вышивания строчки “зигзаг”.

#### ■ Установка двойной иглы

Установка двойной иглы ничем не отличается от установки одиночной иглы (см. стр. 8). Плоская сторона иглы должна быть повернута к задней стороне машины, а полукруглая — к вам.

#### ■ Установка дополнительного стержня для катушки

Вставьте дополнительный стержень для катушки в предназначенное для него отверстие, расположенное сверху в правой части машины. Наденьте вторую катушку с нитью на дополнительный стержень.

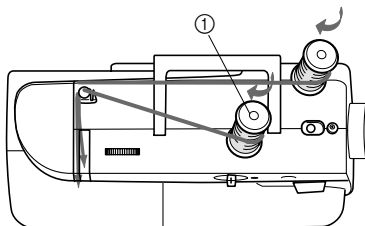

① Дополнительный стержень для установки катушки

#### ■ Заправка нити в двойную иглу

Каждую нить следует заправлять в иглу по отдельности.

##### 1 Заправка правой нити в иглу

Следуйте тем же инструкциям, что и для заправки нити в одиночную иглу. Подробную информацию см. на стр. 20.

##### 2 Заправка левой нити в иглу

Заправьте нить в левую иглу таким же образом, что и в правую, используя при этом нить с катушки, установленной на дополнительном стержне, но перед тем как вдеть нить в ушко левой иглы, не пропускайте нить через нитенаправитель над иглой.

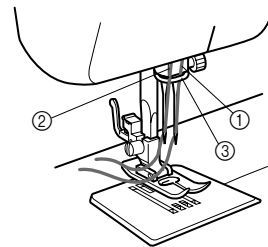

- ① Нить правой иглы пропущена через нитенаправитель
- ② Нить левой иглы проходит перед нитенаправителем
- ③ Нитенаправитель

### ☀ Примечание

#### Для моделей, оснащенных устройством заправки нити в иглу

- Устройство для заправки нити в иглу используется для двойной иглы не может. Заправляйте нить в двойную иглу вручную, в направлении от себя к задней стороне машины. Использование устройства для заправки нити в иглу может привести к повреждению машины.

## Натяжение нитей

Натяжение нитей влияет на качество строчки. При смене ткани или нити может потребоваться настройка натяжения нитей.



### Рекомендации

- Перед выполнением швейного проекта рекомендуется выполнить пробное шитье на кусочке ткани, чтобы проверить натяжение нитей.
- Основная настройка натяжения нити – “5”.

### ■ Возможные проблемы при неправильном натяжении нитей

#### Слишком сильное натяжение верхней нити.

На поверхности ткани появляются петли.

#### Дисковый регулятор натяжения верхней нити

Уменьшите натяжение, повернув регулятор к меньшей цифре.

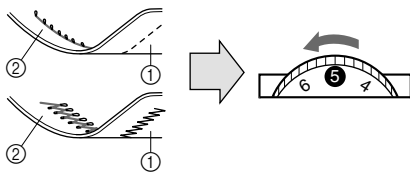

- ① Обратная сторона ткани
- ② Поверхность ткани

#### Слишком слабое натяжение верхней нити.

На обратной стороне ткани появляются петли.

#### Дисковый регулятор натяжения верхней нити

Увеличьте натяжение, повернув регулятор к большей цифре.

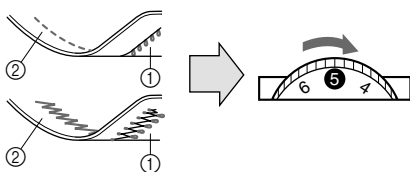

- ① Обратная сторона ткани
- ② Поверхность ткани



### Примечание

- Натяжение нижней нити настроено на заводе-изготовителе для общих задач шитья. Для большинства швейных применений настройка натяжения не требуется. При шитье тонкой нитью или тонких тканей натяжение нитей не может быть адекватно настроено с помощью дискового регулятора верхней нити. В этом случае натяжение нитей необходимо настроить в соответствии с описанной ниже процедурой.

#### Слишком слабое натяжение нижней нити.

На поверхности ткани появляются петли.

Уменьшите натяжение нити, повернув регулятор к меньшей цифре. Если не удастся добиться удовлетворительного результата, то настройте натяжение нити шпульки (нижней нити), как описано ниже.

#### Шпулька

Увеличьте натяжение в шпулке, повернув маленькой отверткой регулировочный винт в направлении по часовой стрелке. Однако не проворачивайте винт более чем на один полный оборот.

Перед началом своего следующего швейного проекта не забудьте вернуть этот винт в первоначальное положение.

#### Правильное натяжение

Правильное натяжение нитей является очень важным фактором, поскольку слишком сильное или слишком слабое натяжение приводит к ослаблению швов или к образованию сборок на ткани.

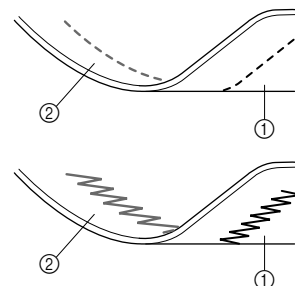

- ① Обратная сторона ткани
- ② Поверхность ткани

## ТАБЛИЦА КОМБИНАЦИЙ ТКАНЕЙ, ИГЛ И НИТЕЙ ПРИ ШИТЬЕ

Тип ткани		Нить		Размер иглы
		Тип	Размер	
Ткани средней плотности	Сукно	Х/б	60–80	75/11–90/14
	Тафта	Синтетическая мерсеризованная		
	Фланель, габардин	Шелковая или с примесью шелка	50–80	
Тонкие ткани	Линобатист, батист	Х/б	60–80	75/11
	Жоржет	Синтетическая мерсеризованная		
	Шали, атлас	Шелковая	50–80	
Плотные ткани	Джинсовая ткань	Х/б	30–50	90/14–100/16
	Вельвет	Синтетическая мерсеризованная	50	
	Твид	Шелковая		
Эластичные ткани	Джерси	Нить для трикотажных материалов	50–60	Игла с шариковым кончиком (золотистого цвета) 75/11–90/14
	Трико			
Для отделки деталей одежды		Синтетическая мерсеризованная	30	90/14–100/16
		Шелковая		



## Примечание

- Выберите из этой таблицы иглу и нить правильного размера.
- Верхняя нить (нить катушки) и нижняя нить (нить шпульки) должны быть одинакового размера.
- Для прозрачной нейлоновой нити используйте только иглы 90/14 – 100/16.



## ВНИМАНИЕ

- Используйте только те комбинации игл, нитей и тканей, которые приведены в данной таблице. При использовании неправильной комбинации, например, такой плотной ткани, как джинсовая, с маленькой иглой (например, 75/11) игла может погнуться или сломаться. Кроме того, шов может получиться неравномерным, на ткани могут появиться складки или машина может пропускать стежки.

## Перед шитьем прочтите следующие главы

### ВНИМАНИЕ

- Во избежание травм при использовании машины внимательно следите за иглой. Держите руки вдали от движущихся частей машины.
- Не растягивайте и не тяните ткань во время шитья, в противном случае это может привести к повреждению иглы и к травме.
- Не используйте погнутые или поврежденные иглы – это может привести к травме.
- Следите за тем, чтобы во время шитья игла не ударила по какой-либо из наметочных булавок или по другим предметам – это может привести к поломке иглы и травме.
- Используйте только ту прижимную лапку, которая предназначена для выполняемой в текущей момент операции. Если использовать не ту лапку, игла может ударить по прижимной лапке и погнуться или сломаться, что может привести к травме.
- При вращении маховика рукой поворачивайте его только в направлении к передней стороне машины (против часовой стрелки). Вращение маховика в другую сторону может привести к запутыванию нити и повреждению иглы и ткани. Кроме того, при этом можно получить травму.

## Прямая строчка

Наименование строчки	Рисунок	Длина стежка (мм)	Ширина строчки (мм)
Прямая строчка (Центральное положение иглы)		1-4	-
Прямая строчка (Левое положение иглы)		1-4	-
Тройная эластичная строчка (Центральное положение иглы)		Фиксированная 2,5	-
Тройная эластичная строчка (Левое положение иглы)		Фиксированная 2,5	-

### ■ Начало шитья

- 1 Путем поворота ручки выбора строчки выберите прямую строчку или тройную эластичную строчку.
- 2 Поднимите иглу в крайнее верхнее положение, а затем поднимите рычаг прижимной лапки.

**3** Поворотом маховика к себе (против часовой стрелки) вытяните нижнюю нить и положите верхнюю и нижнюю нити за прижимной лапкой.

**4** Положите ткань под прижимную лапку таким образом, чтобы игла расположилась в 1 см от края ткани.

**5** Опустите прижимную лапку.

### ■ Выполнение закрепок

**6** Нажмите на клавишу шитья в обратном направлении вниз до упора и слегка нажмите на педаль. Прошейте 5–10 стежков в обратном направлении.

**7** Отпустите клавишу шитья в обратном направлении и начните шить в прямом направлении, нажав на педаль.

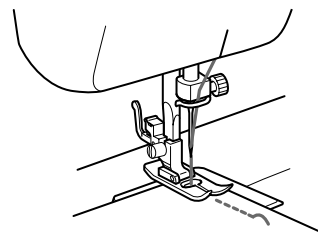

- Шитье в обратном направлении можно использовать для закрепления концов швов и усиления строчек.

**ВНИМАНИЕ**

- Следите за тем, чтобы при шитье игла не ударила по наметочной булавке или по каким-либо иным предметам. Это может привести к запутыванию нити или поломке иглы. При этом можно получить травму.

## ■ Изменение направления шитья

- 1 В тот момент, когда игла находится в ткани, остановите машину в точке, в которой требуется изменить направление шитья.
- 2 Поднимите прижимную лапку и поверните ткань для шитья в новом направлении, используя иглу в качестве оси поворота ткани.

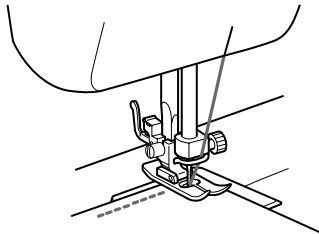

- 3 Опустите прижимную лапку и продолжите шить в новом направлении.

## ■ Завершение шитья

- 1 Прошейте шов до конца и остановите машину.
- 2 Нажмите на клавишу шитья в обратном направлении и прошейте в обратном направлении 1 см от конца ткани.

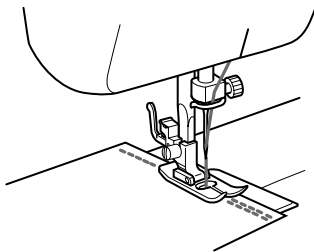

## ■ Снятие материала с машины

- 1 Остановите машину.  
Поднимите иглу в крайнее верхнее положение, при этом убедитесь, что рычаг нитепритягивателя также находится в крайнем верхнем положении.

- 2 Поднимите прижимную лапку и аккуратно вытяните ткань в левую сторону.

- 3 Обрежьте обе нити при помощи приспособления для обрезки нити, расположенного на левой боковой стороне машины.

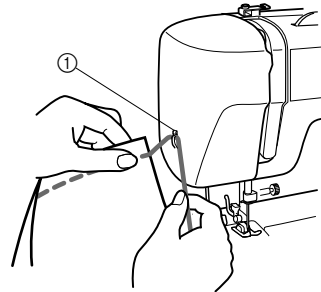

① Приспособление для обрезки нити

- 4 Для подготовки машины к выполнению следующего шва вытяните приблизительно 10 см нитей и проведите их в прорезь прижимной лапки в направлении задней стороны машины.

## ■ Отделка и эластичные материалы

Прямую строчку можно использовать для отделки и шитья тонких тканей.

Тройную эластичную строчку можно использовать для шитья эластичных тканей.

## Строчка “зигзаг”

Наименование строчки	Рисунок	Длина стежка (мм)	Ширина строчки (мм)
Строчка “зигзаг”		□-4	Фиксированная 1,7
Строчка “зигзаг”		□-4	Фиксированная 3,5
Строчка “зигзаг”		□-4	Фиксированная 5

### ■ Строчка “зигзаг”

Поверните ручку выбора строчки в положение, соответствующее строчке “зигзаг”, а затем выберите длину стежка.

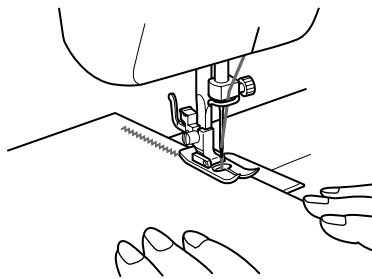

В начале и в конце строчки “зигзаг” рекомендуется прошить небольшие отрезки прямой строчкой.

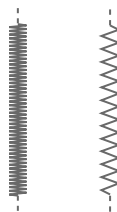

### ■ АТЛАСНАЯ СТРОЧКА

При настройке длины строчки “зигзаг” в диапазоне “□” получается атласная строчка (плотная строчка “зигзаг”). Атласная строчка может использоваться для выметывания петель и выполнения декоративных строчек.

Поверните ручку выбора строчки в положение, соответствующее требуемой строчке “зигзаг”, установите длину стежка в диапазоне “□”, а регулятор ширины строчки – между “0” и “5”.

## Потайная строчка-мережка

Наименование строчки	Рисунок	Длина стежка (мм)	Ширина строчки (мм)
Потайная строчка-мережка		□ -2	3,5
Эластичная потайная строчка-мережка		□ -1,5	5

Потайную строчку-мережку можно использовать для отделки края изделия, например для подрубки нижнего края брюк таким образом, чтобы строчка была не видна. Потайную строчку-мережку можно использовать при шитье неэластичных тканей, а эластичную потайную строчку-мережку – для эластичных тканей.

- 1 Обе нити должны быть того же цвета, что и ткань.
- 2 Отверните назад кромку, как показано на рис. А. Затем отверните край ткани, как показано на рис. В. Оставьте перекрытие 6 мм у края.
- 3 Установите ручку выбора строчки в положение, соответствующее потайной строчке-мережке или эластичной потайной строчке-мережке, а затем установите длину стежка.
- 4 Прошейте отвернутую кромку, как показано на рис. С.

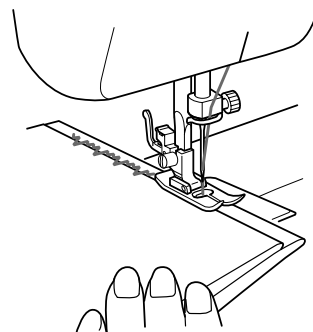

- 5** После того как ткань будет развернута, вы получите потайную строчку-мережку, как показано на рис. D.

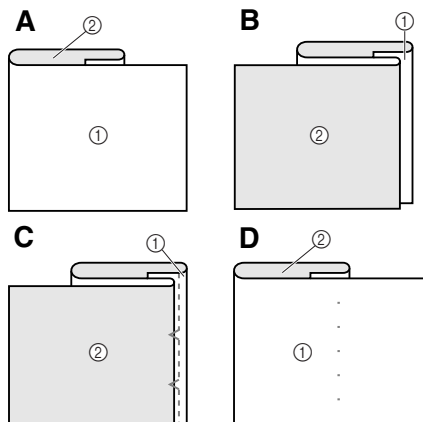

- ① Лицевая сторона материала  
② Изнаночная сторона материала



### Примечание

- Эластичная потайная строчка-мережка может использоваться для эластичных тканей.

## Строчка-ракушка

Наименование строчки	Рисунок	Длина стежка (мм)	Ширина строчки (мм)
Строчка-ракушка		□ -3	5

Строчка-ракушка может использоваться для шитья зубчатого (похожего на кружево) края на тонких тканях.

- 1** Установите ручку выбора строчки в положение, соответствующее строчке-ракушке.
- 2** Настройте натяжение нити таким образом, чтобы оно было несколько сильнее обычного.
- 3** Сложите ткань и положите ее под прижимную лапку таким образом, чтобы ткань прошивалась по косой линии, причем прямые стежки прошивались бы по линии шва, а стежки “зигзаг” частично прошивались бы по подвернутому краю.
- 4** Шейте на низкой скорости.

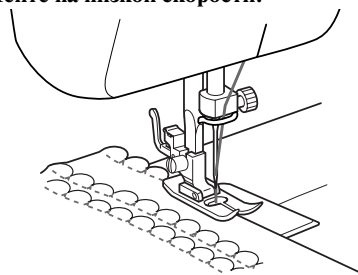

## Эластичная строчка

Наименование строчки	Рисунок	Длина стежка (мм)	Ширина строчки (мм)
Эластичная строчка		□ -2,5	5

Эластичная строчка может использоваться для починки (шторки) изделий, пришивания эластичной тесьмы или стачивания тканей. Каждое из этих применений объяснено ниже. Установите ручку выбора строчки в положение, соответствующее эластичной строчке.



### ■ Починка (штопка)

- 1 Установите регулятор длины стежка в положение между “□” и “2.5”.
- 2 Положите укрепляющую ткань под область, которую требуется починить.
- 3 Шейте по линии разрыва, используя эластичную строчку, как показано на рисунке.

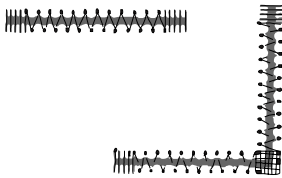

### ■ Пришивание эластичной тесьмы

- 1 Положите эластичную тесьму (резинку) на ткань.
- 2 При шитье растягивайте эластичную тесьму перед прижимной лапкой и за ней.

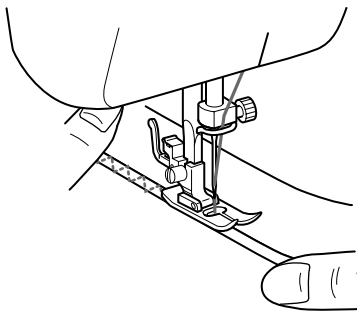

### ■ Стачивание тканей

Эластичную строчку можно использовать для стачивания двух полотен тканей. Кроме того, она очень эффективна при шитье трикотажных тканей. Если использовать нейлоновую нить, строчка будет не видна.

- 1 Сложите вместе два полотна ткани и положите их местом стыка под прижимную лапку.

- 2 Сшейте их вместе с использованием эластичной строчки. Следите за тем, чтобы края ткани при шитье лежали вплотную друг к другу.

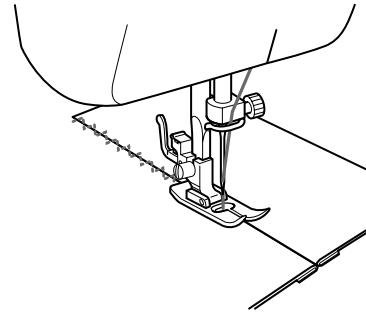

### Фестонная строчка

Наименование строчки	Рисунок	Длина стежка (мм)	Ширина строчки (мм)
Фестонная строчка		□ -1,5	5

Данная машина позволяет автоматически выполнять фестонную строчку для декоративной обработки краев.

- 1 Установите ручку выбора строчки в положение, соответствующее фестонной строчке.
- 2 Прошейте фестонную строчку вдоль края материала.
- 3 При необходимости обрежьте ножницами ткань вокруг фестонов для получения раковинного края. Будьте осторожны – не прорежьте нить строчки.

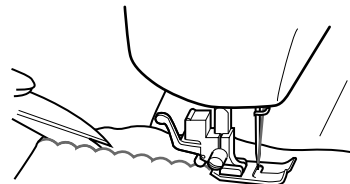

## Краеобметочная строчка

Наименование строчки	Рисунок	Длина стежка (мм)	Ширина строчки (мм)
Строчка для обметывания эластичных тканей (эластичный оверлок)		Фиксированная, 2,5	3,5
Эластичная строчка для обметывания (оверлок)			5
Обработывающая стреловидная строчка			

Эти строчки можно использовать для стачивания швов и их окончательной обработки за одну операцию. Строчки для обметывания (оверлок) используются также для шитья эластичных материалов, а обработывающая стреловидная строчка идеально подходит для обработки краев шерстяных одеял.

- 1 Установите ручку выбора строчки в положение, соответствующее эластичной строчке для обметывания, строчке для обметывания для эластичных материалов или обработывающей стреловидной строчке.
- 2 Положите ткань под прижимную лапку таким образом, чтобы линия шва (или стрелки обработывающей стреловидной строчки) находились приблизительно на 3 мм левее центра прижимной лапки. Этой строчкой лучше всего шить с припуском на шов приблизительно 6 мм, поскольку при этом правая сторона (зигзаг) строчки обметывает край ткани по самому обрезу.

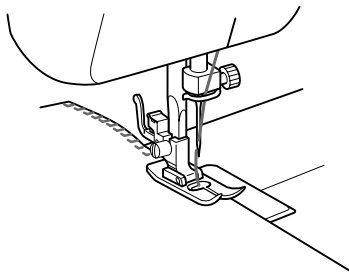

- 3 Если припуск на шов шире строчки, то после шитья обрежьте всю излишнюю ткань по краю.

Вид законченной эластичной строчки для обметывания показан на рисунке ниже.

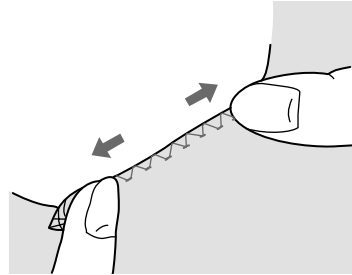

## Строчка “елочка”

Наименование строчки	Рисунок	Длина стежка (мм)	Ширина строчки (мм)
Строчка “елочка”		Фиксированная, 2,5	5

Строчка “елочка” используется как декоративная отделочная строчка при подрубке одеял, скатертей или штор, а также при вышивании.

- 1 Установите ручку выбора строчки в положение, соответствующее строчке “елочка”.
- 2 Положите ткань лицевой стороной вверх и шейте в 1 см от края ткани.
- 3 Обрежьте ткань вплотную к строчке.

Эта строчка предотвращает осыпание края ткани.

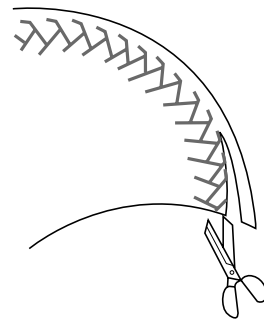

## Тройная эластичная строчка “зигзаг”

Наименование строчки	Рисунок	Длина стежка (мм)	Ширина строчки (мм)
Тройная эластичная строчка “зигзаг”		Фиксированная, 2,5	1,7
Тройная эластичная строчка “зигзаг”			3,5
Тройная эластичная строчка “зигзаг”			5

Эта строчка может использоваться везде, где могла бы использоваться строчка “зигзаг”, для шитья плотных эластичных тканей. Тройная эластичная строчка “зигзаг” может также использоваться в качестве декоративной отделочной строчки. Установите ручку выбора строчки в положение, соответствующее тройной эластичной строчке “зигзаг”.

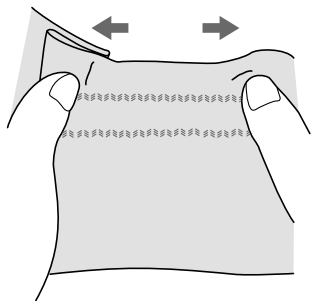

## Декоративные строчки

Наименование строчки	Рисунок	Длина стежка (мм)	Ширина строчки (мм)
Декоративная строчка		Фиксированная, 2,5	5

Эта строчка может использоваться для декоративного шитья.

## Выполнение выметывания петель (автоматическое выметывание петель за один прием)

Рисунок	Длина стежка (мм)	Ширина строчки (мм)	Лапка
 (Автоматическое выметывание петель за один прием)	-1,5	5	Лапка для выметывания петель



### Рекомендации

- Перед выполнением выметывания петель на реальном изделии рекомендуется сначала попрактиковаться на кусочке ткани.
- При выметывании петель на мягких тканях подложите под ткань стабилизирующий материал.

Выметывание петель – простой процесс, обеспечивающий надежный результат.

### ■ Выполнение выметывания петель

- 1 При помощи портновского мелка обозначьте расположение и длину петли на ткани.
- 2 Установите на машину лапку для выметывания петель и установите ручку выбора строчки в положение “□”.
- 3 Сначала прошейте переднюю закрепку. Опустите прижимную лапку таким образом, чтобы метки на лапке совпали с меткой на ткани.
- 4 Выдвиньте планку для пуговицы и вставьте пуговицу.

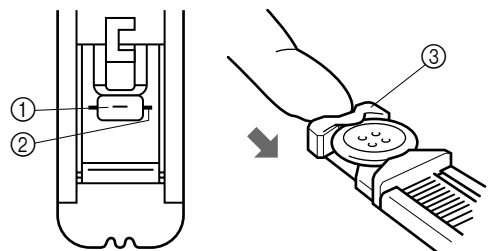

- ① Метка начала шитья на ткани
- ② Метки на лапке
- ③ Планка для пуговицы

- 5** Опустите рычажок для выметывания петель и слегка нажмите на него в направлении задней стороны машины.

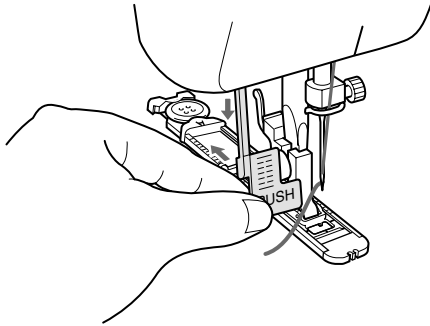

- 6** Аккуратно придерживая верхнюю нить, начните шитье.

- 7** Закрепки петель прошиваются в показанной на рисунке последовательности.

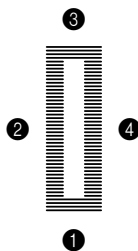

- 8** Когда выметывание петель будет закончено, остановите шитье.

#### ■ Выметывание петель на эластичных тканях

Выметывание петель на эластичных материалах следует производить с применением каркасной нити.

- 1** При помощи портновского мелка обозначьте расположение петли на ткани, а затем установите лапку для выметывания петель и установите ручку выбора строчки в положение “□”.
- 2** Обведите каркасную нить вокруг заднего конца лапки для выметывания петель, проведите два конца каркасной нити к передней части лапки, вложите их в желобки, а затем на время свяжите их там.
- 3** Опустите прижимную лапку и начните шить.

- 4** По окончании выметывания петли осторожно подтяните каркасную нить, чтобы выбрать слабинку, а затем обрежьте излишек каркасной нити.

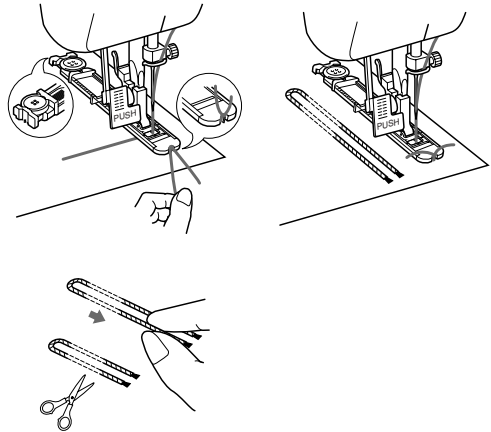

#### Выполнение выметывания петель (автоматическое выметывание петель за четыре приема)

Рисунок	Длина стежка (мм)	Ширина строчки (мм)	Лапка
<p>(Выметывание петель за четыре приема)</p>	□ -1,5	5	Лапка для выметывания петель



#### Рекомендации

- Перед выполнением выметывания петель на реальном изделии рекомендуется сначала попрактиковаться на кусочке ткани.
- При выметывании петель на мягких тканях подложите под ткань стабилизирующий материал.

Выметывание петель – простой процесс, обеспечивающий надежный результат.

#### ■ Выполнение выметывания петель

- 1** При помощи портновского мелка обозначьте расположение и длину петли на ткани.
- 2** Установите лапку для выметывания петель, а затем, насколько это возможно, сдвиньте внешнюю рамку этой лапки назад.

- 3** Сначала прошейте переднюю закрепку. Расположите метку закрепки под центром прижимной лапки и совместите ее с двумя линиями на прижимной лапке.

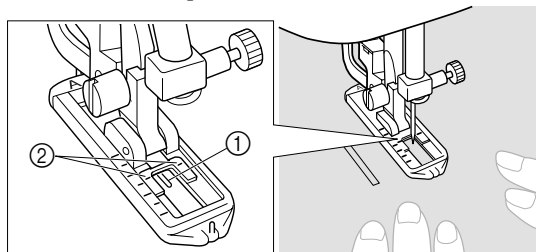



- ① Передняя часть метки, нанесенной мелком на ткань  
② Красные линии

### ⚠ ВНИМАНИЕ

- Если прижимная лапка установлена неправильно, игла при шитье может ударить по лапке и погнуться или сломаться, что может привести к травме.

#### ■ Выполнение выметывания петель

Шаг	Прошиваемый участок	Рисунок
Шаг 1 (Передняя закрепка)		
1. Установите ручку выбора строчки в положение “а”. 2. Опустите прижимную лапку и прошейте 5 или 6 стежков. 3. Остановите машину, когда игла будет находиться на левой стороне стежков, а затем поднимите иглу из материала.		
Шаг 2 (Левая сторона)		
1. Поверните ручку выбора строчки в положение “б”. 2. Прошейте строчку заранее определенной длины по линии, нанесенной на ткань портновским мелком. 3. Остановите машину, когда игла будет находиться на левой стороне строчки, а затем поднимите иглу из материала.		
Шаг 3 (Задняя закрепка)		
1. Поверните ручку выбора строчки в положение “с” (в то же положение, что и в шаг 1). 2. Прошейте 5 или 6 стежков. 3. Остановите машину, когда игла будет находиться на правой стороне строчки, а затем поднимите иглу из материала.		

Шаг 4 (Правая сторона)		
1. Установите ручку выбора строчки в положение “d”. 2. Прошейте правую сторону до тех пор, пока игла не достигнет стежков, прошитых в шаге 1.		

#### ■ Закрепление строчки и прорезание петли

- 1** Для закрепления строчки поверните материал на 90 градусов против часовой стрелки и прошейте прямые стежки до конца передней закрепки петли.
- 2** Снимите материал с машины. Рекомендуется вставить булавки поперек обоих концов петли, чтобы предотвратить прорезание строчки.
- 3** С помощью вспарывателя для петель прорежьте отверстие посередине петли. Будьте осторожны – не прорежьте стежки.

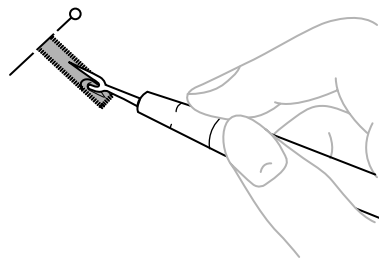

### ⚠ ВНИМАНИЕ

- При прорезании отверстия петли вспарывателем не кладите руку или пальцы на пути вспарывателя. Вспарыватель для петель может соскользнуть и причинить травму.

## Настройка выметывания петель

Если стежки на двух сторонах петли получаются неодинаковыми, можно выполнить описанные ниже настройки.

- 1 Установите регулятор длины стежка в положение “□” и выполните выметывание петли на кусочке ткани, чтобы посмотреть, как подается материал.
- 2 Если слишком рыхлая или плотная правая сторона петли, то настройте подачу материала с помощью регулятора длины стежка.

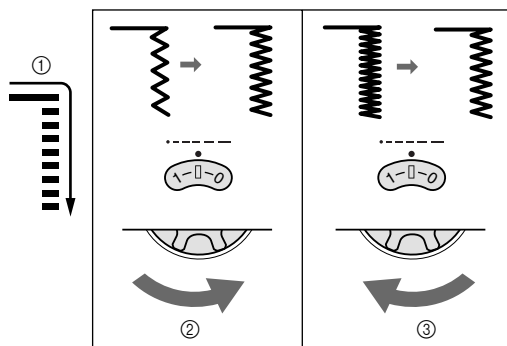

- 1 Правая сторона
- 2 Стежок короче
- 3 Стежок длиннее

- 3 При достижении удовлетворительной скорости подачи ткани на правой стороне выполните выметывание всей петли и посмотрите подачу.
- 4 Если слишком рыхлая или плотная левая сторона петли, то выполните регулировку с помощью винта точной настройки, как описано ниже.  
Если левая сторона слишком рыхлая, то большой отверткой поверните винт точной настройки выметывания петель в направлении “-”.  
Если левая сторона слишком плотная, то большой отверткой поверните винт точной настройки выметывания петель в направлении “+”.

- Эта настройка обеспечивает идентичность обеих сторон петли.

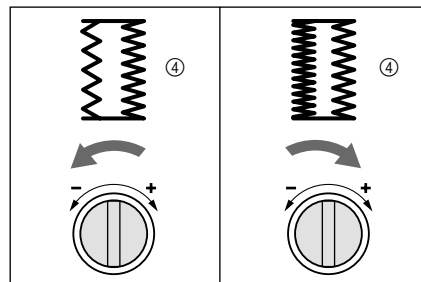
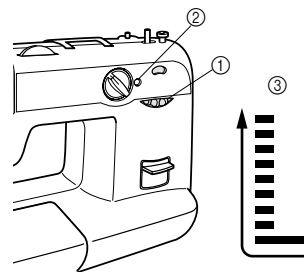

- 1 Регулятор длины стежка
- 2 Винт точной настройки выметывания петель
- 3 Левая сторона
- 4 В данном случае

## Пришивание пуговиц

Наименование строчки	Рисунок	Длина стежка (мм)	Ширина строчки (мм)	Лапка
Строчка “зигзаг”		□	1.7	Лапка для пришивания пуговиц
Строчка “зигзаг”		□	3.5	
Строчка “зигзаг”		□	5	

- 1 Измерьте расстояние между отверстиями в пуговице и с помощью ручки выбора строчки выберите соответствующую строчку.
- 2 Установите лапку для пришивания пуговиц.

- 3** Установите штопальную пластину на игольную пластину. (На машинах, оснащенных переключателем положения гребенок транспортера, опустите гребенки транспортера путем установки переключателя положения гребенок транспортера в верхнее положение.)

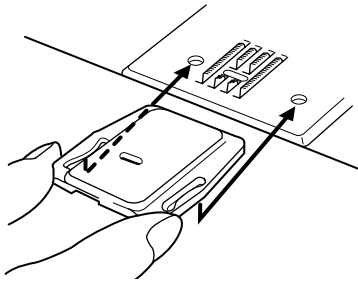

- 4** Положите пуговицу между лапкой и тканью таким образом, чтобы игла при шитье точно входила в отверстия и не ударяла по пуговице. Если игла ударяет по пуговице, повторите шаг **1**.

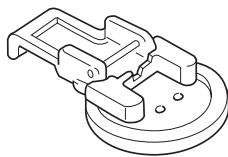

- 5** Прошейте приблизительно 10 стежков на небольшой скорости.

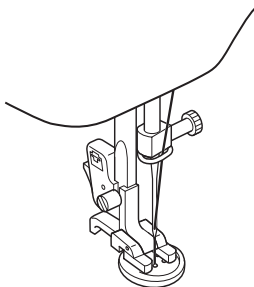

- 6** Снимите материал с машины. На обратной стороне материала обрежьте верхнюю и нижнюю нити и свяжите их.



### ВНИМАНИЕ

- Следите за тем, чтобы во время шитья игла не ударила по пуговице — это может привести к поломке иглы и травме.

## Вшивание застёжки “молния”

Наименование строчки	Рисунок	Длина стежка (мм)	Ширина строчки (мм)	Лапка
Прямая строчка (Центральное положение иглы)		2-3	-	Лапка для вшивания застёжки “молния”

Лапка для вшивания застёжки “молния” может использоваться для вшивания застёжек “молния” различных типов, при этом она позволяет легко располагать эту застёжку справа или слева от иглы.

При пришивании правой стороны застёжки “молния” следует присоединить к адаптеру прижимной лапки левый стерженек лапки для вшивания застёжки “молния”. При пришивании левой стороны застёжки “молния” следует присоединить к адаптеру прижимной лапки правый стерженек лапки для вшивания застёжки “молния”.

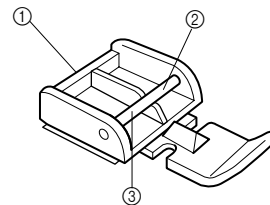

- 1 Лапка для вшивания застёжки “молния”
- 2 Правый стерженек для пришивания левой стороны застёжки “молния”
- 3 Левый стерженек для пришивания правой стороны застёжки “молния”

- 1** Установите ручку выбора строчки в положение, соответствующее прямой строчке (центральное положение иглы (2,5 мм)).
- 2** Опустите рычаг прижимной лапки и зафиксируйте либо левый, либо правый стерженек лапки для вшивания застёжки “молния” в адаптере.
- 3** Загните край материала (2 см) и положите застёжку “молния” под загнутую кромку.
- 4** Опустите иглу в паз на левой или правой стороне лапки для вшивания застёжки “молния”.

**ВНИМАНИЕ**

- Перед началом шитья поверните вручную маховик, чтобы убедиться, что игла не ударяет по прижимной лапке. Если выбрана не та строчка, которая требуется, игла будет ударять по прижимной лапке и сломается. Кроме того, при этом можно получить травму.

- 5** Прошейте обе стороны застежки “молния” в направлении снизу вверх. Для получения наилучшего результата игла должна располагаться по ту же сторону от лапки, по которую находится и застежка “молния”.

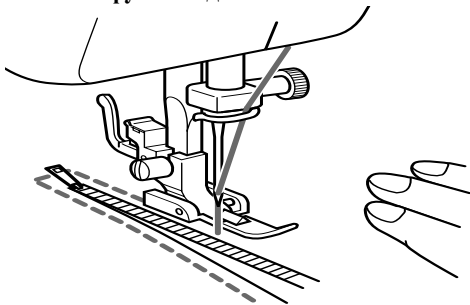

- 6** Для пришивания противоположной стороны застежки “молния” отсоедините лапку, подняв рычажок, расположенный позади прижимной лапки, расположите лапку на другой стороне застежки “молния” и продолжите шитье, используя паз на другой стороне.

**ВНИМАНИЕ**

- Следите за тем, чтобы при шитье игла не ударила по застежке “молния”. Если игла ударит по застежке “молния”, игла может сломаться, что может привести к травме.

**Выполнение сборок**

Наименование строчки	Рисунок	Длина стежка (мм)
Прямая строчка (Центральное положение иглы)		4

- 1** Установите ручку выбора строчки в положение, соответствующее прямой строчке.
- 2** Ослабьте натяжение верхней нити, чтобы нижняя нить оставалась на нижней стороне материала.
- 3** Прошейте один ряд (или много рядов) прямых стежков.
- 4** Подтяните нижние нити, чтобы создать сборки на материале.

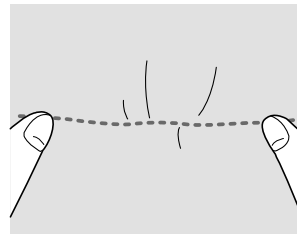



## Штопка

Наименование строчки	Рисунок	Длина стежка (мм)
Прямая строчка (Центральное положение иглы)		Любая

- 1 Установите штопальную пластину на игольную пластину. (На машинах, оснащенных переключателем положения гребенок транспортера, опустите гребенки транспортера путем установки переключателя положения гребенок транспортера в верхнее положение.)

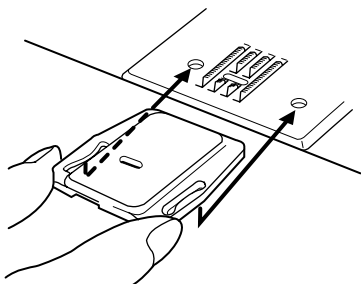

- 2 Установите ручку выбора строчки в положение, соответствующее прямой строчке.
- 3 Поместите под прижимную лапку ту часть изделия, которую собираетесь штопать, вместе с кусочком ткани для усиления.
- 4 Снимите прижимную лапку и адаптер прижимной лапки, а затем опустите устройство подъема прижимной лапки.
- 5 Начните шить, осторожно подтягивая изделие поочередно от себя и к себе.
- 6 Повторяйте это движение до тех пор, пока область штопки не будет полностью покрыта параллельными линиями строчек.

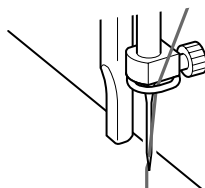

## Аппликации

Наименование строчки	Рисунок	Длина стежка (мм)	Ширина строчки (мм)
Строчка “зигзаг”		□ -2	1,7
Строчка “зигзаг”		□ -2	3,5
Строчка “зигзаг”		□ -2	5

Вырезая куски ткани определенной формы и пришивая их на другое полотно ткани, можно создавать такие украшения, как аппликации.

- 1 Приметайте вырезанный кусок ткани на полотно другой ткани в требуемом положении.
- 2 Аккуратно прошейте по краю вырезанного куса плотной (с небольшой длиной стежка) строчкой “зигзаг”.

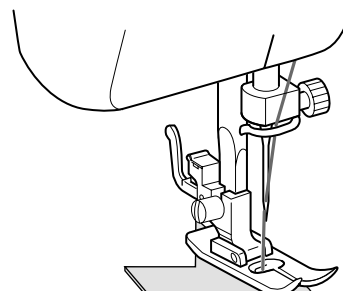

- 3 Обрежьте ткань, которая осталась за пределами строчки.

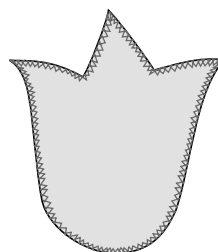

- 4 При необходимости удалите нитку.



Рекомендации \_\_\_\_\_

## ЗНАКОМСТВО СО ШВЕЙНОЙ МАШИНОЙ

- В начале и в конце строчки для ее закрепления прошейте усиленные прямые стежки.

**ВНИМАНИЕ**

- Внимательно следите за тем, чтобы во время шитья игла не ударила по наметочной булавке, поскольку это может привести к поломке иглы. Кроме того, при этом можно получить травму.

**Выстрачивание монограмм и вышивание**

Наименование строчки	Рисунок	Длина стежка (мм)	Ширина строчки (мм)	Лапка
Строчка “зигзаг”		Любая	1,7	Отсутствует
Строчка “зигзаг”		Любая	3,5	
Строчка “зигзаг”		Любая	5	

**Подготовка к выстрачиванию монограмм и вышиванию**

- 1 Установите штопальную пластину на игольную пластину. (На машинах, оснащенных переключателем положения гребенок транспортера, опустите гребенки транспортера путем установки переключателя положения гребенок транспортера в верхнее положение.)
- 2 Установите ручку выбора строчки в положение, соответствующее строчке “зигзаг”.
- 3 Напишите буквы (для выстрачивания монограмм) или начертите узор (для вышивания) на поверхности ткани.
- 4 Натяните ткань на пальцы для вышивания настолько туго, насколько это возможно, причем нижняя сторона ткани должна быть повернута к нижней стороне внутреннего кольца пялец.
- 5 Поместите обрабатываемое изделие под иглу при снятом узле адаптера прижимной лапки.

- 6 Поворотом маховика вытяните нижнюю нить вверх сквозь ткань в точке начала вышивания, а затем прошейте несколько закрепительных стежков.

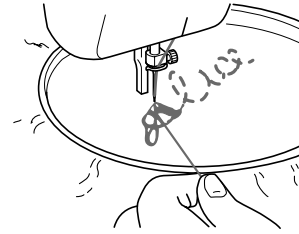

- 7 Зажмите пальцы большими и указательными пальцами, одновременно прижимая ткань средними и безымянными пальцами и поддерживая внешнюю поверхность пялец мизинцами.

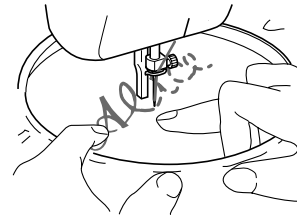
**Примечание**

- После шитья без подачи материала подготовьтесь к последующему шитью, для чего верните переключатель положения гребенок транспортера в нижнее положение и, тем самым, поднимите гребенки транспортера.

**ВНИМАНИЕ**

- Держите пальцы вдали от движущихся частей машины, особенно от иглы.

**Выстрачивание монограмм**

- 1 Выполните выстрачивание, медленно, с постоянной скоростью, перемещая пальцы вдоль заранее написанных букв.

- 2** В конце последней буквы закрепите строчку несколькими прямыми стежками.



#### ■ Вышивание

- 1** Перемещая палец для вышивания, прошейте контур узора.

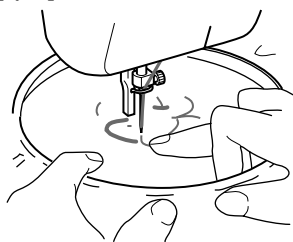

- 2** Вышивайте узор, поочередно перемещаясь от контура узора внутрь рисунка и от середины рисунка к краю контура до тех пор, пока узор не будет вышит полностью. Прошивайте строчки вплотную друг к другу.

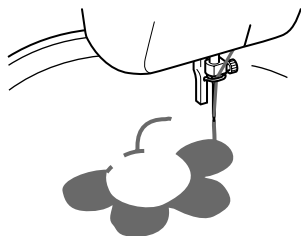

#### Рекомендации

- При быстром перемещении палец для вышивания получаются длинные стежки, а при медленном — короткие.

- 3** В конце вышивания узора закрепите строчку несколькими прямыми стежками.



#### ВНИМАНИЕ

- Держите пальцы вдали от движущихся частей машины, особенно от иглы.

## ТЕХНИЧЕСКОЕ ОБСЛУЖИВАНИЕ

## Замена лампочки подсветки

- 1** Выньте вилку сетевого шнура из электрической розетки.

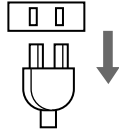

- 2** Отвинтите винт на фронтальной крышке.

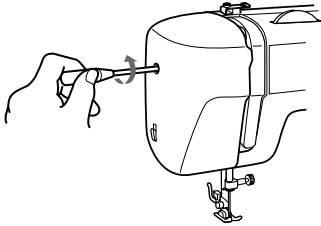

- 3** Снимите фронтальную крышку с машины, как показано ниже.

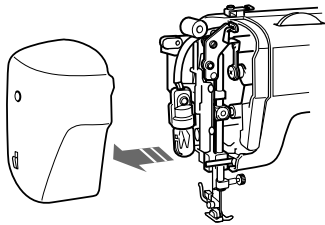

## Примечание

- Для замены используйте только лампочку того же типа, имеющую мощность 15 Вт.

- 4** Замените лампочку подсветки.

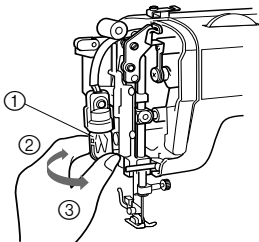

- ① Лампочка
- ② Вывинчивание
- ③ Ввинчивание

- 5** Установите на место фронтальную крышку и закрутите винт.

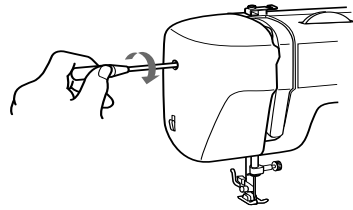

## Смазка

- 1** Выньте вилку сетевого шнура из электрической розетки.

- 2** Снимите игольную пластину и фронтальную крышку и капните 2 или 3 капли машинного масла в каждую точку, указанную стрелками.

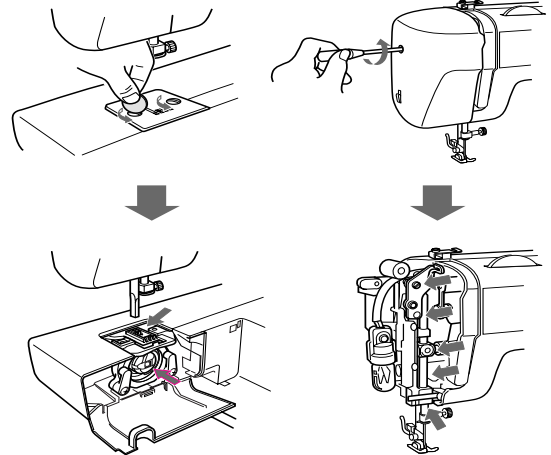

- 3** На короткое время запустите машину на большой скорости; нити при этом должны быть не заправлены.

- 4** Сотрите излишки масла с машины.

## Очистка

### ■ Извлечение челнока

- 1** Поднимите иглу в крайнее верхнее положение и отключите электропитание машины.
- 2** Снимите столик-приставку и откройте крышку челночного устройства в передней части рукавной платформы.
- 3** Выньте шпульный колпачок из челнока, открыв и потянув защелку.
- 4** Раздвиньте фиксирующие рычажки в стороны от стопорного кольца, чтобы вынуть его.

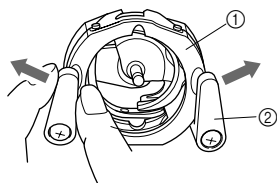

- ① Стопорное кольцо
- ② Фиксирующий рычажок

- 5** Выньте челнок, взяв его за центральный стержень и потянув на себя.

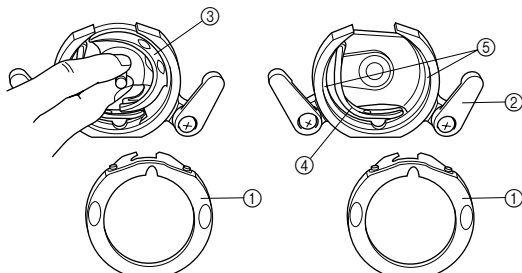

- ① Стопорное кольцо
- ② Фиксирующий рычажок
- ③ Челнок
- ④ Поводок
- ⑤ Гнездо челнока



### Примечание

- Когда игла находится в нижнем положении, челнок вынуть нельзя.

### ■ Очистка челночного устройства

- 1** С помощью щеточки очистите от скопившихся волокон ткани и нитей стопорное кольцо, челнок, поводок и гнездо челнока.

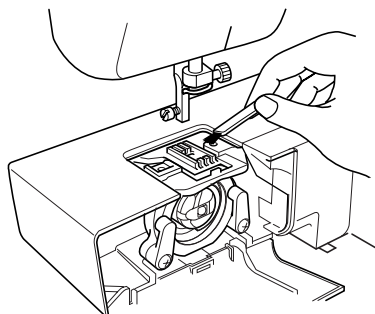

- 2** Протрите дорожку качения тканью, смоченной машинным маслом.
- 3** Очистите челнок, как описано в шаге 2.
- 4** При повторной установке снятых частей удерживайте стопорное кольцо в таком положении, чтобы паз в нем находился наверху, и тем временем сдвиньте фиксирующие рычажки назад в исходное положение.

### ■ Очистка гребенок транспортера

- 1** Снимите игльную пластину, вывинтив винты монеткой.
- 2** Очистите щеточкой верхнюю часть гребенок транспортера и корпус челнока.

## Таблица контрольных проверок технических характеристик

При возникновении каких-либо трудностей при шитье сначала просмотрите раздел руководства, касающийся выполняемой операции, чтобы убедиться, что вы правильно используете машину. Если проблема остается, приведенная ниже таблица контрольных проверок может помочь устранить неисправность.

Если неисправность устранить самостоятельно не удастся, обратитесь в ближайший сервисный центр.

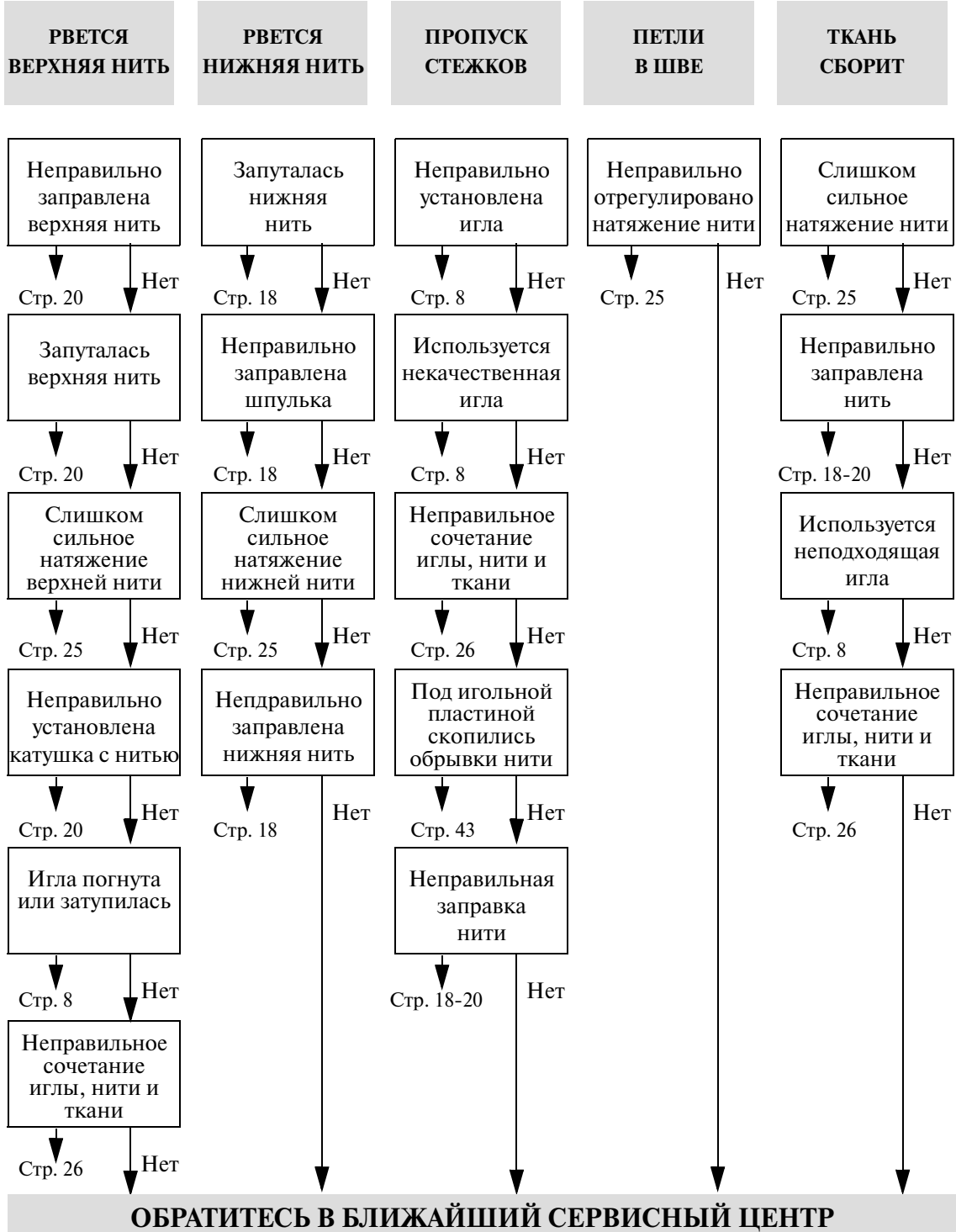



## Повторная упаковка машины

Сохраните коробку и упаковочные материалы для будущего использования. Возможно, потребуется отправлять машину в ремонт или перевозить на другое место. Если не упаковать машину должным образом или не использовать необходимые упаковочные материалы, то при транспортировке машина может быть повреждена.

Выполняйте повторную упаковку в соответствии с приведенным ниже рисунком.

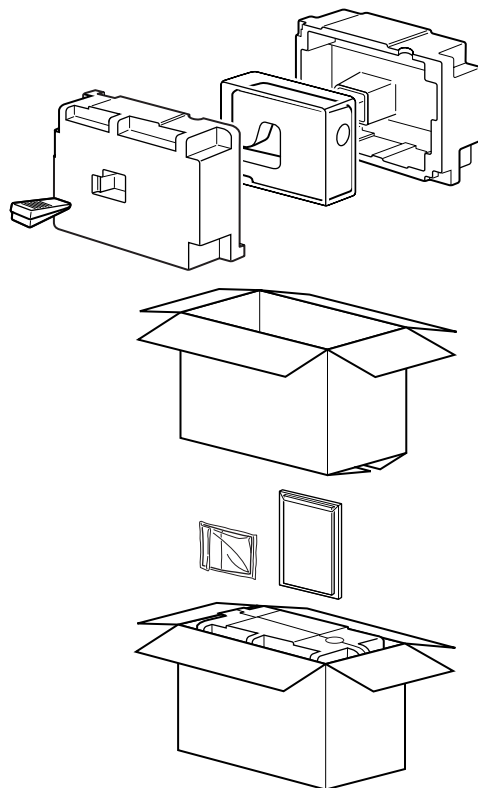

## ВАЖНАЯ ИНФОРМАЦИЯ

- Упаковочные материалы предназначены для предотвращения повреждения машины. Сохраните эти упаковочные материалы на тот случай, если потребуется перевозить машину на другое место или отправлять ее в ремонт.



## УКАЗАТЕЛЬ

<b>А</b>		<b>О</b>	
Автоматическое выметывание петель за один прием ..... 4, 5, 12, 13, 33	Аппликации ..... 39	Атласная строчка ..... 29	Обеспечение устойчивости машины ..... 10
<b>В</b>		Обработка строчка стреловидная ..... 12, 14, 32	Основные части ..... 4
Вшивание застежки “молния” ..... 37	Выключатель лампочки подсветки ..... 2, 7	Отверстие для дополнительного стержня для катушки ..... 24	Отделка ..... 28
Выключатель питания и лампочки подсветки ..... 2, 7	Выметывание петель ..... 33, 34	Очистка ..... 43	Очистка гребенок транспортера ..... 43
Выметывание петель за четыре приема ..... 5, 14, 34	Выполнение выметывания петель ..... 33, 34	Очистка челночного устройства ..... 43	
Выполнение сборок ..... 38	Выстрачивание монограмм и вышивание ..... 40		
Вытягивание нижней нити ..... 23	Вышивание ..... 40		
<b>Д</b>		<b>П</b>	
Декоративная строчка ..... 12, 33	Дисковый регулятор натяжения верхней нити ..... 25	Педаль ..... 7	Переключатель положения гребенок транспортера ... 16
Длина стежка ..... 12		Переоборудование машины для работы с функцией “свободный рукав” ..... 10	Повторная упаковка машины ..... 46
<b>З</b>		Подключение педали ..... 7	Подключение электропитания ..... 7
Завершение шитья ..... 28	Замена иглы ..... 8	Поиск неисправностей ..... 44—45	Потайная строчка-мережка ..... 12, 13, 29
Замена лампочки подсветки ..... 42	Замена прижимной лапки ..... 9	Прижимная лапка для строчки “зигзаг” ..... 4	Прижимная лапка для строчки “зигзаг” ..... 5
Заправка верхней нити ..... 20	Заправка нижней нити ..... 18	Принадлежности ..... 5	Пришивание пуговиц ..... 36
Заправка нити шпульки ..... 17, 22	Заправки нити в иглу ..... 21	Проверка иглы ..... 8	Прямая строчка ..... 12, 13, 14, 27, 37, 39
<b>И</b>		<b>Р</b>	
Извлечение челнока ..... 43	Изменение направления шитья ..... 28	Работа с функцией “свободный рукав” ..... 10	Регулятор длины стежка ..... 15
Использование устройства заправки нити в иглу ..... 21		Рекомендуемые значения ширины строчек и длины стежков ..... 12	Ручка выбора строчки ..... 11
<b>К</b>		Рычаг прижимной лапки ..... 4	
Клавиша шитья в обратном направлении ..... 16	Красобметочная строчка ..... 32		
<b>Л</b>		<b>С</b>	
Лапка для вшивания застежки “молния” ..... 5, 37		Система быстрой заправки нити ..... 22	Смазка ..... 42
<b>Н</b>		Стержень для установки катушки ..... 17, 20	Строчка “елочка” ..... 12, 13, 14, 32
Намотка шпульки ..... 17	Настройка выметывания петель ..... 36	Строчка “зигзаг” ..... 12, 13, 14, 29, 36, 40	Строчка для обметывания эластичных тканей (оверлок) ..... 12, 13, 32
Натяжение нитей ..... 25		Строчка-ракушка ..... 12, 13, 14, 30	
		<b>Т</b>	
		Таблица комбинаций тканей, игл и нитей при шитье ..... 26	Таблица контрольных проверок технических характеристик ..... 44
		Техническое обслуживание ..... 42	Точная настройка при выметывании петель ..... 36
		Тройная эластичная строчка ..... 12, 13, 14, 27	Тройная эластичная строчка “зигзаг” .... 12, 13, 14, 33

**У**

---

Управление машиной с помощью педали .....	7
Установка иглы .....	8
Устройство заправки нити в иглу .....	21
Устройство намотки шпульки .....	17

**Ф**

---

Фестонная строчка .....	12, 31
Функция “свободный рукав” .....	10

**Ш**

---

Ширина строчки .....	12
Шитье двойной иглой .....	24
Штопка .....	39

**Э**

---

Эластичная потайная строчка-мережка .....	12, 14, 29
Эластичная строчка .....	12, 13, 14, 15, 30
Эластичная строчка для обметывания (оверлок) .....	12, 13, 14, 32

**Компания „Крунг“**

тел./факс: (495) 989-22-97 [www.krung.ru](http://www.krung.ru)

RUSSIAN  
885-444/446/448  
XD1162-021  
Printed in China



По вопросам приобретения или с целью консультации  
вы можете обращаться по телефону: (495) 989-22-97  
или по e-mail: [info@krung.ru](mailto:info@krung.ru)

Также предлагаем вам посетить  
наш информационный сайт  
[www.krung.ru](http://www.krung.ru)