



Данную инструкцию для вас
предоставила компания **Крунз**

Компания „Крунг“

тел./факс: (495) 989-22-97 www.krung.ru

brother[®]

Вышивальная машина

PR-650

Руководство пользователя

Product Code (Код продукта) : 884-T05

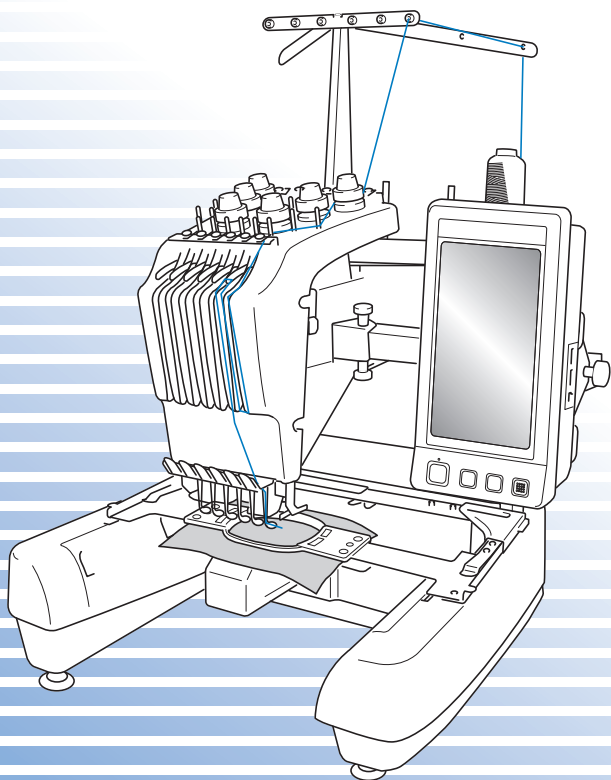

BZ02

Товарные знаки

FlashFX[®] is a registered trademark of Datalight, Inc.

FlashFX[®] Copyright 1998-2007 Datalight, Inc.

U.S. Patent Office 5,860,082/6,260,156

FlashFX[®] Pro[™] is a trademark of Datalight, Inc.

Datalight[®] is a registered trademark of Datalight, Inc.

Copyright 1989-2007 Datalight, Inc., All Rights Reserved

Video powered by Mobiclip[™] encoding and playback technology. 

IMPORTANT:

READ BEFORE DOWNLOADING, COPYING, INSTALLING OR USING.

By downloading, copying, installing or using the software you agree to this license. If you do not agree to this license, do not download, install, copy or use the software.

Intel License Agreement For Open Source Computer Vision Library

Copyright © 2000, Intel Corporation, all rights reserved. Third party copyrights are property of their respective owners.

Redistribution and use in source and binary forms, with or without modification, are permitted provided that the following conditions are met:

- Redistribution's of source code must retain the above copyright notice, this list of conditions and the following disclaimer.
- Redistribution's in binary form must reproduce the above copyright notice, this list of conditions and the following disclaimer in the documentation and/or other materials provided with the distribution.
- The name of Intel Corporation may not be used to endorse or promote products derived from this software without specific prior written permission.

This software is provided by the copyright holders and contributors "as is" and any express or implied warranties, including, but not limited to, the implied warranties of merchantability and fitness for a particular purpose are disclaimed. In no event shall Intel or contributors be liable for any direct, indirect, incidental, special, exemplary, or consequential damages (including, but not limited to, procurement of substitute goods or services; loss of use, data, or profits; or business interruption) however caused and on any theory of liability, whether in contract, strict liability, or tort (including negligence or otherwise) arising in any way out of the use of this software, even if advised of the possibility of such damage.

All information provided related to future Intel products and plans is preliminary and subject to change at any time, without notice.

Введение

Благодарим вас за покупку этой вышивальной машины. Перед началом использования машины внимательно прочитайте раздел “Важные инструкции по безопасности” и изучите приведенные в данном руководстве инструкции по правильному выполнению различных функций.

После изучения данного руководства храните его в легкодоступном месте, чтобы можно было при необходимости быстро получить нужную справку.

ВАЖНЫЕ ИНСТРУКЦИИ ПО БЕЗОПАСНОСТИ

Прочитайте эти инструкции по безопасности перед началом использования машины.

ОПАСНО! - Для предотвращения риска поражения электрическим током:

1 **Всегда** сразу после использования отключайте машину от электрической сети, перед проведением очистки или любых из описанных в данном руководстве регулировок, выполняемых пользователем, а также перед тем как оставить машину без присмотра.

ВНИМАНИЕ! - Для уменьшения риска возгорания, поражения электрическим током, получения ожогов или травм:

2 **Всегда** отключайте машину от электросети при смазке или выполнении любых других регулировок, разрешенных пользователю и описанных в данном руководстве.

- Чтобы отключить машину от сети, установите выключатель в положение “О” (Выкл.), затем возьмитесь за вилку кабеля питания и выньте ее из розетки. **Не тяните** за кабель питания.
- Вставляйте вилку кабеля питания напрямую в стенную розетку. Не используйте удлинители.
- **Всегда** отключайте машину от сети в случае отключения электроэнергии.

3 **Запрещается** использовать машину, если у нее поврежден кабель питания или вилка, если машина плохо работает, если ее уронили, если она была повреждена или если на нее попала вода. В этих случаях отправьте машину ближайшему официальному дилеру BROTHER или в официальный сервисный центр для проверки, ремонта и наладки ее электрической или механической части.

- Во избежание поражения электрическим током или возникновения пожара не используйте поврежденную вилку кабеля питания или непрочную закрепленную розетку. Проверяйте, что вилка кабеля питания вставлена надежно и до конца.
- Если при хранении или использовании машины вы заметите необычные признаки (запах, нагрев, изменение цвета или формы и т.п.), немедленно прекратите работу и отсоедините кабель питания от розетки.
- При переноске машины поднимать ее следует за нижнюю часть. Если поднимать машину, взявшись за любую другую ее часть, возможно повреждение или падение машины, что может привести к травме.
- При поднимании машины будьте осторожны и не делайте резких движений, поскольку резкие движения могут привести к травмам спины или колен.
- При переноске машины будьте осторожны и не касайтесь панели управления, нитенаправителей или любых других деталей, поскольку это может привести к получению травмы.

4 Всегда следите, чтобы на рабочем месте не было лишних предметов:

- **Запрещается** работать на машине, если заблокированы какие-либо из вентиляционных отверстий. Содержите вентиляционные отверстия машины в чистоте, своевременно очищайте их от пыли, грязи, обрывков ткани и ворса.
- **Не используйте** удлинители. Вставляйте вилку кабеля питания напрямую в стенную розетку.
- **Запрещается** ронять и вставлять **любые** предметы в **любые** отверстия машины.
- Во избежание травм держите пальцы вдали от всех открытых частей машины (например, каретки), поскольку в противном случае возможно получение травм.
- **Не используйте** машину в помещениях, в которых распыляются какие-либо аэрозоли или подается чистый кислород.
- **Не используйте** машину вблизи от источников тепла (например, плита или утюг); в противном случае машина, кабель питания или швейное изделие могут загореться, что приведет к пожару или поражению электрическим током.
- **Не используйте** эту машину рядом с открытым пламенем, поскольку при перемещении пялец обрабатываемый материал может загореться.
- **Не устанавливайте** эту машину на неровной поверхности (например на неустойчивом или наклонном столе), так как это может привести к падению машины и, как следствие, к получению травм.

5 При шитье требуется особая осторожность:

- **Всегда** внимательно следите за иглой. Не используйте погнутые или поврежденные иглы.
- Держите пальцы вдали от **любых** движущихся частей машины. Будьте особенно осторожны при работе рядом с иглой.
- Во время работы не касайтесь корпуса игловодителя и любых движущихся деталей рядом с корпусом игловодителя, поскольку это может привести к получению травмы.
- При выполнении любых операций в области иглы (например, при замене иглы) выключите машину, установив выключатель в положение “O”.
- **Не используйте** поврежденную или ненадлежащую игольную пластину, поскольку это может привести к поломке иглы.

6 Эта машина не предназначена для детей:

- Будьте особенно внимательны, когда машина используется детьми или когда во время работы на машине рядом находятся дети.
- Данная машина не предназначена для использования малолетними детьми или инвалидами без присмотра.
- Следите за детьми. Не допускайте, чтобы они играли с данной машиной.
- Используйте входящие в комплект поставки машины ножницы и вспарыватель только по их прямому назначению. При прорезывании отверстий с помощью вспарывателя следите, чтобы руки не оказались на пути вспарывателя; в противном случае можно получить травму, если вспарыватель случайно соскользнет.
- Пластиковый пакет, в который упакована эта машина, следует выбросить или хранить так, чтобы он не попал в руки детям. Ни в коем случае не разрешайте детям играть с пакетом, так как при неосторожном обращении с ним они могут задохнуться.
- Не используйте машину для работы вне помещения.

7 Для обеспечения длительного срока эксплуатации машины:

- Не храните машину под прямыми солнечными лучами или в условиях высокой влажности. Не эксплуатируйте и не храните машину вблизи нагревательных приборов, таких как включенный утюг, галогенные лампы, или вблизи других источников тепла.
- Для очистки машины используйте только нейтральные моющие средства или мыло. Категорически запрещается использование бензина, других растворителей и абразивных чистящих порошков, поскольку это может привести к повреждению корпуса машины.
- Перед заменой или установкой любых узлов машины, иглы или других частей следует обязательно просмотреть руководство по эксплуатации, чтобы правильно выполнить установку.

8 Для ремонта или наладки машины:

- Не пытайтесь разбирать, самостоятельно ремонтировать или изменять конструкцию машины, поскольку это может привести к возгоранию, поражению электрическим током или получению травмы.
- Если модуль подсветки вышел из строя, его замена должна производиться уполномоченным дилером.
- В случае возникновения неисправности или при выполнении необходимой настройки сначала попробуйте самостоятельно осмотреть и наладить машину, следуя указаниям в таблице поиска и устранения неисправностей в конце данного руководства по эксплуатации. Если неисправность устранить самостоятельно не удастся, обратитесь к местному официальному дилеру Brother.

Используйте машину только по ее прямому назначению, согласно описанию в настоящем руководстве.

Используйте только те принадлежности, которые рекомендованы изготовителем и указаны в данном руководстве.

Используйте только соединительный кабель (кабель USB), входящий в комплект поставки машины.

Используйте только мышшь, специально предназначенную для этой машины.

Содержимое настоящего руководства и эксплуатационные характеристики могут быть изменены без предварительного уведомления.

Для получения дополнительной информации и обновлений посетите наш веб-сайт www.brother.com

СОХРАНИТЕ ЭТО РУКОВОДСТВО

Данная машина предназначена для преиндустриального применения.

ТОЛЬКО ДЛЯ ВЕЛИКОБРИТАНИИ, ИРЛАНДИИ, МАЛЬТЫ И КИПРА

ВНИМАНИЕ!

- При замене предохранителя в вилке кабеля питания используйте предохранители с сертификацией ASTA по стандарту BS 1362 (т. е. с маркировкой ) с номиналом, указанным на вилке.
- Обязательно установите на место крышку предохранителя. Запрещается использовать вилку, если не установлена крышка предохранителя.
- Если имеющаяся розетка электросети не подходит к вилке кабеля питания машины, обратитесь к дилеру для получения соответствующего кабеля питания.

ДЛЯ СТРАН С НАПРЯЖЕНИЕМ 220–240 В И В МЕКСИКЕ

Данное устройство не предназначено для использования людьми (в том числе детьми) с ограниченными физическими, сенсорными или умственными возможностями или не имеющими достаточных знаний и навыков, за исключением случаев, когда наблюдение за ними или их обучение проводится лицами, отвечающими за их безопасность. Следите за детьми и не допускайте, чтобы они играли с данным устройством.

Лицензионное соглашение

Данная машина поставляется с комплектом данных, программного обеспечения и/или документации (далее совокупно именуется “СОДЕРЖИМОЕ”), являющимся собственностью компании Brother Industries, Ltd. (далее “BROTHER”).

ПРЕДПОЛАГАЕТСЯ ЧТО ПОКУПАТЕЛЬ, ИСПОЛЬЗУЯ СОДЕРЖИМОЕ, ПРИНИМАЕТ ВСЕ УСЛОВИЯ ДАННОГО СОГЛАШЕНИЯ. Компания BROTHER оставляет за собой все права на СОДЕРЖИМОЕ и копии СОДЕРЖИМОГО, включенные в данный комплект. СОДЕРЖИМОЕ лицензируется (не продается) вам (далее “ПОКУПАТЕЛЬ”) в соответствии с условиями и положениями настоящего Соглашения.

ПОКУПАТЕЛЮ предоставляется лицензия на:

- Использование СОДЕРЖИМОГО совместно с вышивальной машиной для выполнения вышивки.
- Использование СОДЕРЖИМОГО совместно с вышивальной машиной, которой владеет или которую применяет ПОКУПАТЕЛЬ при условии, что СОДЕРЖИМОЕ не используется одновременно на нескольких вышивальных машинах.

За исключением указанных в этом документе случаев ПОКУПАТЕЛЬ не может:

- Одновременно предоставлять для использования более одной копии СОДЕРЖИМОГО.
- Воспроизводить, изменять, публиковать, распространять, продавать, отдавать в пользование, сублицензировать или каким-либо иным способом предоставлять доступ к СОДЕРЖИМОМУ другим пользователям.
- Распространять, брать в пользование, сублицензировать, отдавать в пользование, продавать, передавать или отдавать носитель данных или СОДЕРЖИМОЕ.
- Декомпилировать, дизассемблировать или использовать иные методы анализа исходного кода СОДЕРЖИМОГО или оказывать помощь другим лицам в использовании этих методов.
- Изменять, переводить, изменять или адаптировать СОДЕРЖИМОЕ или любую его часть для деловых, коммерческих или производственных целей.
- Продавать или иным образом распространять ВЫШИВКИ, созданные с использованием СОДЕРЖИМОГО, КОТОРОЕ В ИСХОДНОМ ВИДЕ ИМЕЕТ УВЕДОМЛЕНИЕ ОБ АВТОРСКОМ ПРАВЕ, ПРИНАДЛЕЖАЩЕМ ЛЮБОЙ ИНОЙ СТОРОНЕ, ЧЕМ BROTHER (например, “© DISNEY”).

Компания BROTHER сохраняет все права, явным образом не предоставленные ПОКУПАТЕЛЮ в рамках этого документа.

Это соглашение не содержит никаких ссылок на отказ от прав компании BROTHER по действующим законам. Данное соглашение должно регулироваться в соответствии с законодательством Японии.

Все запросы, касающиеся данного Соглашения, высылайте в письменной форме по адресу: Brother Industries, Ltd., 1-1-1 Kawagishi, Mizuho-ku, Nagoya 467-8562, Japan, Attention: P&N company Sales and Marketing Dept.

Предупредительные метки

Ниже показаны предупредительные метки, расположенные на машине.
Обязательно выполняйте все предписания, приведенные на наклейках.

1

	▲ CAUTION	▲ ACHTUNG	▲ ATTENTION	▲ ATENCION	▲ PAS OP	▲ ATTENZIONE
	Carriage may cause injury. Do not put hands in carriage traveling path.	Um Verletzungen mit dem Stickarm zu vermeiden, nicht die hände in die Nähe des Stickarms halten.	Le chariot peut provoquer des blessures. Ne pas mettre les mains dans le chemin du chariot.	El carro puede provocar lesiones. No poner las manos por donde pasa el carro.	De borduurarm kan verwondingen veroorzaken. Houdt uw handen buiten bereik van de borduurarm.	Il carrello potrebbe ferirvi. Non appoggiate la mano nel percorso del carrello.

	▲ ATENÇÃO	▲ ПРЕДУПРЕЖДЕНИЕ	▲ 注意	▲ 危険
	O carro de transporte pode causar ferimentos. Não coloque as mãos sobre o trilho do carro de transporte.	Движущаяся каретка может быть причиной травмы. Не кладите руки на пути движения каретки.	刺しゅう機のキャリッジや刺しゅう枠が動いているときに、手や物を近づけないでください。 ケガの原因になります。	在绣花机的导轨或绣花框移动时，为避免造成伤害，请不要将手或物品靠近。

2

Расположение меток

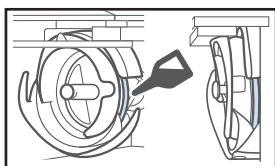

Ежедневно перед использованием машины следует капнуть каплю смазочного масла на челнок.

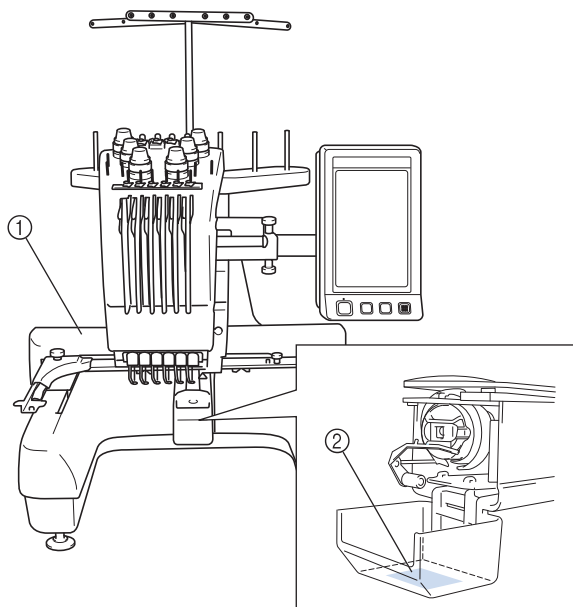

Компоненты и функции машины

Вышивание на шестиигольной машине

На вашей машине установлено шесть игл, в каждую из которых заправлены нити различных цветов. На этой машине можно вышивать многоцветные вышивки с помощью автоматического выбора соответствующей иглы для каждого цвета.

Механизм, поднимающий и опускающий иглы, называется “игловодителем”, и игловодители располагаются в корпусе игловодителей.

Игловодители нумеруются справа налево: игловодитель 1, игловодитель 2, игловодитель 3, игловодитель 4, игловодитель 5 и игловодитель 6.

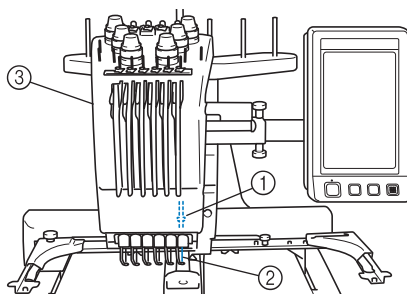

- ① Игловодитель 1
- ② Игла 1
- ③ Корпус игловодителей

Машина автоматически назначает нить определенного цвета каждой игле. Если в иглу уже заправлена нить того цвета, который будет использоваться в следующей вышивке, машина назначит этот цвет этой игле, что позволяет сократить число замен катушек с нитью. Это также значит, что машина не всегда назначает цвета соответственно номеру иглы — назначение цветов выполняется на основании цветов нитей, заправленных на данный момент.



Напоминание

- Вышивание производится не обязательно в порядке возрастания номеров игловодителей.

Список цветов нитей, назначенных игловодителям, отображается на экране. Заправляйте нити в игловодители соответственно отображаемому списку.

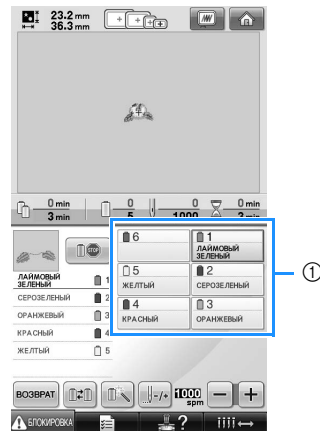

- ① Так обозначаются нити, заправленные в игловодители.

Стержни для катушек, ручки регулировки натяжения нити, рычаги нитепритягивателей и пути заправки нитей, упоминаемые в описании процедуры заправки верхней нити, различаются в зависимости от соответствующего номера игловодителя.

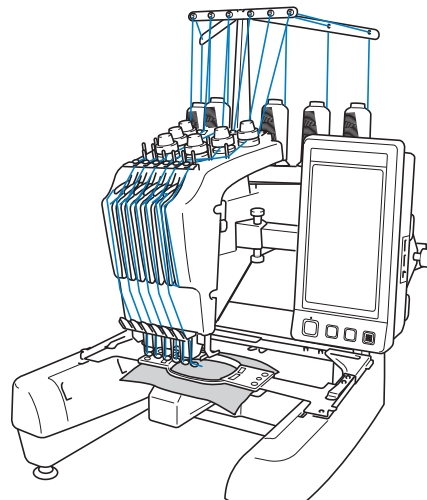

Одновременно для вышивания могут использоваться не все шесть игл. Одновременно только одна игла перемещается в позицию вышивания. Корпус игловодителей перемещается вправо или влево соответственно порядку вышивания, чтобы переместить в позицию вышивания игловодитель с нитью нужного цвета.

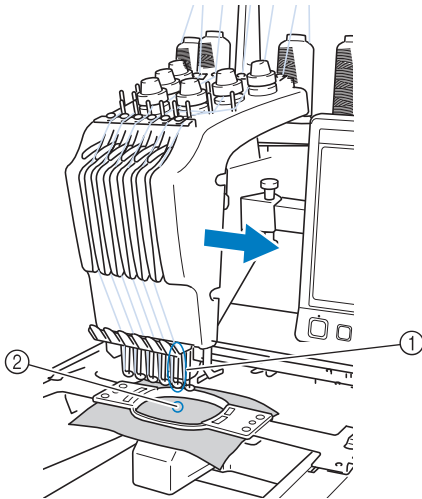

① Игла в позиции вышивания
Игла располагается над отверстием в игольной пластине ②.

При запуске машины прижимная лапка автоматически опускается. После этого выполняется вышивание, а нить вытягивается из материала при обрезке нитей и смене цвета нити (для подведения требуемых игл к зоне вышивания). После завершения вышивания машина останавливается. Если в рисунке вышивания используется 7 или более цветов, машина остановится в тот момент, когда потребуется замена катушек с нитями; при этом на ЖК-дисплее отобразятся инструкции с описанием дальнейших действий.

Отличия по сравнению с одноигольными машинами

- **Можно вышивать вышивки с шестью или менее цветами без необходимости замены катушек с нитями**
На одноигольных машинах замену катушки с нитью и заправку нити в машину необходимо выполнять каждый раз, когда требуется другой цвет нити. На этой машине менять катушки с нитями и заправлять нить в машину не требуется, если вышиваются рисунки, содержащие 6 или менее цветов. Если общее число цветов в вышивке меньше 6, а общее число смены цветов больше 7, машина автоматически возвращается к уже использованной игле и вышивает тот же цвет.
- **При автоматическом вышивании уменьшается время вышивания**
Машина останавливается только для замены катушек с нитями при вышивании рисунков, содержащих 7 или более цветов; во всех остальных случаях машина автоматически выполняет все операции — не только смену цветов нитей, но и опускание прижимной лапки и выполнение требуемых операций в начальной и конечной позициях. Поскольку машина сама меняет нити и завершает шитье, время вышивания сокращается.
- **В начале и в конце строчки концы нитей автоматически вытягиваются на изнаночную сторону и удерживаются**
Поскольку в начале вышивания нового цвета машина автоматически продевает верхнюю нить на изнаночную сторону и вытягивает верхнюю нить из материала при обрезке нити, вам вообще не нужно обрабатывать концы верхних нитей.
- **Автоматически перемещает пальцы в позицию вышивания**
На одноигольных машинах в большинстве случаев вышивка центрируется в пальцах и необходимо правильно размещать материал в пальцах так, чтобы центр требуемой позиции вышивания совпадал с центром пялец. На этой машине позиция вышивания определяется путем перемещения пялец, что облегчает вышивание в любом месте на пальцах. Кроме того, позицию вышивания можно легко определить уже после того, как материал закреплен в пальцах и пальцы установлены на машине, — независимо от того, как материал расположен в пальцах.

Другие функции

■ Легкочитаемый и простой в использовании ЖК-дисплей

Благодаря большому цветному ЖК-дисплею, при предварительном просмотре рисунка вышивания можно увидеть очень реалистичное изображение окончательной вышивки. Кроме того, поскольку ЖК-дисплей представляет собой сенсорный экран, для выполнения операций достаточно просто прикоснуться к экранным кнопкам.



■ Механизм безопасности

Машина оборудована механизмом блокировки, исключающим получение травм при случайном включении машины. Машину можно запустить только после выключения блокировки. Цвет кнопки “Пуск/Стоп” показывает, заблокирована ли машина в данный момент.

Красный, горит непрерывно

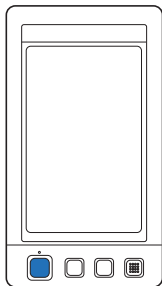

Машина заблокирована.

Зеленый, мигает

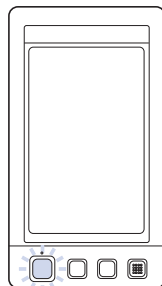

Машину можно включить.

■ Широкий набор информации о цветах нитей

Доступна информация о цветах нитей для стандартных марок нитей, что облегчает выбор нужного цвета нити.

1848	Madeira Poly	🗑️
1770	Madeira Poly	🗑️
1951	Madeira Poly	🗑️
1637	Madeira Poly	🗑️

1177	Sulky	🗑️
1176	Sulky	🗑️
1024	Sulky	🗑️
1037	Sulky	🗑️

1049	Madeira Rayon	🗑️
1369	Madeira Rayon	🗑️
1137	Madeira Rayon	🗑️
1037	Madeira Rayon	🗑️

5622	R-A Poly	🗑️
9091	R-A Poly	🗑️
5694	R-A Poly	🗑️
5678	R-A Poly	🗑️

■ Усовершенствованная функция отображения цветов нитей позволяет увидеть цвета в виде реалистических настоящих цветов

Цвета и номера цветов нитей сохраняются в памяти машины. Из этой библиотеки цветов нитей можно выбрать цвета для создания собственной таблицы цветов нитей. Если цвета рисунка вышивания меняются в пределах этой таблицы, можно отобразить рисунок вышивания только с цветами, которые у вас есть. Кроме того, можно отобразить рисунок вышивания таким, каким он будет после вышивания.

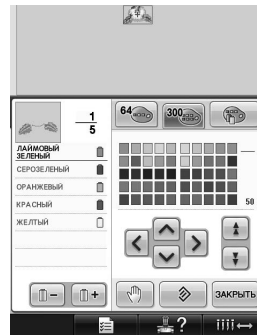

■ Устройство автоматической заправки нити в иглу

Механизм автоматической заправки нити облегчает заправку нити в иглу.

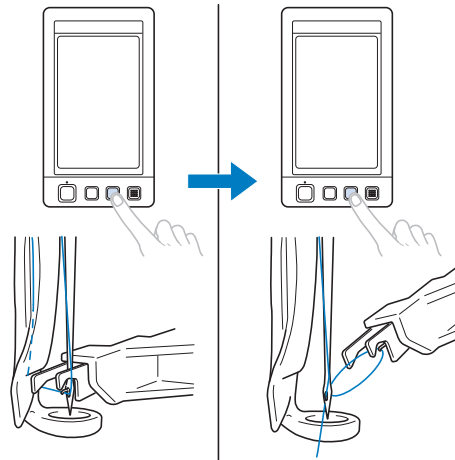

■ USB-порт в стандартной комплектации

В случае подключения машины к компьютеру через прилагаемый кабель USB рисунки вышивания можно переносить на машину с компьютера. См. “Компьютер (USB)” на стр. 156.

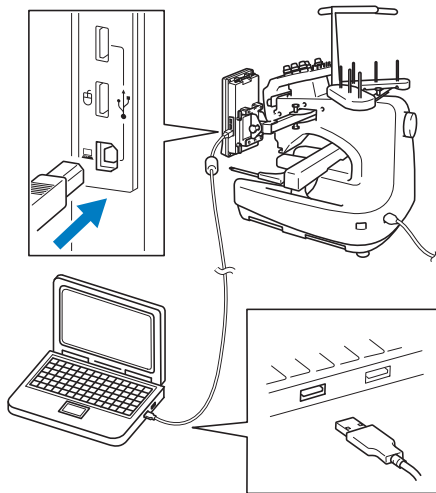

Если машина установлена на таком расстоянии от компьютера, что кабель USB не достает до компьютера, рисунки вышивания можно перенести с компьютера путем временного сохранения их на USB-носитель, который затем подключается к машине. См. “USB-носитель” на стр. 160.

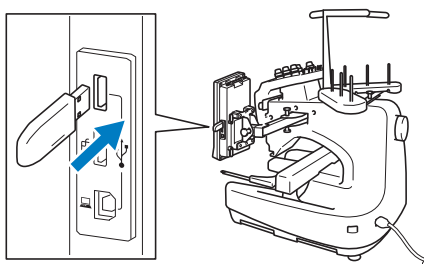

■ Перемещение или заправку нити для выбранного игловодителя можно выполнить в любое время

Когда выполняется выбор, редактирование или вышивание рисунка, для заправки нити или перемещения в позицию вышивания можно в любое время выбрать любой игловодитель.

Нажмите кнопку , чтобы открыть экран перемещения иглы, затем выберите номер игловодителя для перемещения или заправки нити. (См. “Перемещение выбранного игловодителя и заправка нити в него” на стр. 61.)

Имеющиеся функции

Можно вышивать композиции вышивания размером до 200 мм (В) × 300 мм (Ш). Если используется устройство для вышивания бейсболки (опция), можно делать вышивки на головных уборах.

■ Различные встроенные рисунки вышивания

Помимо множества встроенных рисунков вышивания (для текста, композиций и обрамлений), имеются дополнительные карты вышивания, которые намного расширяют библиотеку рисунков вышивания для этой машины.



■ Редактирование рисунков вышивания

Можно комбинировать текст и рисунки вышивания, а также настроить форму расположения текста в вышивке. На машине можно также настроить вышивание повторяющегося рисунка.



Структура руководства

Настоящее руководство содержит разделы, описанные ниже.

Изучите эти разделы перед началом работы

Глава 1: Подготовка к работе

В этой главе описана установка вышивальной машины и различные предварительные операции, которые необходимо выполнить перед началом шитья.

Глава 2: Руководство по вышиванию

В этой главе описываются основные операции вышивания, начиная с настройки машины и вышивания рисунка и заканчивая процедурой завершения шитья. Выполнение инструкций по вышиванию рисунка, приведенных в этой главе, позволяет овладеть навыками работы с данной вышивальной машиной.

Глава 3: Другие базовые процедуры

В этой главе описывается порядок выполнения операций, не описанных в главе 2 (например, вышивание рисунка с использованием семи и более цветов), и другие необходимые операции (например, замена иглы).

Обращайтесь к этим разделам, когда требуется дополнительная информация

Глава 4: Настройки процедуры вышивания

В этой главе описаны различные настройки вышивания, облегчающие работу.

Глава 5: Выбор/редактирование/сохранение рисунков

В этой главе подробно описываются операции выбора, редактирования и сохранения рисунков для вышивания.

Глава 6: Базовые настройки и функция справки

В этой главе приводится описание использования кнопки настройки, кнопки вызова руководства по эксплуатации машины и кнопки справки. Также предоставляется подробная информация об изменении базовых настроек вышивальной машины и операциях просмотра информации на ЖК-дисплее.

Глава 7: Приложение

В этой главе приведено описание способов выполнения различных операций вышивания, создания красивых вышивок, а также подробную информацию об обслуживании машины и способах устранения различных неполадок.

Поиск необходимой информации

■ Поиск в руководстве

По заголовку

Просмотрите приведенное слева описание глав, а затем просмотрите оглавление. Если требуется информация о базовой операции, просмотрите список заголовков на первой странице главы 2. Переходите на соответствующую страницу с помощью закладок на правом крае страниц.

По ключевому слову

Используйте для поиска алфавитный указатель в конце настоящего руководства. Найдите нужное ключевое слово и перейдите на указанную страницу.

По экрану дисплея

В таблицах на страницах 70 – 78 приведено описание клавиш и различной информации, отображаемой на ЖК-дисплее. Подробную информацию см. на указанной странице.

По вопросам

Возможные вопросы и указание соответствующих им операций приведены на стр. 79. Подробную информацию см. на указанной странице.

■ Поиск справочной информации на дисплее машины

В этой машине имеется функция встроенной справки.

Просмотр инструкций по выполнению операций

Нажмите на машине кнопку вызова руководства по эксплуатации и просмотрите требуемую информацию. Подробные инструкции по использованию кнопки вызова руководства по эксплуатации машины см. на стр. 206.

Содержание

Введение	1
ВАЖНЫЕ ИНСТРУКЦИИ ПО БЕЗОПАСНОСТИ	1
Лицензионное соглашение.....	6
Предупредительные метки.....	7
Компоненты и функции машины	8
Вышивание на шестиигольной машине	8
Отличия по сравнению с одноигольными машинами	9
Другие функции.....	10
Имеющиеся функции.....	11
Структура руководства.....	12
Изучите эти разделы перед началом работы.....	12
Обращайтесь к этим разделам, когда требуется дополнительная информация.....	12
Поиск необходимой информации	12
ПОДГОТОВКА К РАБОТЕ	19
Узлы и детали машины и их функции	20
Вид спереди.....	20
Вид справа/сзади	21
Панель управления.....	21
Принадлежности	22
Принадлежности в комплекте поставки	22
Дополнительные принадлежности	23
Установка машины	24
Меры предосторожности при транспортировке и установке.....	24
Место установки.....	25
Установка машины.....	26
Регулировка положения панели управления.....	27
Подготовка узла нитенаправителя	28
Установка подставки для катушек.....	29
Установка рамы для пялец	29
РУКОВОДСТВО ПО ВЫШИВАНИЮ	31
Меры предосторожности при работе.....	32
Меры предосторожности, связанные с электропитанием машины	32
Меры предосторожности при обращении с иглами	33
Проверка иглы.....	33
Меры предосторожности при обращении со шпульками	33
Рекомендации по использованию верхней нити	34
Рекомендации по применяемым тканям.....	34
Рекомендации по использованию дисплея	34
Основные процедуры.....	35
Установка шпульки.....	36
Снятие шпульного колпачка.....	36
Установка шпульки	36
Установка шпульного колпачка.....	37
Включение машины.....	38
Пояснения к изображениям на экранах	39
Обзор экранов	40
Выбор рисунка вышивки.....	42
Выбор рисунка вышивания	43
Редактирование рисунков вышивки	44
Переход к экрану настроек процедуры вышивания.....	44
Задание настроек процедуры вышивания	45
Предварительный просмотр изображения	46
Предварительный просмотр изображения	46

Закрепление ткани в пальцах	47
Закрепление ткани в пальцах.....	47
Установка пялец на машину	49
Установка пялец.....	49
Проверка области вышивания	51
Временная остановка для проверки области.....	51
Переход к экрану вышивки.....	52
Заправка верхней нити	53
Проверка иглопроводителей и цветов нитей.....	53
Заправка верхней нити.....	55
Заправка нити в иглу.....	59
Выполнение вышивки	63
Начало вышивания.....	63
Остановка вышивания.....	65
Проверка натяжения нити	67
Снятие пялец и ткани	68
Снятие пялец.....	68
Снятие ткани.....	68
Выключение машины	69
Краткий экраный справочник	70
Отображения кнопок.....	70
Элементы управления на общем экране.....	70
Пояснения к изображениям на экране выбора типа рисунка.....	71
Пояснения к изображениям на экране списка рисунков.....	72
Пояснения к изображениям на экране редактирования рисунков.....	73
Пояснения к изображениям на экране настроек процедуры вышивания.....	75
Пояснения к изображениям на экране вышивки.....	77
Если у вас возникли вопросы, здесь вы можете найти ответы на них	79
ТЕХНИЧЕСКИЕ ТЕРМИНЫ.....	79
РИСУНКИ.....	79
ВЫШИВАНИЕ.....	79
USB-подключение.....	80

ДРУГИЕ БАЗОВЫЕ ПРОЦЕДУРЫ **85**

Замена иглы	86
Замена иглы.....	86
Правильное использование пялец	88
Типы и применения пялец.....	88
Прикрепление стабилизирующего материала (подложки) с помощью утюга к ткани (с изнаночной стороны)	90
Закрепление ткани в пальцах	91
Закрепление ткани в сверхбольших и больших пальцах.....	91
Использование листов с сеткой для вышивания.....	92
Большие/маленькие куски ткани.....	93
Установка и перемещение пялец	94
Изменение позиции вышивания	96
Установка угла поворота.....	97
Переключение цветов нитей на экране	100
Вышивание рисунков, на которых используется семь или более цветов	101
Проверка необходимости замены катушки с нитью.....	101
Замена катушек с нитью в случае узоров, в которых используется семь или более цветов	103
Сообщение с указанием заменить катушки с нитью.....	103
Простая процедура замены катушек с нитями.....	104
Если во время вышивания оборвалась какая-либо из нитей или закончилась нижняя нить (нить шпульки)	105
Если произошел обрыв верхней нити.....	105
Если оборвалась или закончилась нижняя нить (нить шпульки).....	106
Вышивание с начала или с середины рисунка	108
Возобновление вышивания после выключения машины	110

Регулировка натяжения нити.....	112
Регулировка натяжения нижней нити (нити шпульки).....	112
Регулировка натяжения верхней нити	113
НАСТРОЙКИ ПРОЦЕДУРЫ ВЫШИВАНИЯ	115
Сметочное вышивание	116
Создание аппликации	117
Создание аппликации	117
Использование рисунка обрамления для контура	120
Установка автоматического прошивания закрепок	122
Настройки начальной/конечной позиции	123
Множественное прошивание рисунка вдоль диагонали	124
Вышивание связанных символов	125
Настройка максимальной скорости шитья	127
Настройка машины таким образом, чтобы она останавливалась при смене цветов	128
Остановка машины при смене цвета	128
Задание местоположений пауз перед вышиванием	128
Временная настройка игловодителя	130
Непрерывное вышивание (использование одного цвета).....	131
Настройки резервирования игловодителей	132
ВЫБОР/РЕДАКТИРОВАНИЕ/СОХРАНЕНИЕ РИСУНКОВ	135
Меры предосторожности	136
Обращение с данными вышивания	136
Обращение с дополнительными вышивальными картами	138
Обращение с USB-носителями.....	139
Выбор рисунка вышивки	140
Общая процедура выбора рисунков.....	140
Рисунки вышивки	141
Рисунки обрамления.....	141
Композиции монограмм и обрамления	142
Буквы алфавита	145
Буквы алфавита, украшенные цветами	148
Буквы алфавита в стиле Ренессанс.....	149
Буквы-аппликации.....	150
Рисунки греческих букв.....	151
Рисунки вышивания, сохраненные в памяти машины	151
Карты с данными для вышивания (дополнительные)	152
Компьютер (USB)	156
USB-носитель	160
Редактирование рисунков вышивки (Экран редактирования рисунков).....	162
Комбинирование рисунков	162
Выбор рисунка для редактирования	163
Перемещение рисунка.....	163
Зеркальное отображение рисунка по горизонтали	164
Изменение размеров рисунка	164
Поворот рисунка.....	166
Изменение расположения текста	167
Изменение интервала между символами	167
Разделение комбинированных рисунков букв/символов	168
Обрезка нитей между символами.....	169
Изменение плотности стежков (только для некоторых символов и рисунков обрамления).....	170
Задание многоцветного текста	170
Изменение цветов рисунка	171
Создание повторяющихся рисунков.....	172
Создание таблицы собственных нитей.....	176
Выбор цвета из таблицы собственных нитей	179
Дублирование рисунка	180
Удаление рисунка	180
Редактирование рисунков вышивки (Экран настроек процедуры вышивания)	181
Поворот всего рисунка в целом	181

Редактирование комбинированных рисунков	182
Сохранение рисунков вышивки	187
Память машины	187
Если сохранить рисунок вышивки не удастся	187
USB-носитель	189
Компьютер (USB)	190
БАЗОВЫЕ НАСТРОЙКИ И ФУНКЦИЯ СПРАВКИ	193
Использование кнопки настроек	194
Пояснения к изображениям на экране настроек	194
Изменение экранных указателей	196
Изменение информации о цветах нитей	197
Настройка размера эскизов	198
Изменение цветов фона рисунков вышивания или эскизов	199
Настройка обрезки промежуточных стежков/кодов перехода "DST" для обрезки	199
Удаление коротких стежков	201
Задание остаточной длины нити	201
Изменение настроек экранной заставки	201
Включение и выключение лампочки подсветки	203
Изменение громкости динамика	204
Настройка датчика нити	204
Изменение формы указателя при использовании USB-мыши	205
Изменение единиц измерения	205
Изменение языка	205
Использование кнопки вызова руководства по эксплуатации машины	206
ПРИЛОЖЕНИЕ	209
Пришивание аппликаций	210
Вышивание рисунков-аппликаций	210
Использование рисунка обрамления для создания аппликаций (1)	211
Использование рисунка обрамления для создания аппликаций (2)	212
Вышивание больших (раздельных) рисунков вышивания	214
Полезные подсказки для эксплуатации машины	217
Проверка натяжения нити для встроенных рисунков	217
Вышивание рисунка с привязкой к отметке на ткани	218
Таблица цветов нитей	220
Цвета в данных для вышивания Tajima (.dst)	220
Создание красивых вышивок	221
Нити	221
Стабилизирующий материал (подложка)	221
Способы закрепления ткани в пяльцах	222
Таблица совместимости тканей и стабилизирующих материалов	223
ДОПОЛНИТЕЛЬНЫЕ ПРИНАДЛЕЖНОСТИ	224
Установка дополнительных пялец для промышленных вышивальных машин	224
Использование дополнительного устройства для вышивания бейсболок	225
Устройство для вышивания бейсболок и принадлежности к нему	225
Типы бейсболок	226
Меры предосторожности, касающиеся материала	227
Подготовка к работе с устройством для вышивания бейсболок	227
Установка устройства для вышивания бейсболок	232
Установка рамы устройства для вышивания	237
Дополнительная информация об оцифровке	238
Использование дополнительного устройства намотки шпулек	240
Меры предосторожности	240
Дополнительное устройство намотки шпулек и принадлежности к нему	240
Установка дополнительного устройства намотки шпулек	241
Подключение адаптера питания переменного тока	241
Намотка шпульки	242
Техническое обслуживание	245
Очистка ЖК-дисплея	245

Наружная очистка машины	245
Очистка челночного устройства	245
Очистка поверхности вокруг игольной пластины	246
Очистка шпульного колпачка	247
Очистка путей заправки верхних нитей	248
Смазка машины	250
Сервисное сообщение	251
Поиск и устранение неисправностей	252
Отображение инструкций по устранению неисправностей на экране	252
Поиск и устранение неисправностей	253
Сообщения об ошибках	261
Если машина не реагирует на нажатие кнопок	269
Технические характеристики	270
Технические характеристики вышивальной машины	270
Обновление программного обеспечения машины	271
Процедура обновления с использованием USB-носителя	271
Процедура обновления с использованием компьютера	272
Указатель	273

1

ПОДГОТОВКА К РАБОТЕ

После распаковки машины сначала откройте главу “Принадлежности” на стр. 22 и проверьте наличие всех перечисленных в ней принадлежностей. После проверки наличия всех принадлежностей можно начать установку вышивальной машины.

В этой главе описывается установка машины и различные предварительные операции, выполнение которых необходимо перед началом шитья.

Узлы и детали машины и их функции	20
Вид спереди	20
Вид справа/сзади	21
Панель управления	21
Принадлежности	22
Принадлежности в комплекте поставки	22
Дополнительные принадлежности	23
Установка машины	24
Меры предосторожности при транспортировке и установке	24
Место установки	25
Установка машины	26
Регулировка положения панели управления	27
Подготовка узла нитенаправителя	28
Установка подставки для катушек	29
Установка рамы для пялец	29

Узлы и детали машины и их функции

Ниже приведены наименования различных частей швейной машины и описаны их функции. Перед началом эксплуатации машины внимательно прочтите эти описания.

Вид спереди

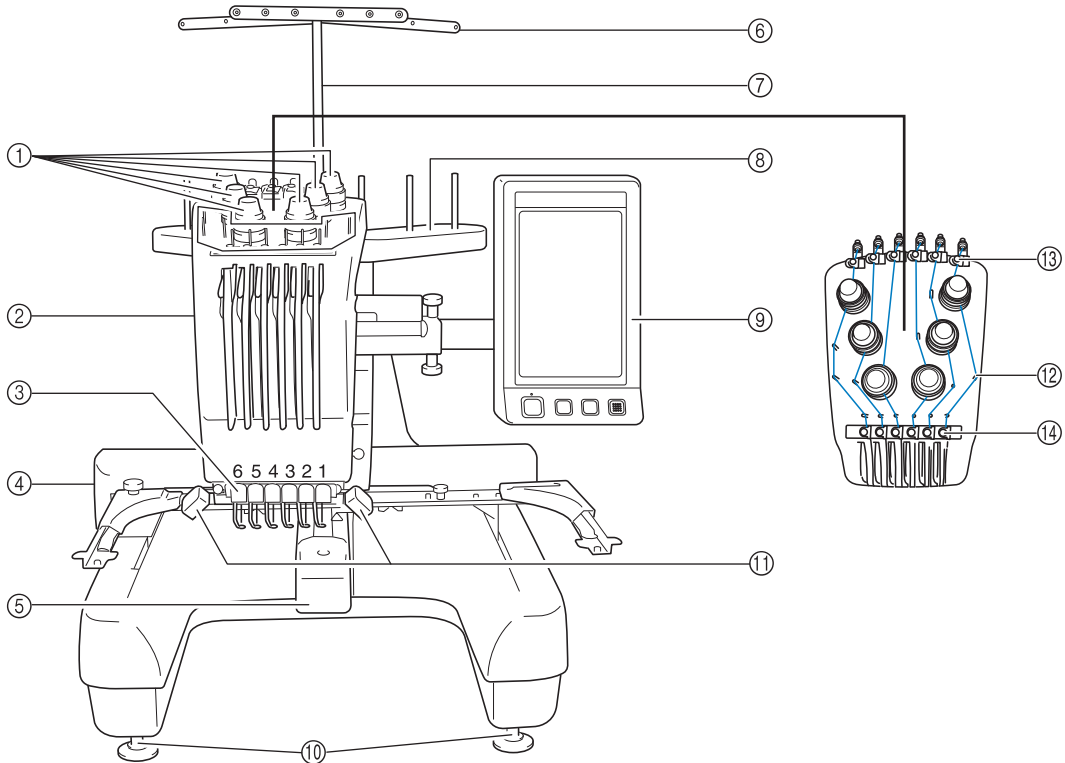

- | | |
|---|---|
| <p>① Ручки регулировки натяжения нити
Предназначены для регулировки натяжения нити.</p> <p>② Корпус иглопроводителей
Перемещается влево и вправо для перемещения иглы в требуемое для вышивания положение.</p> <p>③ Нижний нитенаправитель</p> <p>④ Каретка
Служит для установки пялец. Когда машина включена или выполняет вышивание, каретка перемещается вперед, назад, влево и вправо.</p> <p>⑤ Крышка челночного устройства/Челночное устройство
Откройте крышку челночного устройства и вставьте шпульный колпачок в челнок.</p> <p>⑥ Нитенаправитель</p> | <p>⑦ Кронштейн узла нитенаправителя</p> <p>⑧ Подставка для катушек
Служит для установки на стержни шести катушек с нитями для вышивания</p> <p>⑨ Панель управления</p> <p>⑩ Ножки
Эти ножки можно регулировать по высоте.</p> <p>⑪ Лампочка подсветки
Лампочка подсветки включается и выключается на экране настроек. См. стр. 203.</p> <p>⑫ Направляющие стержни для нитей</p> <p>⑬ Верхний нитенаправитель</p> <p>⑭ Средний нитенаправитель</p> |
|---|---|

Вид справа/сзади

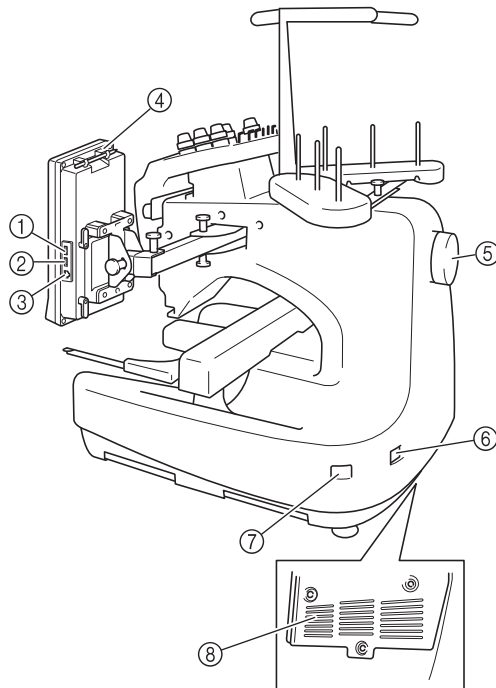

Вид снизу

- ① **Основной (верхний) USB-порт для носителей**
Для передачи рисунков с USB-носителя или на него подключайте USB-носитель непосредственно к USB-порту.
- ② **USB-порт для мыши**
- ③ **USB-порт для компьютера**
Для импорта/экспорта рисунков между компьютером и машиной подключите USB-кабель к USB-порту.
- ④ **Держатель пера для нажатия кнопок на сенсорном экране**
Держатель пера для сенсорного экрана служит для хранения пера, когда оно не используется.
- ⑤ **Маховик**
При повороте маховика игла перемещается вверх и вниз. Маховик следует вращать по направлению к ЖК-панели (против часовой стрелки).
- ⑥ **Гнездо для подключения сетевого шнура**
В это гнездо вставляется разъем сетевого шнура.
- ⑦ **Выключатель питания**
Сетевой выключатель служит для включения (I) и выключения (O) машины.
- ⑧ **Вентиляционные отверстия**

Панель управления

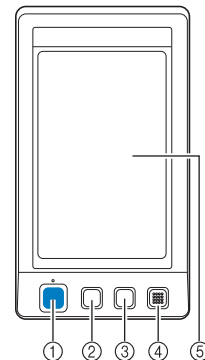

- ① **Кнопка “Пуск/Стоп”**
Кнопка “Пуск/Стоп” служит для запуска или остановки машины. Наличие и цвет подсветки этой кнопки изменяются в зависимости от рабочего режима машины.











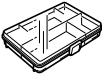
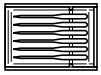







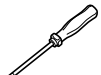

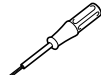

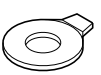





Красный, горит непрерывно	:	Когда машина не может начать шитье
Зеленый, мигает	:	Когда машина может начать шитье
Зеленый, горит непрерывно	:	Когда машина выполняет шитье
Не горит	:	Когда машина выключена
- ② **Кнопка обрезки нити**
При нажатии на эту кнопку выполняется обрезка верхней и нижней нити.
- ③ **Кнопка автоматической заправки нити в иглу**
При нажатии на эту кнопку происходит автоматическая заправка нити в иглу.
- ④ **Динамик**
- ⑤ **ЖК-дисплей (сенсорный экран)**
Посредством нажатия на кнопки, отображающиеся на этом экране, можно выбирать и редактировать рисунки узоров и подтверждать различные информационные сообщения.

Принадлежности

Ниже перечислены принадлежности, входящие в комплект поставки машины. Следует использовать принадлежности, предназначенные для данной машины.

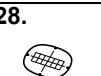
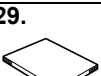
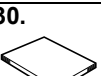
Принадлежности в комплекте поставки

Открыв коробку, убедитесь в наличии всех перечисленных ниже принадлежностей. Если какой-либо из перечисленных элементов отсутствует или поврежден, обратитесь к официальному дилеру.

1. 	2. 	3. 	4. 	5. 	6. 	7. 	8. 	9. 
10. 	11. 	12. 	13. 	14. 	15. 	16. 	17. 	18. 
19. 	20. 	21. 		22. 	23. 	24. 	25. 	26. 
27. 	28. 	29. 	30. 	31. 	32. 	33. 		

№.	Наименование	Код изделия
1	Футляр для принадлежностей	XC6482-051
2	Набор игл (2 шт.)	PRHA1BR11
3	Шпулька с намотанной нитью (6 шт.)	XC6368-051
4	Сетка для катушки (6 шт.)	S34455-000
5	Вспарыватель для петель	X54243-051
6	Ножницы	XC1807-121
7	Пинцет	XC6542-051
8	Перо для нажатия кнопок на сенсорном экране	XA9940-051
9	Приспособление для замены иглы (нитевдеватель)	XC4957-051
10	Проставка игольной пластины	XC6499-151
11	Крестообразная отвертка	XC6543-051
12	Стандартная отвертка	X55468-051
13	Шестигранная отвертка	XC5159-051
14	Изогнутая отвертка	XC6545-051
15	Дискообразная отвертка	XC1074-051
16	Гаечный ключ 13 × 10	XC6159-051
17	Масленка	XZ0206-051
18	Щеточка для очистки	X59476-051
19	Вес	XC5974-151
20	USB-кабель	XD1851-051

№.	Наименование	Код изделия
21	Пяльцы (сверхбольшие) 200 мм (В) × 300 мм (Ш)	PRH300
22	Пяльцы (большие) 130 мм (В) × 180 мм (Ш)	PRH180
23	Пяльцы (средние) 100 мм (В) × 100 мм (Ш)	PRH100
24	Пяльцы (малые) 40 мм (В) × 60 мм (Ш)	PRH60
25	Лист с сеткой для вышивания (сверхбольшой) 200 мм (В) × 300 мм (Ш)	XC5704-051
26	Лист с сеткой для вышивания (большой) 130 мм (В) × 180 мм (Ш)	XC5721-051
27	Лист с сеткой для вышивания (средний) 100 мм (В) × 100 мм (Ш)	XC5759-051
28	Лист с сеткой для вышивания (малый) 40 мм (В) × 60 мм (Ш)	XC5761-051
29	Руководство пользователя	Данное руководство
30	Краткий справочник	XE7096-001
31	Подкладка для катушек (6 шт.)	XC7134-051
32	Колпачок катушки (6 шт.)	130012-054
33	Держатель устройства чтения карт	XE6620-001

**Напоминание**

- Входящее в комплект перо для сенсорного экрана можно хранить в держателе для пера на задней стороне панели управления. См. стр. 21.

Дополнительные принадлежности

На иллюстрации ниже представлены дополнительные принадлежности к этой швейной машине.

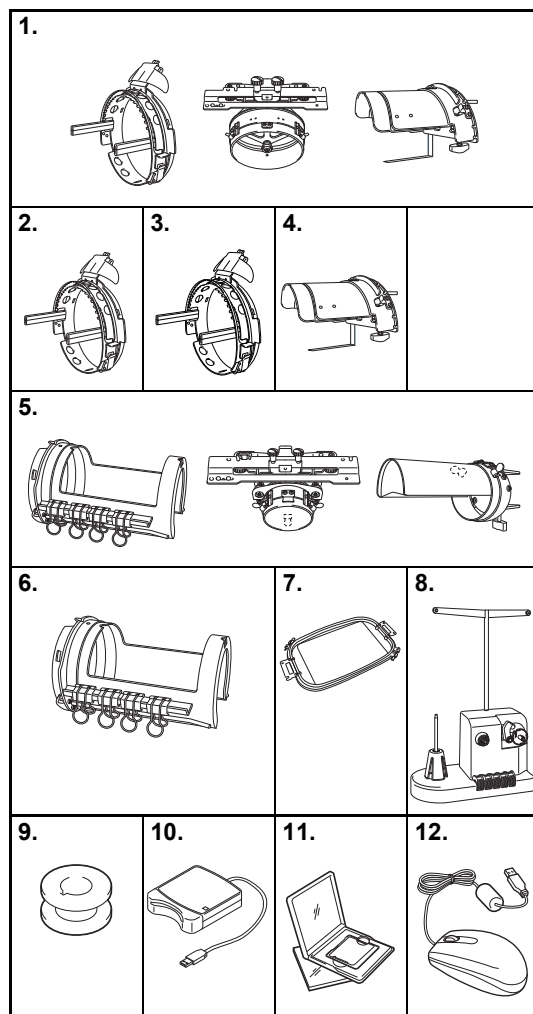

No.	Наименование	Код изделия
1	Комплект усовершенствованного устройства для вышивания бейсболок 2 (см. стр. 225.)	PRCF3
2	Усовершенствованное устройство для вышивания бейсболок 2	PRCFH3
3	Усовершенствованные пальцы для вышивания бейсболок	PRCFH2
4	Монтажная рама (см. стр. 225.)	PRCFJ2
5	Комплект рамы цилиндра	PRCL1
6	Рама цилиндра	PRCLH1
7	Плоские пальцы	PRF300
8	Комплект устройства намотки шпульки (см. стр. 240)	PRBW1
9	Металлическая шпулька	100376-053
10	Устройство чтения вышивальных карт	SAECR1
11	Вышивальная карта	—
12	USB-мышь	XE5334-101

**Примечание**

- Номера по каталогу могут отличаться в зависимости от страны/региона приобретения машины.
- Карты с данными для вышивания, приобретенные за границей, несовместимы с данной вышивальной машиной.
- Для получения полного перечня дополнительных принадлежностей и вышивальных карт для вашей машины свяжитесь с ближайшим уполномоченным дилером Brother.

**Напоминание**

- Используйте только принадлежности, рекомендованные для данной машины.
- Все спецификации соответствуют фактическим на момент издания руководства. Некоторые спецификации могут быть изменены без предварительного уведомления.

Установка машины

Ниже описаны процедуры установки машины. В случае неправильной установки машины она может вибрировать при работе и сильно шуметь, кроме того, вышивка не будет выполняться надлежащим образом. Можно также установить дополнительный столик для шитья.

Меры предосторожности при транспортировке и установке

! ОСТОРОЖНО!

- Машина должна эксплуатироваться при температуре окружающего воздуха между 5 °С и 40 °С. При эксплуатации машины в условиях слишком высоких или слишком низких температур могут возникнуть нарушения нормальной работы.
- Не допускается устанавливать машину под прямыми солнечными лучами, это может привести к возникновению неисправностей.
- Машина должна быть установлена в строго горизонтальном положении таким образом, чтобы все четыре ножки полностью касались стола.
- Не подкладывайте под вышивальную машину ничего, что может закрыть вентиляционные отверстия, находящиеся сзади в нижней части машины; это необходимо для предотвращения перегрева электродвигателя машины, которое может привести к возгоранию или повреждению машины.
- Машина весит примерно 37 кг. Переносить и устанавливать вышивальную машину должны два человека.
- При переноске машины поднимать ее должны два человека, держа за нижнюю часть таким образом, как показано на представленном ниже рисунке. Если поднимать машину, держа ее за любую другую часть, это может привести либо к повреждению машины, либо к тому, что она упадет и причинит травму.

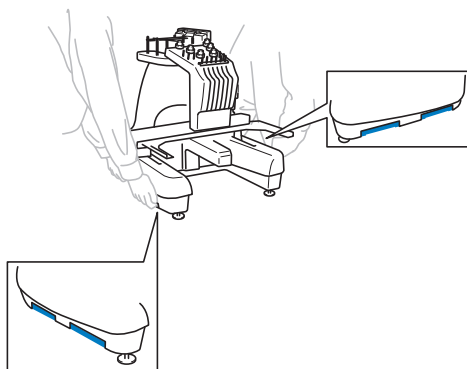

- Во время грозы выключите машину и выньте вилку сетевого шнура из розетки. Разряд молнии может вызвать нарушение работы и повреждение машины.
- Не вставляйте вилку сетевого шнура в розетку до тех пор, пока установка машины не будет полностью завершена.
- В противном случае при случайном нажатии кнопки Пуск/Стоп машина может прийти в движение и причинить вам травму. При смазывании машины необходимо работать в защитных очках и перчатках для предотвращения попадания масла и других смазочных материалов в глаза и на кожу. Избегайте попадания машинного масла и других смазочных материалов в рот! Храните смазочные материалы в недоступном для детей месте.

Место установки

Место установки машины должно соответствовать следующим требованиям:

- расстояние от машины до стены должно составлять не менее 50 мм;
- вокруг машины должно быть достаточно свободного пространства;
- в зоне движения палец не должно находиться никаких предметов;
- машина должна располагаться вблизи электрической розетки;
- машина должна быть установлена на устойчивой горизонтальной поверхности, например на столе;
- Стол, на который устанавливается машина, должен быть достаточно прочным, чтобы выдерживать ее вес (около 37 кг).
- Вокруг вентиляционных отверстий, расположенных сзади в нижней части машины, должно оставаться свободное пространство.

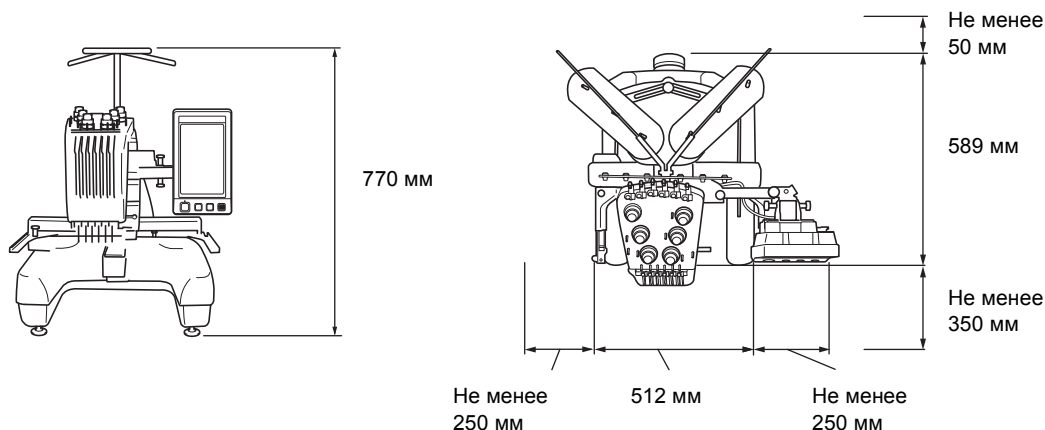

! ОСТОРОЖНО!

- Для предотвращения сбоев в работе и повреждения машины следует установить машину в таком месте, где отсутствуют перечисленные на рисунке условия.

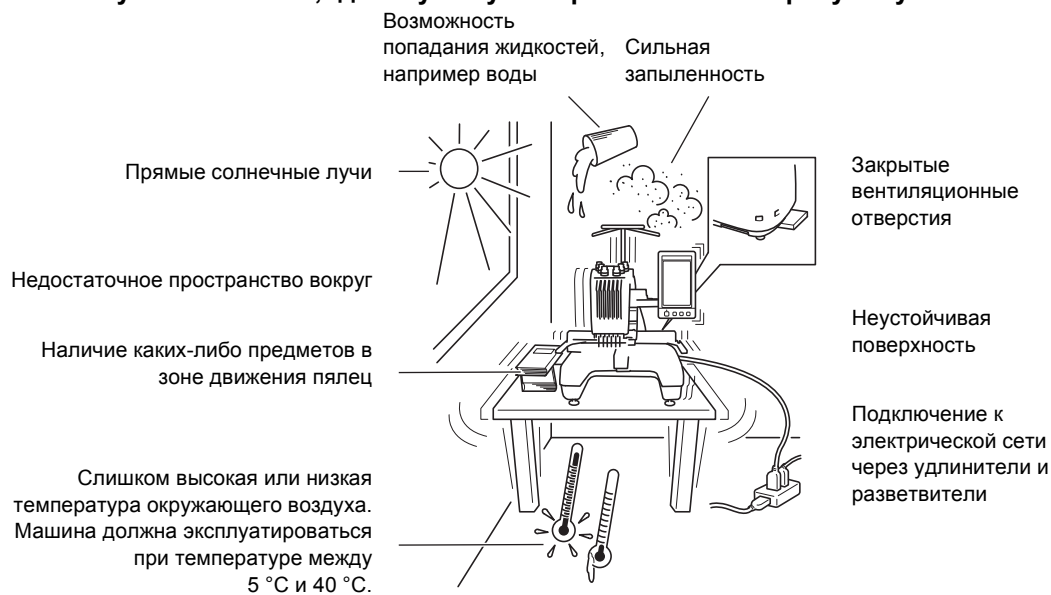

Примечание

- Для обеспечения безопасной эксплуатации: поскольку вес машины составляет приблизительно 37 кг, нельзя устанавливать ее на недостаточно прочный и недостаточно устойчивый стол.

Установка машины

При установке машины отрегулируйте ее ножки таким образом, чтобы она устойчиво стояла на столе.

- 1** Убедитесь, что с машины сняты все упаковочные ленты и удалены все упаковочные материалы.
- 2** Установите машину таким образом, чтобы вокруг нее осталось достаточно свободного пространства.

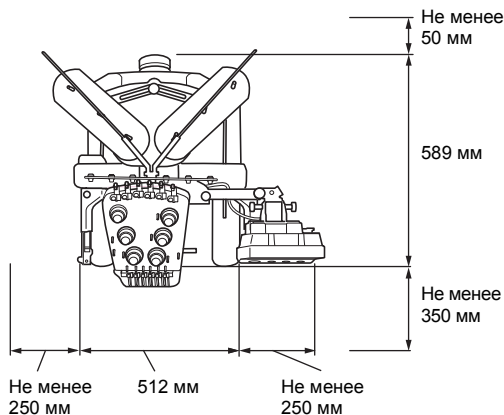

- 3** Отрегулируйте высоту ножек таким образом, чтобы машина устойчиво стояла на столе.
Перед регулировкой высоты ножки ослабьте затяжку стопорной гайки на ней с помощью входящего в комплект гаечного ключа.

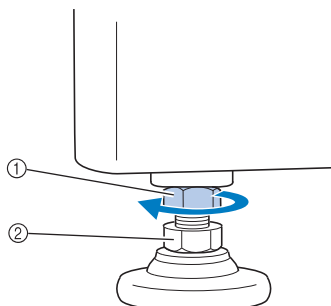

- 1 Стопорная гайка
- 2 Регулировочная гайка ножки
- ▶ Пята ножки может вращаться.

- 4** Для вращения регулировочной гайки ножки используйте входящий в комплект гаечный ключ.
При вращении гайки в направлении 1 высота ножки увеличивается; при вращении гайки в направлении 2 высота ножки уменьшается.

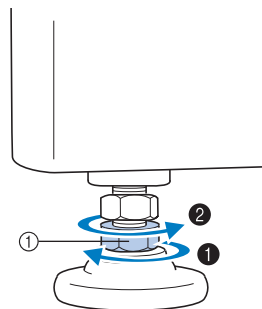

- 1 Регулировочная гайка ножки
- Отрегулируйте высоту всех четырех ножек таким образом, чтобы они плотно стояли на столе.

- 5** После того как выставлена требуемая высота ножек, затяните прилагаемым ключом стопорные гайки.

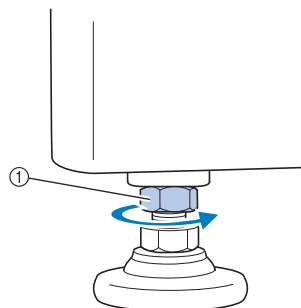

- 1 Стопорная гайка

- 6** Для того чтобы проверить, устойчиво ли машина стоит на столе, надавите поочередно на каждый из ее углов.
Если она все еще неустойчиво стоит на столе, повторите пункты с 3 до 5 для регулировки высоты ножек.

Регулировка положения панели управления

Установите ориентацию и угол наклона панели управления для удобной работы с ней.

- 1 Ослабьте 2 винта с накаткой, показанные на рисунке ниже, чтобы выдвинуть панель управления.

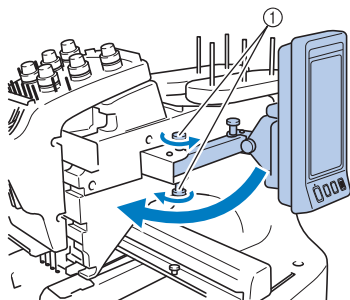

① Винты с накаткой

- 2 Установите панель управления в такое положение, чтобы с ней было удобно работать, а затем затяните винты с накаткой.

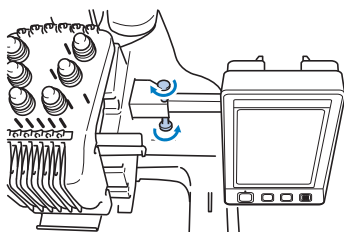

- 3 Отрегулируйте ориентацию панели управления.

Ослабьте другой (показанный на рисунке ниже) винт с накаткой, установите панель управления в такое положение, чтобы на нее было удобно смотреть, а затем затяните винт с накаткой.

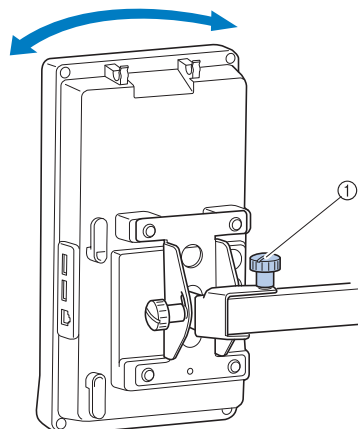

① Винт с накаткой

- 4 Отрегулируйте угол наклона панели управления.

Ослабьте 2 винта с накаткой на задней стороне панели управления, установите панель управления в такое положение, чтобы на нее было удобно смотреть, а затем затяните эти винты.

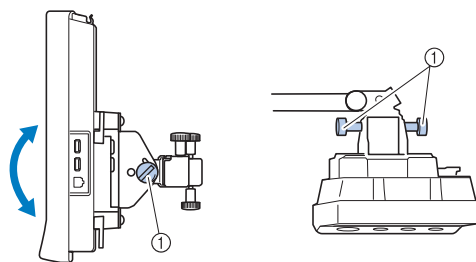

(Вид сбоку)

(Вид сверху)

① Винты с накаткой



Примечание

- Для того чтобы ослабить или туго затянуть эти пять винтов с накаткой, воспользуйтесь входящей в комплект машины дискообразной отверткой.

Подготовка узла нитенаправителя

Установите в рабочее положение узел нитенаправителя. Используйте входящую в комплект машины крестообразную отвертку.

- 1** С помощью крестообразной отвертки ослабьте винты на левой стороне кронштейна узла нитенаправителя, чтобы можно было поднять этот узел. Выверните винт ① и затем ослабьте винт ②, повернув его на 3–4 оборота.

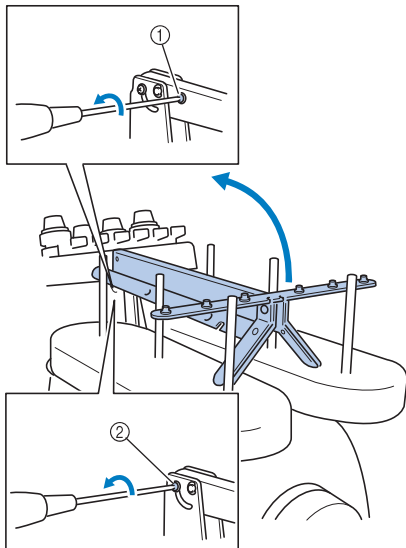

- ① Вывинтите и выньте винт.
② Три или четыре раза поверните этот винт, чтобы ослабить его затяжку.

- 2** Поднимите узел нитенаправителя в рабочее положение и затяните винт ② с левой стороны кронштейна. Вставьте винт ① с правой стороны кронштейна узла нитенаправителя и затяните винт.

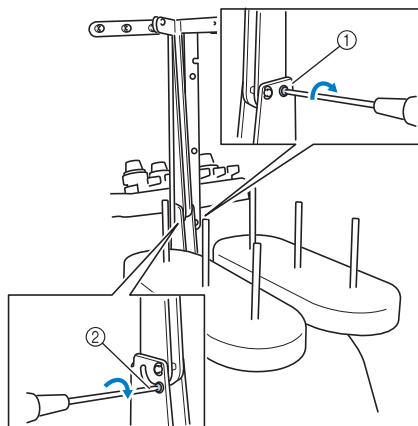

- ① Вставьте винт и затяните его.
② Затяните винт.

- 3** С помощью крестообразной отвертки ослабьте показанные на рисунке ниже винты на левой и правой сторонах узла нитенаправителя и поднимите узел нитенаправитель в горизонтальное положение.

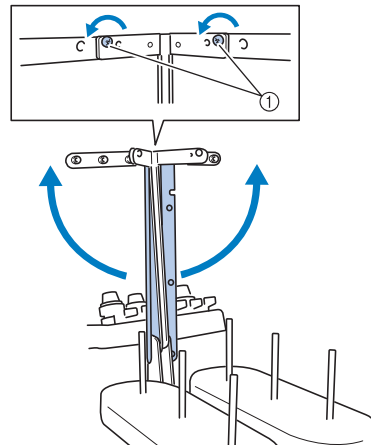

- ① Ослабьте винты

- 4** Затяните винты на обеих сторонах узла нитенаправителя.

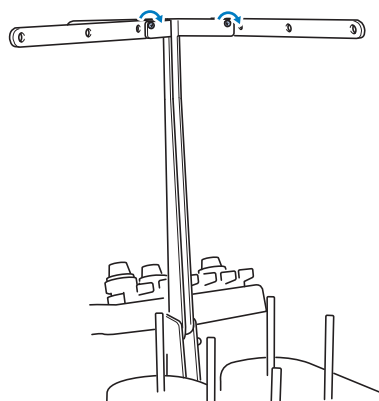

Примечание

- Винты, затяжка которых ослаблена недостаточно, могут препятствовать свободному перемещению кронштейна узла нитенаправителя и самого нитенаправителя. Не прилагайте чрезмерных усилий при перемещении кронштейна узла нитенаправителя и самого нитенаправителя. Перед перемещением этих деталей убедитесь, что затяжка винтов ослаблена в достаточной степени.
- После установки кронштейна узла нитенаправителя и самого нитенаправителя в рабочее положение убедитесь, что все винты затянуты достаточно хорошо, чтобы обеспечить надежную фиксацию всех частей.

Установка подставки для катушек

Закрепите подставку для катушек в рабочем положении для вышивания.

- 1 Ослабьте винт с накаткой и раздвиньте в стороны половинки подставки для катушек.

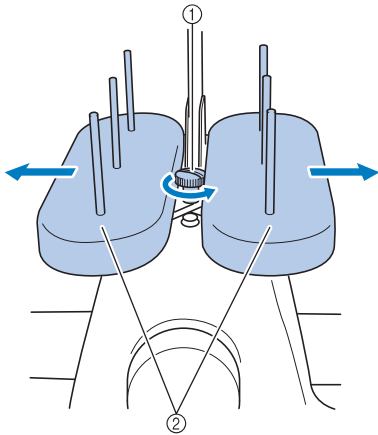

- ① Винт с накаткой
- ② Подставка для катушек

- 2 После того как половинки подставки для катушек будут раздвинуты в стороны, затяните винт с накаткой.

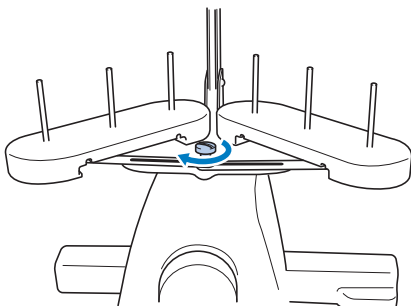

- Закрепите подставку для катушек в раздвинутом положении.

Установка рамы для пялец

Установите раму для пялец на каретку.

- 1 Полностью вывинтите два винта с накаткой из держателя пялец.

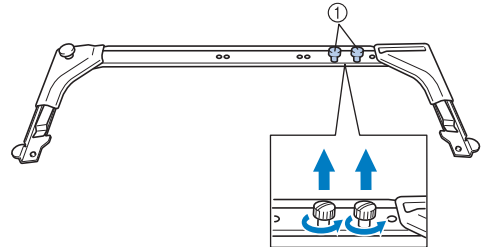

- ① Винты с накаткой

- 2 Совместите отверстия в раме для пялец со штифтами на предназначенной для установки этих пялец пластине каретки.

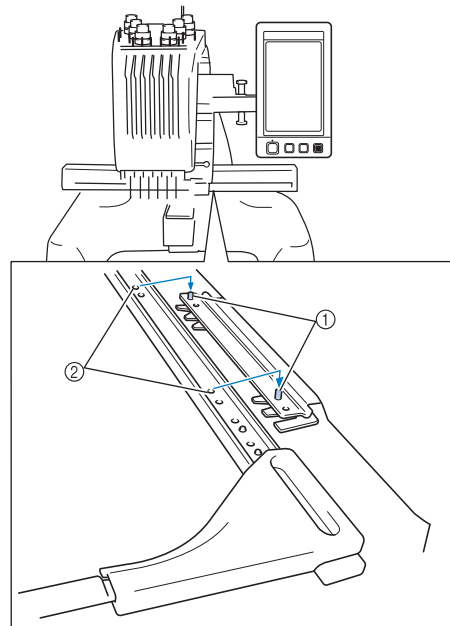

- ① Штифты на пластине для установки пялец
- ② Отверстия в раме для пялец

- 3** Закрепите держатель пялец с помощью двух винтов с накаткой, вынутых в пункте **1**.

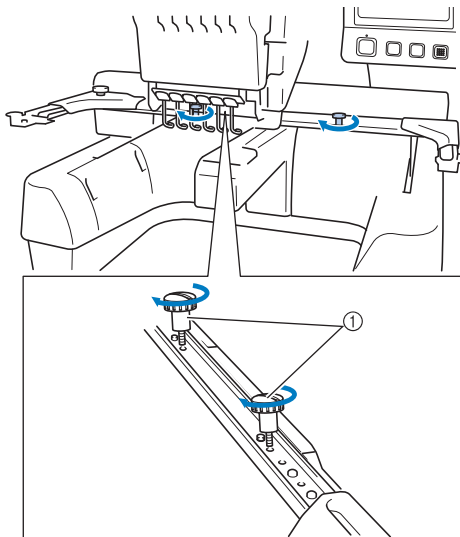

① Винты с накаткой



Примечание

- Для того чтобы туго затянуть винты с накаткой, воспользуйтесь входящей в комплект машины дискообразной отверткой.

На этом подготовка машины к работе завершена.

2

РУКОВОДСТВО ПО ВЫШИВАНИЮ

В этой главе описываются основные операции вышивания, начиная с настройки машины и вышивания рисунка и заканчивая процедурой завершения шитья. Выполнение инструкций по вышиванию рисунка, приведенных в этой главе, позволяет овладеть навыками работы с данной вышивальной машиной.

Меры предосторожности при работе	32
Основные процедуры	35
Краткий экраный справочник	70
Если у вас возникли вопросы, здесь вы можете найти ответы на них ...	79

Установка шпульки	1
Включение машины	2
Выбор рисунка вышивки	3
Редактирование рисунков вышивки	4
Задание настроек процедуры вышивания	5
Предварительный просмотр изображения	6
Закрепление ткани в пяльцах	7
Установка пялец на машину	8
Проверка области вышивания	9
Заправка верхней нити	10
Выполнение вышивки	11
Проверка натяжения нити	12
Снятие пялец и ткани	13
Выключение машины	14

Меры предосторожности при работе

Для обеспечения правильной эксплуатации машины необходимо соблюдать перечисленные ниже меры предосторожности.

Меры предосторожности, связанные с электропитанием машины

Соблюдайте следующие меры предосторожности, касающиеся электропитания машины.

! ВНИМАНИЕ!

- В качестве источника питания используйте только бытовую электросеть. Использование другого источника может привести к возгоранию, поражению электрическим током или повреждению машины.
- Убедитесь, что вилка кабеля питания надежно вставлена в розетку, а разъем кабеля питания — в соответствующее гнездо на машине.
- Не подключайте вилку кабеля питания к неисправной розетке.
- В перечисленных ниже ситуациях следует выключить вышивальную машину и вынуть вилку сетевого шнура из розетки, в противном случае может произойти возгорание, поражение электрическим током или повреждение машины.
 - Если вы оставляете машину без присмотра.
 - По окончании работы на машине.
 - Если во время работы машины произошло аварийное отключение электропитания.
 - При появлении сбоев в работе машины, например при пропадании контакта или обрыве электрических соединений.
 - Во время грозы.

! ОСТОРОЖНО!

- Используйте только кабель питания из комплекта поставки данной машины.
- Не пользуйтесь удлинителями или разветвителями, в которые включено несколько бытовых приборов – это может привести к возгоранию или поражению электрическим током.
- При подключении и отключении машины к электросети не дотрагивайтесь до вилки и сетевого шнура мокрыми руками – это может привести к поражению электрическим током.
- При отключении машины от сети электропитания сначала выключите машину сетевым выключателем, затем возьмитесь за вилку и выньте ее из розетки. Никогда не тяните за сетевой шнур – это может привести к его повреждению и стать причиной возгорания или поражения электрическим током.
- Не допускайте повреждения кабеля питания, его обрывов, растягивания, перегибов, перекручивания или образования узлов. Не производите никаких модификаций кабеля питания. Не ставьте на шнур никаких тяжелых предметов и не подвергайте его воздействию повышенной температуры – это может привести к повреждению шнура и стать причиной возгорания или поражения электрическим током. В случае повреждения кабеля питания или вилки прекратите работу на машине, а затем отвезите ее местному официальному дилеру фирмы для ремонта.
- Если машина не используется длительное время, отключите сетевой шнур от сети электропитания. В противном случае возможно возгорание или поражение электрическим током.
- Перед тем как оставить машину без присмотра, выключите ее сетевым выключателем и выньте вилку сетевого шнура из настенной розетки.
- При выполнении технического обслуживания машины и снятия крышек необходимо вынуть вилку сетевого шнура машины из розетки.

Меры предосторожности при обращении с иглами

Соблюдайте перечисленные ниже меры предосторожности, касающиеся правильного выбора швейных игл для вашей машины.

! ОСТОРОЖНО!

- Эта машина предназначена для работы только с вышивальными иглами бытового применения. Компания-производитель рекомендует применять иглу “HAX 130 EBBR” (Organ). В качестве заменителя может использоваться игла Schmetz 130/705 H-E. Использование других игл может вызвать поломку иглы, обрыв нити, повреждение устройства заправки нити в иглу или привести к травме.
- Никогда не пользуйтесь погнутыми иглами. Погнутая игла легко может сломаться, что может привести к травме.

Проверка иглы

Шитье погнутой иглой чрезвычайно опасно, поскольку игла может сломаться во время работы машины. Перед тем как использовать иглу, положите ее плоской частью на какую-либо плоскую поверхность и убедитесь в том, что просвет между иглой и поверхностью одинаков по всей длине иглы. Если игла погнута или ее кончик обломан, замените ее новой иглой. (См. “Замена иглы” на стр. 86.)

■ Пригодная для работы игла ■ Непригодная игла

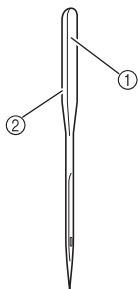

- ① Плоская часть иглы
② Маркировка типа иглы

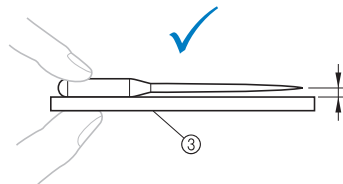

- ③ Плоская поверхность

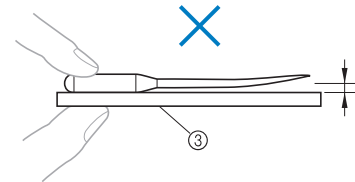

Если расстояние между иглой и плоской поверхностью неодинаково по всей длине иглы, это означает, что игла погнута. Не пользуйтесь погнутыми иглами.

Меры предосторожности при обращении со шпульками

Соблюдайте перечисленные ниже меры предосторожности, касающиеся обращения со шпульками.

! ОСТОРОЖНО!

- Используйте только шпульку с намотанной нитью (COATS тип “L”/TRU-SEW POLYESTER “Filaments”) или шпульки, предназначенные специально для данной машины. Использование каких-либо иных шпулек может привести к травме или повреждению машины.

- Используйте для шитья только правильно намотанную шпульку; в противном случае возможны поломка иглы или неправильное натяжение нити.

- При намотке шпульки используйте только дополнительное устройство намотки шпулек (см. стр. 240) и металлические шпульки (номер по каталогу: 100376-053).
- При намотке шпульки используйте только хлопчатобумажную нить или нить из полиэфирных волокон (полиэстер) для шпулек (74 dtex/2 – 100 dtex/2).

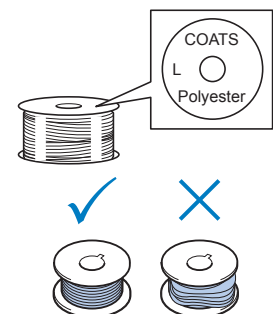

Рекомендации по использованию верхней нити

Соблюдайте перечисленные ниже рекомендации, касающиеся применения верхней нити.



Примечание

- В качестве верхней нити рекомендуется применять нить для вышивания из вискозного или полиэфирного волокна (плотностью 120 den × 2 / 135 dtex × 2 / 40 (для Америки и Европы) / #50 (для Японии)).

Рекомендации по применяемым тканям

Соблюдайте перечисленные ниже рекомендации, касающиеся применяемых тканей.



Примечание

- Данная машина может вышивать на ткани толщиной до 1 мм. При вышивании на ткани большей толщины игла может погнуться или сломаться.
- При вышивании с перекрытием строчек игла с трудом пробивает ткань, что может привести к изгибу и поломке иглы.



Примечание

- При вышивании на тонких или эластичных тканях необходимо временно подклеить к ним стабилизирующий материал. (Подробнее см. раздел “Прикрепление стабилизирующего материала (подложки) с помощью утюга к ткани (с изнаночной стороны)” на стр. 90.)
- При вышивании крупных кусков ткани следите за тем, чтобы ткань не цеплялась за каретку.

Рекомендации по использованию дисплея

Необходимо соблюдать перечисленные ниже рекомендации, касающиеся использования дисплея панели управления.



Примечание

- Нажимайте на символы, отображаемые на экране дисплея, только пальцем или специально предназначенным для этого пером, которое входит в комплект машины. Не используйте для этого механические карандаши, отвертки или какие-либо другие твердые или острые предметы. Кроме того, не надавливайте на экран дисплея слишком сильно, достаточно лишь касаться отображаемых на нем символов. В противном случае экран дисплея может быть поврежден.
- Сразу после включения вышивальной машины экран дисплея может быть темным. Это нормальная работа подсветки и не является неисправностью. Приблизительно через 10 минут после включения машины яркость дисплея должна достигнуть своего нормального уровня.
- Если вы смотрите на дисплей панели управления не под прямым углом к его поверхности, могут искажаться цвета отображения и информация на экране может плохо читаться. Это нормальное свойство дисплея и не является неисправностью. При пользовании дисплеем сядьте прямо перед ним. (Если регулировка необходима, см. раздел “Регулировка положения панели управления” на стр. 27.)

Основные процедуры

Ниже описываются основные процедуры вышивания.

Перед началом работы на вышивальной машине прочтите описание процедур, перечисленных ниже.

Этап	Операция	Руководство по выполнению, стр.	Предварительная информация по процедуре, стр.
1	Установка шпульки.	стр. 36	стр. 33
2	Включение машины.	стр. 38	стр. 32, 34
3	Выбор рисунка вышивки.	стр. 42	
4	Редактирование рисунка вышивки.	стр. 44	
5	Задание настроек процедуры вышивания.	стр. 45	
6	Предварительный просмотр изображения.	стр. 46	
7	Закрепление ткани в пальцах.	стр. 47	стр. 34
8	Установка пялец на машину.	стр. 49	
9	Проверка области вышивания.	стр. 51	
10	Заправка верхних нитей.	стр. 53	стр. 34
11	Разблокировка машины, затем запуск вышивания с помощью кнопки Пуск/Стоп. (Сразу по окончании вышивания машина автоматически останавливается.)	стр. 63	
12	Проверка натяжения нитей.	стр. 67	
13	Снятие пялец и удаление ткани из пялец.	стр. 68	
14	Выключение машины.	стр. 69	

Операции вышивания рисунка описываются далее.

Хотя вышивание может и не потребовать редактирования рисунка или задания настроек процедуры вышивания, ознакомьтесь с описанием процедур редактирования рисунков на стр. 162 и с подробной информацией о настройках процедуры вышивания на стр. 115.

В таблицах на страницах 70 – 78 приведено описание клавиш и различной информации, отображаемой на ЖК-дисплее. Пользуйтесь этими таблицами для получения краткой справки.

Различные меры предосторожности, которые необходимо соблюдать при выполнении основных операций на машине, перечислены на страницах 32 – 34. Для обеспечения нормальной работы машины необходимо строго соблюдать эти меры предосторожности. Обязательно прочтите их описание.

1. Установка шпульки

На заводе-изготовителе в челночном устройстве установлен только шпульный колпачок. Вставьте шпульку с намотанной нижней нитью для вышивания. Меры предосторожности при обращении со шпульками см. в разделе стр. 33.



Примечание

- В этой машине не предусмотрена функция, позволяющая проверять оставшееся на шпулке количество нити. Поэтому перед началом вышивания необходимо извлечь шпулку и убедиться, что на ней намотано достаточное для вышивания рисунка количество нижней нити.
- При каждой замене шпулки проверяйте чистоту шпульного колпачка. Подробную информацию об очистке шпульного колпачка см. в разделе “Очистка шпульного колпачка” на стр. 247.

Снятие шпульного колпачка

1 Откройте крышку челночного устройства.

Потяните крышку челночного устройства на себя.

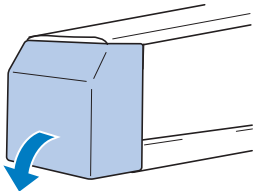

2 Вытяните на себя устройство захвата нити.

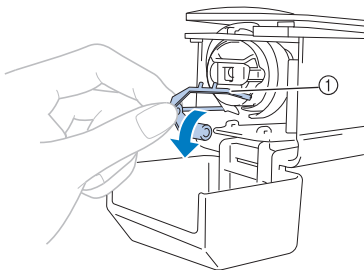

① Устройство захвата нити
Для получения доступа к шпульному колпачку вытяните на себя устройство захвата нити.



Напоминание

- Устройство захвата нити — это устройство для удержания нити в начале шитья или при обрезке нити.

! ОСТОРОЖНО!

- Устройство захвата нити может перемещаться только лишь в определенных пределах. При его вытягивании не прилагайте чрезмерных усилий.

3 Возьмитесь за защелку шпульного колпачка и извлеките его.

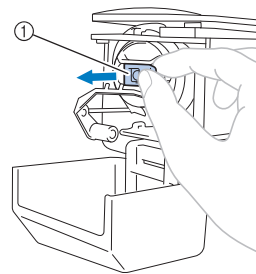

① Защелка

■ Смазка машины

После извлечения шпульного колпачка смажьте механизмы машины. Следует смазать челнок. Подробную информацию о смазке машины см. в разделе “Смазка машины” на стр. 250.



Примечание

- Ежедневно перед использованием машины следует капнуть каплю смазочного масла на челнок.

Установка шпульки



Напоминание

- Данная вышивальная машина не оснащена устройством намотки шпулек. Используйте предварительно намотанные шпульки (L-типа).
- Может также использоваться дополнительное (не входящее в комплект машины) устройство намотки шпулек (автономного типа) и дополнительные металлические шпульки. (См. стр. 23, 240.)

- 1** Вставьте шпульку в шпульный колпачок.

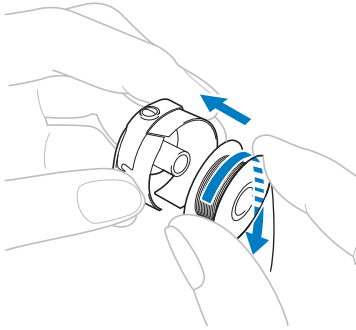

Примечание

- Убедитесь, что нить сматывается со шпульки в направлении по часовой стрелке, как показано на рисунке. Если установить шпульку таким образом, что нить будет сматываться с нее в противоположном направлении, вышивание не будет выполняться должным образом.

- 2** Пропустите нить через прорезь и под пружиной регулировки натяжения нити.

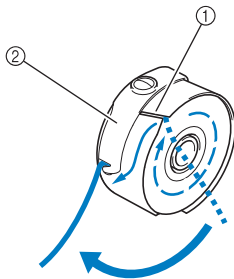

- ① Прорезь для нити
② Пружина регулировки натяжения нити

- 3** Вытяните нить примерно на 50 мм через отверстие в пружине регулировки натяжения нити.

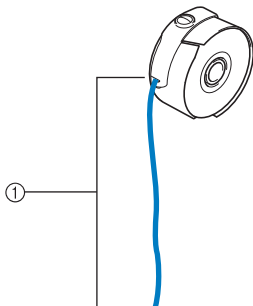

- ① Примерно 50 мм.

Установка шпульного колпачка

- 1** Вставьте шпульный колпачок в челочное устройство.

Вставьте шпульный колпачок, совместив язычок на шпульном колпачке с пазом на челочном устройстве, как показано на рисунке.

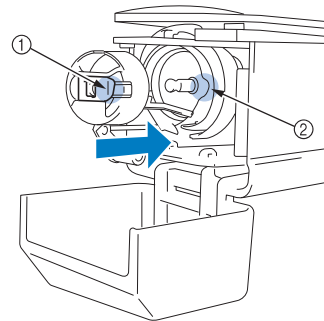

- ① Язычок
② Паз

- 2** Вставьте шпульный колпачок до упора, так чтобы он зафиксировался со щелчком.

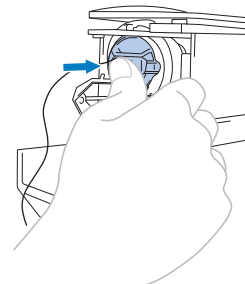

- 3** Закройте крышку челочного устройства.

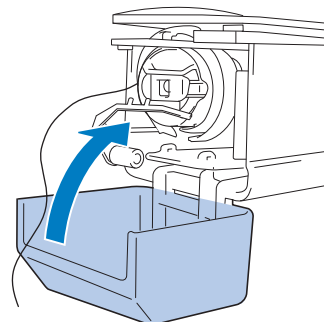

2

2. Включение машины

Подсоедините сетевой шнур и включите вышивальную машину. Меры предосторожности, касающиеся электропитания машины, см. в разделе на стр. 32 .

- 1** Вставьте разъем кабеля питания в гнездо на машине.

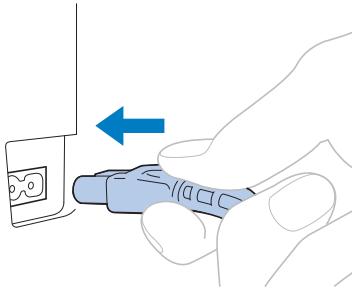

- 2** Вставьте вилку сетевого шнура в розетку бытовой электросети.

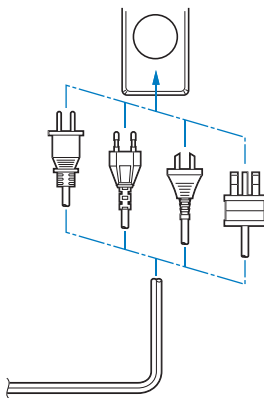

- 3** Включите (переведите в положение “I”) выключатель электропитания, расположенный на задней стороне машины.

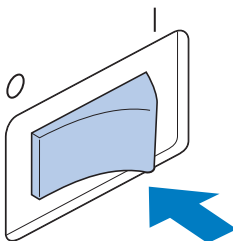

► При этом ЖК-дисплей включится.

- 4** При включении машины на экране появляется анимированная заставка. Прикоснитесь к любому месту экрана; после этого отобразится сообщение, показанное ниже.

- 5** Нажмите кнопку  .

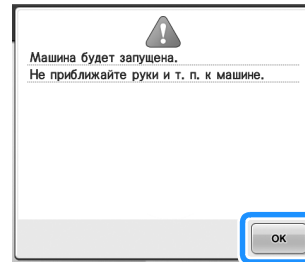

► Появляется экран выбора типа рисунка, и кнопка Пуск/Стоп начинает светиться красным цветом.

- 6** Каретка перемещается в исходное положение.

- Если игловодитель номер 1 еще не находится в позиции вышивания, корпус игловодителей сдвигается и игловодитель номер 1 перемещается в позицию вышивания.

ОСТОРОЖНО!

- Во избежание травмы держите руки в стороне от каретки.



Напоминание

- При отключении электропитания в процессе вышивания машина автоматически сохраняет информацию о положении узора и при последующем включении восстанавливает это положение. При этом появляется запрос, продолжить ли прерванное вышивание или начать новую операцию. (См. “Возобновление вышивания после выключения машины” на стр. 110.)

Пояснения к изображениям на экранах

После включения питания машины и нажатия на кнопку  появляется экран выбора типа рисунка. Операции, описанные ниже, вводятся с помощью панели управления. Меры предосторожности при использовании сенсорной панели см. в разделе стр. 34.

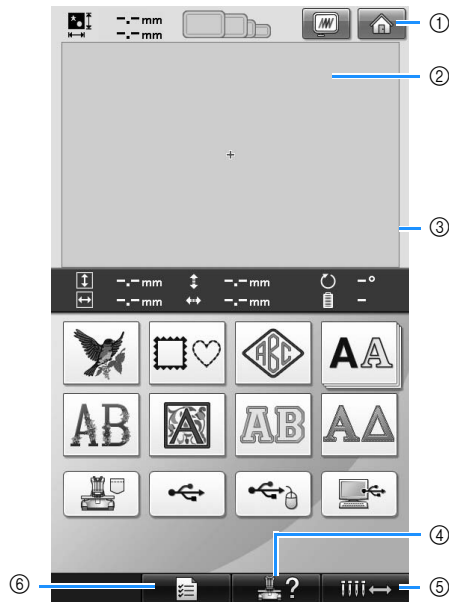

№.	Отображение	Название кнопки	Функция	Ссылочная страница
①		Кнопка главного экрана	Нажмите эту кнопку для отмены всех выполненных ранее операций и возврата на начальный экран выбора группы рисунков.	
②		Область отображения рисунков	В этой области отображается выбранный рисунок.	стр. 196
③		Линия области вышивания	Показывает область вышивания для сверхбольших пялец. Обозначения пялец, линии координатной сетки и другие настройки отображения можно задать с экрана настроек машины.	стр. 196
④		Кнопка вызова руководства по эксплуатации машины	Эта кнопка служит для вызова информации о работе на машине.	стр. 206
⑤		Кнопка перемещения игловодителя	Нажмите эту кнопку для перемещения выбранного игловодителя или заправки нити в него. Эта кнопка доступна из любого экрана.	стр. 61
⑥		Кнопка настроек	Эта кнопка служит для изменения настроек вышивальной машины.	стр. 194

* Кнопки, описанные в таблице выше, отображаются на большинстве экранов, описанных далее, и могут использоваться из любого из этих экранов.

Обзор экранов

Последовательность выполнения операций представлена ниже.

На **экране выбора типа рисунка** выберите тип рисунка. (См. стр. 42, 71.)



- 1 Нажмите эту кнопку для перехода к **экрану редактирования рисунка** после того, как выбран хотя бы один рисунок. Эта кнопка доступна только после того, как выбран рисунок.

На **экране списка рисунков** выберите требуемый рисунок. (См. стр. 42, 72.)

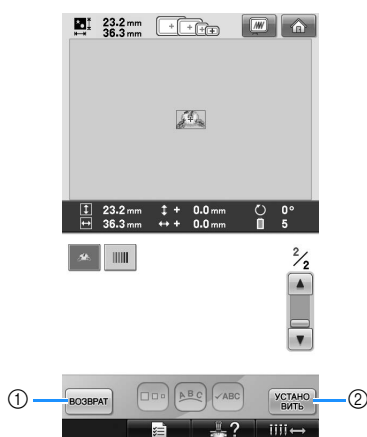

- 1 Нажмите эту кнопку, чтобы вернуться к **экрану выбора типа рисунка**.
- 2 Нажмите эту кнопку, чтобы перейти к **экрану редактирования рисунков**.

На **экране редактирования рисунков** отредактируйте рисунок. (См. стр. 44, 73.)

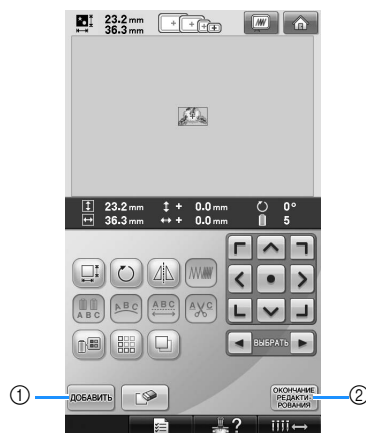

- 1 Нажмите эту кнопку, чтобы вернуться к **экрану выбора типа рисунка** и добавить следующий рисунок.
- 2 Нажмите эту кнопку, чтобы перейти к **экрану настроек процедуры вышивания**.

На **экране настроек процедуры вышивания**, если это комбинированный рисунок, отредактируйте весь рисунок в целом, задайте настройки процедуры вышивания и проверьте область вышивания. (См. стр. 45, 75.)



- 1 Нажмите эту кнопку, чтобы вернуться к **экрану редактирования рисунков**.
- 2 Нажмите эту кнопку, чтобы перейти к **экрану вышивки**.



На **экране вышивки** проверьте цвета нитей, назначенные игловодителям, а затем установите верхние нити. Нажмите кнопку **БЛОКИРОВКА**, чтобы разблокировать машину; при этом кнопка “Пуск/Стоп” начнет мигать зеленым цветом. Теперь вышивальная машина готова, и можно начинать вышивание. После выполнения вышивки появляется **экран настроек процедуры вышивания**. (См. стр. 53, 77.)



- ① Нажмите эту кнопку, чтобы вернуться к **экрану настроек процедуры вышивания**.
- ② Кнопка разблокирования

3. Выбор рисунка вышивки

В качестве примера выберем рисунок, показанный справа, на последней странице рисунков вышивки.



На экране выбора типа рисунка выберите категорию (тип) рисунка.

Экран выбора типа рисунка (подробное описание кнопок и другой информации, отображающейся на экране, см. на стр. 71).

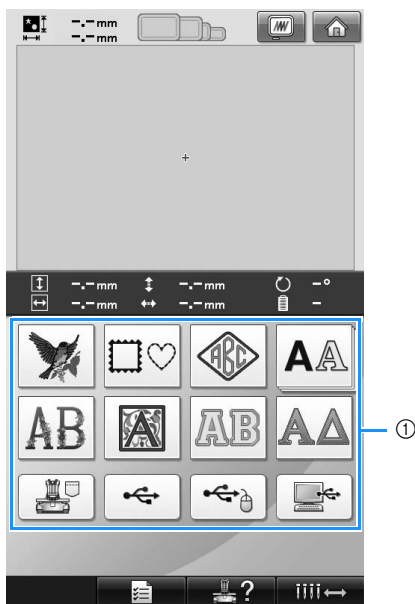

① Кнопки выбора типа рисунка

На экране списка рисунков найдите требуемый рисунок и нажмите соответствующую ему кнопку.

Экран списка рисунков (подробное описание кнопок и другой информации, отображающейся на экране, см. на стр. 72).

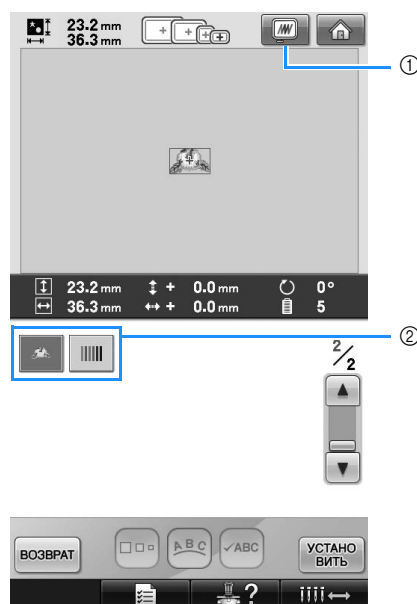

① Предварительный просмотр изображения.
② Кнопки выбора рисунка

■ Предварительный просмотр изображения с экрана выбора рисунка

Для предварительного просмотра изображения перед выбором нажмите кнопку .

Для возврата к экрану выбора рисунка нажмите на кнопку .

Выбор рисунка вышивания

Выберем рисунок с изображением цветов на второй странице.

- 1** Нажмите кнопку  для выбора рисунка из готовой коллекции.





- Появляется экран со списком рисунков.

- 2** Нажимайте кнопку  (Назад) или  (Далее), пока не отобразится нужная страница.



- Чтобы выбрать группу рисунков, отличных от этих рисунков вышивания, нажмите

- 1 Кнопка возврата
- 2 Появляется экран выбора типа рисунка.
- 3 Номер текущей страницы
- 4 Общее количество страниц
- 4 Кнопка прокрутки

Нажмите кнопку  (Назад) или  (Далее) для перемещения на одну страницу, либо коснитесь полосы прокрутки в любом месте для перехода вперед на несколько страниц.

- 3** Нажмите кнопку, соответствующую требуемому рисунку.

Например, нажмите кнопку .

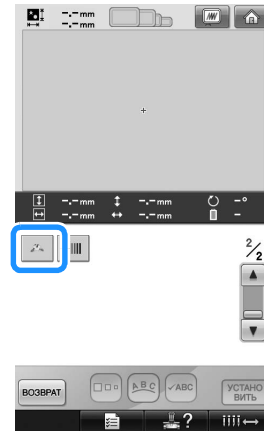

- Выбранный рисунок появляется в области отображения рисунков.

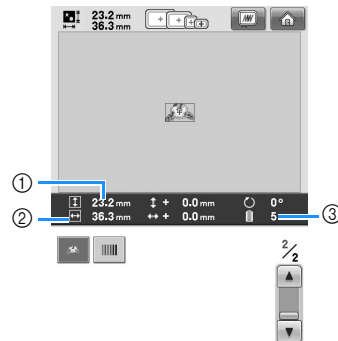

- После выбора рисунка на экране появляются следующие элементы:
 - 1 Длина рисунка (размер по вертикали)
 - 2 Ширина рисунка (размер по горизонтали)
 - 3 Количество смен цветов нитей и кнопки, обозначенные цифрой 4, которые предназначены для изменения размеров рисунка или расположения текстового рисунка. Функции, которые могут использоваться, могут различаться в зависимости от выбранного типа рисунка. (См. "Изменение размеров рисунка" на стр. 164.)
- Если рисунок выбран ошибочно или требуется выбрать другой рисунок, нажмите кнопку, соответствующую требуемому рисунку.

- 4** Для перехода к следующему экрану нажмите кнопку .

Этим подтверждается выбор рисунка.

- Появляется экран редактирования рисунков.

4. Редактирование рисунков вышивки

На этом экране можно редактировать выбранный рисунок.

Экран редактирования рисунков (подробное описание кнопок и другой информации, отображающейся на экране, см. на стр. 73).

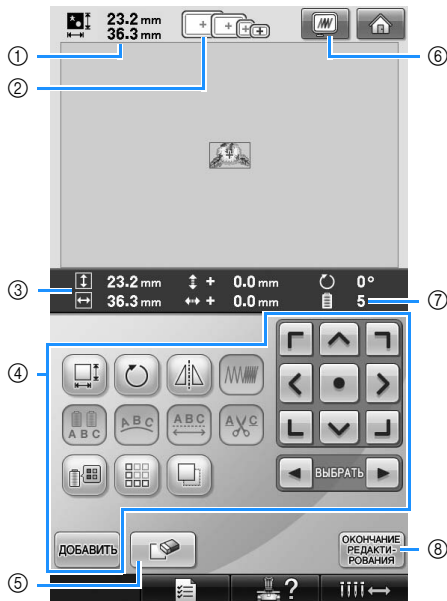

- ① Показывает размер рисунка вышивки, в текущий момент представленного в области отображения рисунков. Верхнее значение указывает высоту, а нижнее – ширину. Если рисунок вышивки состоит из нескольких скомбинированных рисунков, указывается размер всего рисунка в целом, включающего в себя все составляющие его рисунки.
- ② Показывает размеры пялец, которые могут использоваться для вышивания рисунка, выделенного в данный момент.



Напоминание

- Если не установлен держатель пялец, в области вышивания не будет отображаться правильный размер пялец. (См. стр. 49.)
- ③ Отображение размера текущего выбранного рисунка вышивания. Верхнее значение указывает высоту, а нижнее значение — ширину.
 - ④ Эти кнопки служат для редактирования рисунка.
 - ⑤ Нажмите эту кнопку для удаления рисунка, например, если этот рисунок был выбран ошибочно. Выбранный рисунок исчезает, и появляется экран выбора типа рисунка.
 - ⑥ Предварительный просмотр изображения.
 - ⑦ Количество изменений цветов нитей для текущего выбранного рисунка вышивки
 - ⑧ Переход к следующему экрану.

В приведенном примере мы не будем редактировать рисунок. Перейдите к следующему экрану, не выполняя операций редактирования.

Переход к экрану настроек процедуры вышивания

- 1 Нажмите кнопку **ОКОНЧАНИЕ РЕДАКТИРОВАНИЯ**.



- Отображается экран настроек процедуры вышивания.

5. Задание настроек процедуры вышивания

На этом экране можно редактировать весь рисунок в целом и задавать настройки процедуры вышивания. Кроме того, можно проверить позицию вышивания и сохранить рисунок для последующего использования.

Экран настроек процедуры вышивания (подробное описание кнопок и другой информации, отображающейся на экране, см. на стр. 75).

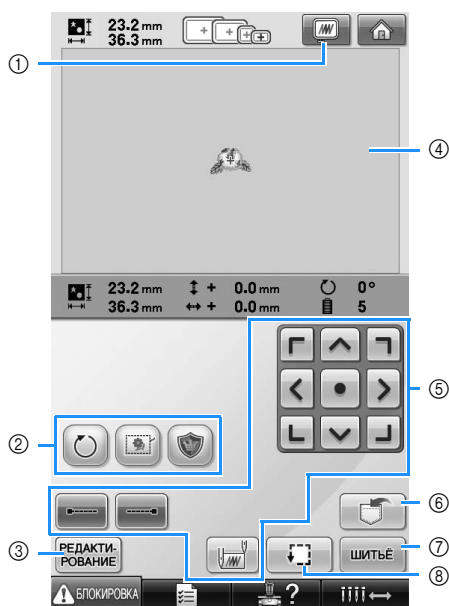

- ① Предварительный просмотр изображения.
- ② Эти кнопки служат для редактирования рисунка.
- ③ Возврат к экрану редактирования рисунков.
- ④ На экране настроек процедуры вышивания линия палец в области отображения рисунков указывает размер установленных палец.
- ⑤ Эти кнопки служат для определения процедуры вышивания рисунка.
- ⑥ Нажмите эту кнопку для сохранения рисунка в памяти.
- ⑦ Переход к следующему экрану
- ⑧ Служит для проверки области вышивания.

В приведенном примере мы не будем задавать никаких настроек процедуры вышивания.

Продолжите выполнение процедуры со следующей операции.



Напоминание

- Если при переходе к экрану настроек процедуры вышивания палец расположены неправильно, то в момент отображения этого палец перемещаются в правильную позицию. (См. “Перемещение в правильную позицию” на стр. 95.)

6. Предварительный просмотр изображения

Предусмотрена возможность просмотра изображения законченного рисунка внутри пялец.

Предварительный просмотр изображения

Выведите на дисплей изображение для предварительного просмотра для того, чтобы проверить, будет ли вышиваться рисунок так, как это требуется.

- 1 Нажмите кнопку .



- ▶ На дисплее появляется изображение для предварительного просмотра.

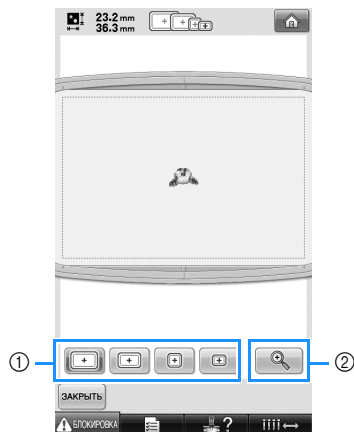

- 1 Эти кнопки используются для отображения рисунка в пяльцах различных размеров. Можно выбрать пяльцы, которые отображаются белым цветом на серых кнопках.
- 2 При нажатии на эту кнопку появляется увеличенное изображение рисунка.



Напоминание

- Изображение предварительного просмотра в альбомной ориентации нельзя повернуть в книжную ориентацию, даже если есть свободное место вверху и внизу.

- 2 Нажмите кнопку  для отображения одного рисунка на весь экран (без пялец).

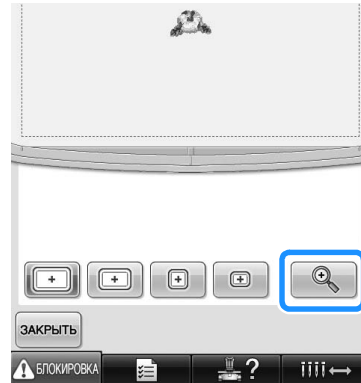

- 3 Нажмите кнопку  еще раз, чтобы отобразить рисунок с пальцами.

- 4 Для возврата к предыдущему экрану нажмите кнопку .

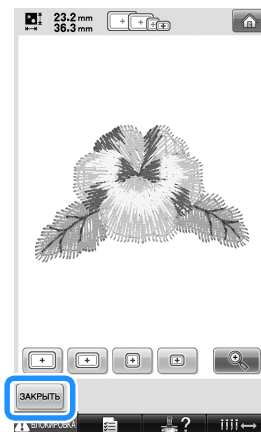

Напоминание

- Когда на экране вышивания отображается изображение предварительного просмотра, вышивание может выполняться. Если изображение предварительного просмотра отображается в любом другом экране, кроме экрана вышивания, вышивание выполняться не может.

7. Закрепление ткани в пальцах

После выбора рисунка для вышивания проверьте, какие пальцы могут использоваться для выполнения этой вышивки. Выберите соответствующие пальцы и закрепите в них ткань и стабилизирующий материал. (См. “Прикрепление стабилизирующего материала (подложки) с помощью утюга к ткани (с изнаночной стороны)” на стр. 90.) Меры предосторожности при обращении с тканями см. в разделе стр. 34.



Примечание

- Если ткань не натянута должным образом, рисунок может получиться искаженным или на ткани могут образоваться сборки. В соответствии с описанной ниже процедурой туго натяните ткань на пальцы таким образом, чтобы ткань не провисала. При закреплении ткани в пальцы работайте на горизонтальной ровной поверхности.



Закрепление ткани в пальцах

1

Выберите пальцы.

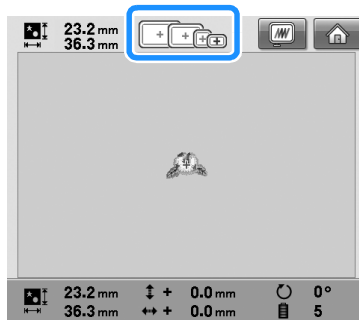
Из отображаемых на экране пялец разных размеров выберите требуемые.



Пальцы, которые могут использоваться, имеют более темное изображение (), а пальцы, которые использовать нельзя – более светлое ().



Напоминание

- Если не установлен держатель пялец, в области вышивания не будет отображаться правильный размер пялец. (См. стр. 49.)

■ Типы пялец

К данной машине прилагаются пальцы четырех размеров. Подробную информацию об использовании каждого пялец см. в разделе “Правильное использование пялец” на стр. 88.

Значок	Наименование
Площадь вышивания :	
	Сверхбольшие пальцы
200 мм (В) × 300 мм (Ш)	
	Большие пальцы
130 мм (В) × 180 мм (Ш)	
	Средние пальцы
100 мм (В) × 100 мм (Ш)	
	Малые пальцы
40 мм (В) × 60 мм (Ш)	



ОСТОРОЖНО!

- Если используются каких-либо другие пальцы, кроме четырех прилагаемых, пальцы могут ударить по прижимной лапке и привести к повреждению машины или травме пользователя.



Примечание

- Обозначения пялец указывают пальцы всех размеров, в которых может вышиваться рисунок. Используйте пальцы наиболее подходящего размера. Если использовать пальцы слишком большого размера, рисунок может получиться искаженным или на ткани могут образоваться сборки. (См. “Правильное использование пялец” на стр. 88.)

■ Закрепление ткани в малых пальцах

Процедура закрепления ткани в малых пальцах описана ниже.

Для средних пальцев процедура закрепления ткани аналогична.

Подробную информацию о закреплении ткани в больших и сверхбольших пальцах, см. в разделе “Закрепление ткани в пальцах” на стр. 91.

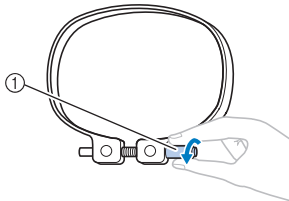
2 Ослабьте затяжку винта на внешнем ободе палец.

① Винт

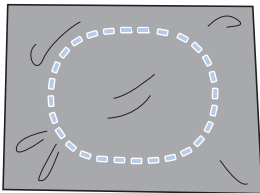
3 Положите ткань лицевой стороной вверх на внешний обод палец.

- У внешнего обода палец нет различий между передней и задней сторонами. Любая из сторон может использоваться в качестве передней.

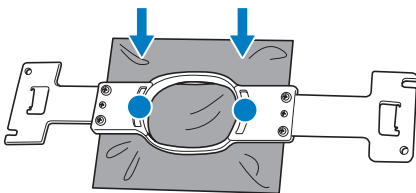
4 Вдавите внутренний обод палец во внешний обод.

- После растягивания в пальцах на ткани не должно быть никаких складок и морщин.

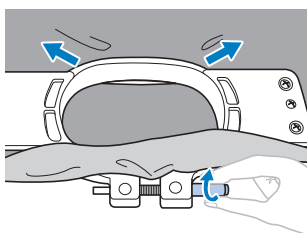
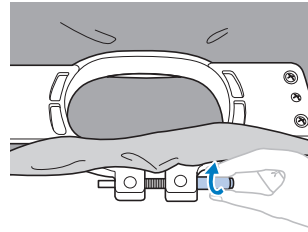
5 Слегка закрутите винт и подтяните ткань за края.**6 Туго закрутите винт и проверьте, достаточно ли хорошо натянута ткань.**

- После натягивания ткани слегка постучите по ней, при этом она должна издавать звук, напоминающий звук ударов по барабану.
- Плотно сожмите внутренний и внешний обода палец в таком положении, чтобы нижняя часть внутреннего обода была несколько ниже нижней части внешнего обода.



- ① Внутренний обод
② Внешний обод
③ Нижняя часть внутреннего обода

- Для того чтобы туго затянуть винт, воспользуйтесь входящей в комплект машины дисковообразной отверткой.

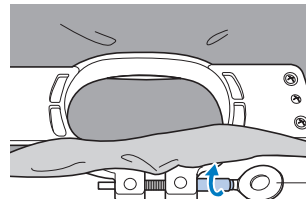

① Дисковообразная отвертка

Степень натяжения ткани и необходимость применения стабилизирующего материала зависит от типа ткани, на которой должна выполняться вышивка. Попробуйте разные способы для достижения наилучших результатов вышивания. (См. “Способы закрепления ткани в пальцах” на стр. 222.)

**Напоминание**

- Данная вышивальная машина может также использоваться с применением дополнительных (приобретаемых отдельно) устройств для вышивания бейсболок. (См. “Использование дополнительного устройства для вышивания бейсболок” на стр. 225.)

8. Установка пялец на машину

После закрепления ткани в пяльцах установите их на вышивальную машину.

! ОСТОРОЖНО!

- В случае неправильной установки пялец они могут ударить по прижимной лапке и привести к повреждению машины или травме пользователя.
- Перед установкой пялец на машину убедитесь, что кнопка Пуск/Стоп светится красным цветом. Если кнопка Пуск/Стоп мигает зеленым цветом, вышивальная машина может прийти в действие. Если вышивальная машина случайно начнет выполнение операций вышивания, это может привести к травме.
- При установке пялец на машину следите за тем, чтобы пяльцы не ударили по какой-либо части вышивальной машины.



Примечание

- Перед установкой пялец проверьте наличие достаточного количества нити на шпулке.

Установка пялец

Установите ширину рамы для пялец в соответствии с размером пялец, а затем установите пяльцы на машину. Ниже в качестве примера описывается процедура установки малых пялец на машину.

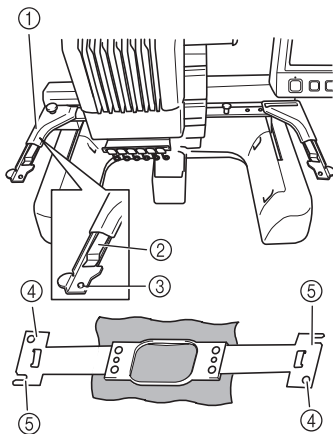

- 1 Левое крепление держателя пялец
Переместите крепление держателя пялец влево или вправо в соответствии с размером пялец.
- 2 Зажим на держателе пялец.
Вставьте пальцы в зажимы на держателе пялец.
- 3 Установочный штифт
- 4 Отверстия
- 5 Установочные пазы

1 Ослабьте затяжку винтов с накаткой на держателе пялец.

Если винты затянуты слишком туго, воспользуйтесь прилагаемой дискообразной отверткой.

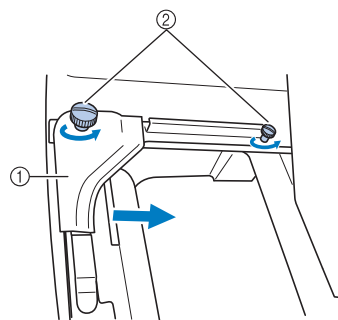

- 1 Левый держатель
- 2 Винты с накаткой

▶ Левый держатель пялец можно перемещать.

- Винты с накаткой следует только лишь ослабить, повернув их максимум на 2 оборота против часовой стрелки. Не вывинчивайте винт полностью!

- 2** Переместите левый держатель, установив его в таком положении, чтобы винт, находящийся справа, совпал с меткой, соответствующей устанавливаемым пальцам, а затем затяните винты с накаткой. Например, совместите винт с меткой ⑤.

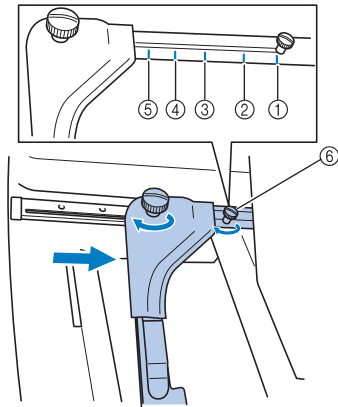

- ① Метка для сверхбольших пялец
- ② Метка для больших пялец
- ③ Метка для средних пялец
- ④ Метка для пялец для промышленных вышивальных машин*
- ⑤ Метка для малых пялец
- ⑥ Совместите винт с меткой.

* При использовании пялец для промышленных вышивальных машин машина не распознает область вышивания для этих пялец. Необходимо при помощи функции пробного вышивания проверить, что рисунок помещается в пределах области вышивания. При установке пялец, применяемых в промышленных вышивальных машинах, необходимо переместить также и правый держатель пялец. Подробную информацию см. в разделе стр. 224.



Примечание

- Туго затяните два винта с накаткой с помощью прилагаемой дискообразной отвертки. Если оба винта не будут затянуты должным образом, машина распознает неправильный размер пялец.

- ▶ Теперь рама для пялец готова для установки на нее пялец.

- 3** Держите пальцы ровно и одновременно совместите левый и правый элементы крепления пялец с зажимами держателя пялец.

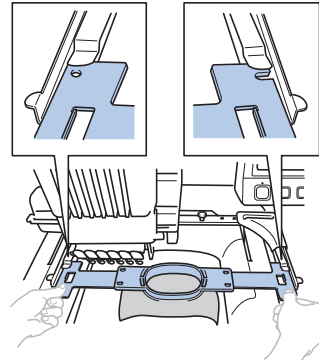

- Внутренний обод пялец должен быть сверху.



Примечание

- Если внешний обод находится сверху (как показано ниже), пальцы установлены неправильно.

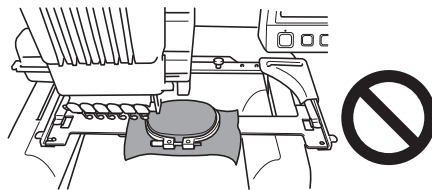

- 4** Вставьте пальцы до упора, так чтобы они зафиксировались со щелчком.

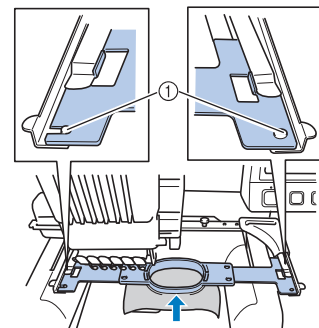

- ① Убедитесь, что штифты на левом и правом держателях пялец попали в установочные пазы и отверстия на пальцах.

9. Проверка области вышивания

Проверьте область вышивания, чтобы убедиться, что вышивка будет выполняться в требуемом месте ткани и не выйдет за пределы установленных границ, а также что пальцы не будут ударять по прижимной лапке.

В случае неправильного положения палец они перемещаются в надлежащее положение, а затем указывается позиция вышивания.

1 Нажмите кнопку  .

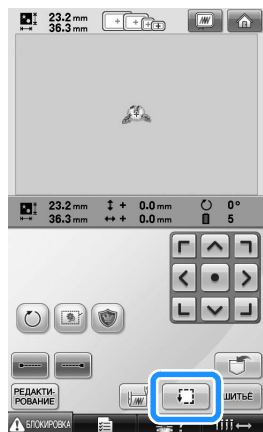

► Прижимная лапка опускается, и пальцы перемещаются, показывая область вышивания.

2 Углы восьмиугольника, ограничивающего область вышивания для рисунка, указываются изменением направления.

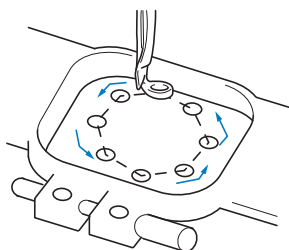

Внимательно проследите за движением палец и убедитесь, что вышивка выполняется в требуемом месте ткани и пальцы не ударяют по прижимной лапке.

Временная остановка для проверки области

Можно на время остановить в требуемом положении пальцы или остановить проверку области вышивания.

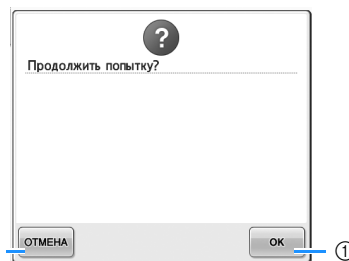

1 Когда пальцы переместятся в требуемую позицию вышивки, снова нажмите кнопку  .

► Пальцы прекращают перемещение и появляется следующий экран.



① Служит для возобновления движения палец.

② Служит для остановки проверки области вышивания.

2 Для возобновления движения палец нажмите кнопку  . Для остановки проверки области вышивания нажмите кнопку  .

Переход к экрану вышивки

После завершения необходимых операций на экране настроек процедуры вышивки перейдите к экрану вышивки.

1 Нажмите кнопку  .

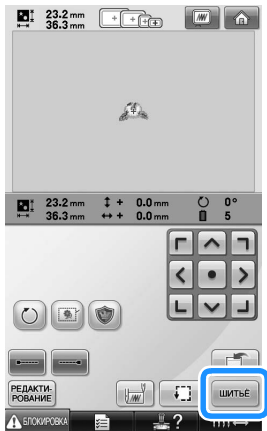

► Появляется экран вышивки.

10. Заправка верхней нити

Посмотрите на экране вышивки информацию о том, нити каких цветов должны быть заправлены в какие игловодители, а затем заправьте верхние нити.

Проверка иглопроводителей и цветов нитей

На экране настроек процедуры вышивания нажмите кнопку **ШИТЬЕ** для отображения экрана вышивки и сообщения о том, что следует заправить игловодители (что следует заменить катушки с нитью). Проверьте цвета нитей на этом экране.

Экран вышивки (подробное описание кнопок и другой информации, отображающейся на экране, см. на стр. 77).

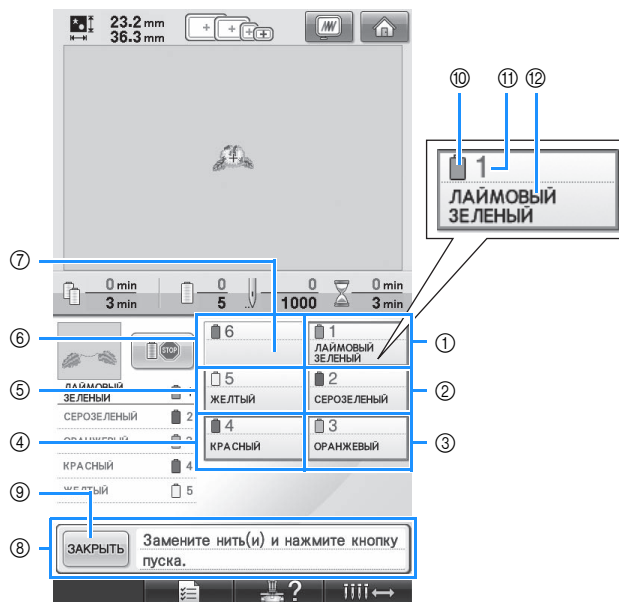

- ① Информация о нити первого игловодителя
- ② Информация о нити второго игловодителя
- ③ Информация о нити третьего игловодителя
- ④ Информация о нити четвертого игловодителя
- ⑤ Информация о нити пятого игловодителя
- ⑥ Информация о нити шестого игловодителя
- ⑦ Если название цвета нити не отображается, то этот игловодитель не используется. Если в предыдущем вышитом рисунке игловодителю был назначен определенный цвет нити, то для этого игловодителя отображается этот же ранее назначенный цвет нити.
- ⑧ Сообщение о необходимости замены катушек с нитью. (См. стр. 103.) Это сообщение появляется, когда необходимо заменить катушки с нитью.

Если не нажать кнопку **ЗАКРЫТЬ** ⑨ для закрытия этого сообщения, то вышивание не может быть продолжено.



Напоминание

- Информация о нити для заменяемой катушки с нитью отображается в красной рамке.

- ⑩ Цвет нити
- ⑪ Номер игловодителя
- ⑫ Название или номер цвета нити

В каждый игловодитель заправляется нить, имеющая цвет, название которого отображается рядом с номером этого игловодителя. На экране, показанном на рисунке:

1: Лаймовый зеленый

2: Серозеленый

3: Оранжевый

4: Красный

5: Желтый

Если рядом с номером игловодителя название цвета нити не отображается, то этот игловодитель не используется. Например, игловодитель 6 не используется.

1 Нажмите кнопку .

► Экран с указанием заменить катушки закрывается.

- Кроме проверки цвета нитей, на экране вышивки можно просмотреть такую информацию, как количество стежков и время вышивания, а также задать различные настройки процедуры вышивания.

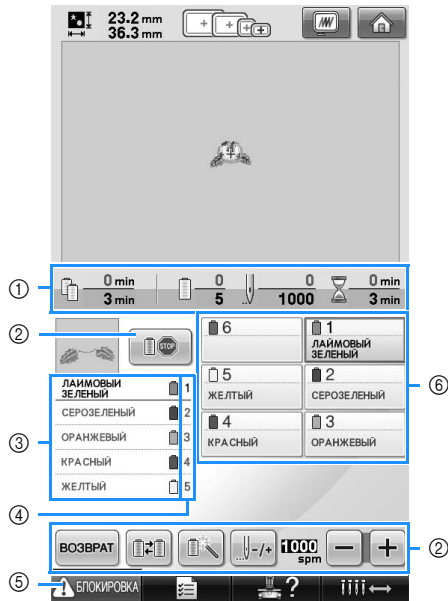





- ① Количество смен цветов нитей, количество стежков, время вышивания и продолжительность времени, по истечении которого потребуется замена катушек.
- ② Эти кнопки используются для задания различных настроек процедуры вышивания или для возврата к экрану настроек процедуры вышивания.
- ③ Отображение последовательности вышивания нитями каждого цвета.
- ④ Указывает номер игловодителя, которому назначен отображаемый слева от него цвет нити.
- ⑤ Для запуска машины необходимо сначала нажать эту кнопку с целью разблокирования машины, а затем нажать кнопку Пуск/Стоп.
- ⑥ При нажатии на одну из этих кнопок происходит перемещение выбранного игловодителя на позицию вышивания. Эти кнопки используются при заправке нити с помощью устройства автоматической заправки нити в иглу.

! ОСТОРОЖНО!

- После нажатия кнопки  (кнопка разблокирования) на экране вышивки кнопка Пуск/Стоп начинает мигать зеленым цветом, то есть вышивальная машина готова к работе. При выполнении заправки верхних нитей или заправки нити в иглу необходимо внимательно следить за тем, чтобы вышивальная машина случайно не пришла в действие, поскольку это может привести к травме.

Заправка верхней нити

Заправьте нить для вышивания в игловодители по очереди начиная с игловодителя 1.

Нажмите  →  →  → , чтобы просмотреть на ЖК-дисплее видеоролик о выполнении этой операции (см. стр. 206).

ОСТОРОЖНО!

- Производя заправку верхней нити, строго следуйте инструкциям. Неправильная заправка нити может привести к обрыву или запутыванию нити, в результате чего игла может погнуться или сломаться.



Примечание

- В качестве верхней нити рекомендуется применять нить для вышивания из вискозного или полиэфирного волокна (плотностью 120 den/2, 135 dtex/2, 40 (для Америки и Европы) / #50 (для Японии)).



Напоминание

- Путь, по которому должна заправляться верхняя нить вышивальной машины, обозначена линией на корпусе машины. Заправьте нить в соответствии с этими обозначениями.

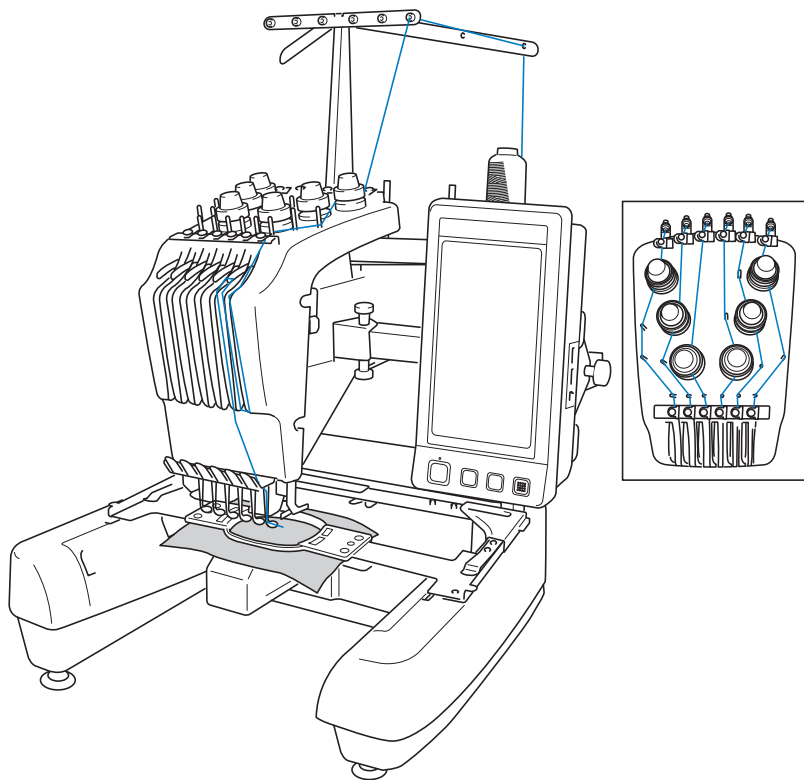

Каждый путь обозначен номером, соответствующим номеру игловодителя. При заправке нитей в игловодители строго соблюдайте эту нумерацию.

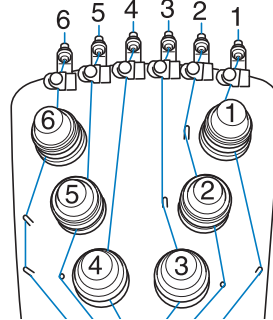
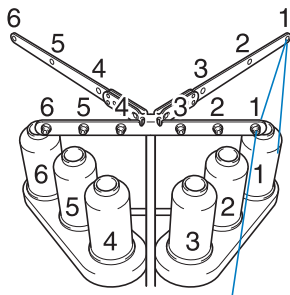

- 1** Установите на стержень для катушки 1 катушку с нитью того цвета (Лаймовый зеленый), который указан для игловодителя 1.

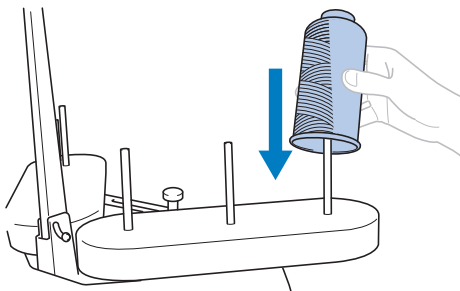

- Половинки подставки для катушек должны быть раздвинуты в форме буквы V.
- Если используются маленькие катушки с нитью, перед установкой катушки на стержень необходимо подложить под нее прилагаемую специальную подкладку для катушек.
- При использовании катушек с нитью, высота которых меньше высоты стержня для установки катушек, наденьте на все стержни специальную насадку.

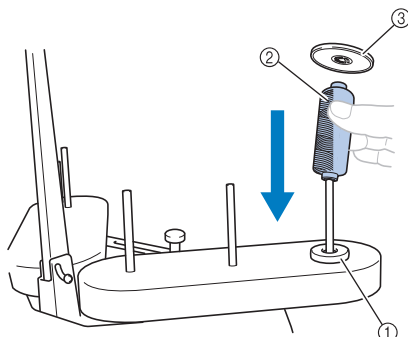

- ① Подкладка под катушку
② Маленькая катушка
③ Насадка на стержень для катушек

- 2** Проденьте нить сквозь отверстие номер 1 в нитенаправителе, расположенное непосредственно над катушкой, а затем проденьте эту нить сквозь отверстие номер 1 в нитенаправителе, расположенном ближе к передней части машины.

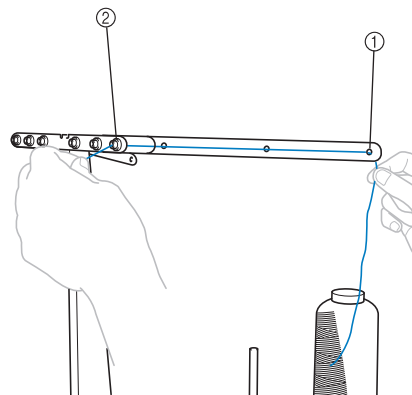

- ① Отверстие номер 1 в нитенаправителе, расположенное над катушками
② Отверстие номер 1 в нитенаправителе, ближе к передней части машины

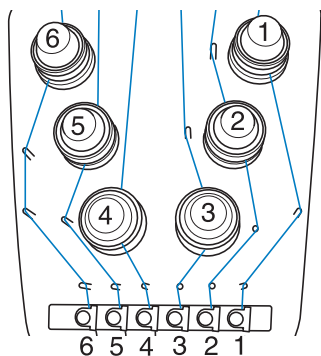

- 3** Проведите нить сквозь отверстие в верхнем нитенаправителе номер 1. Вытяните нить на себя из нитенаправителя.

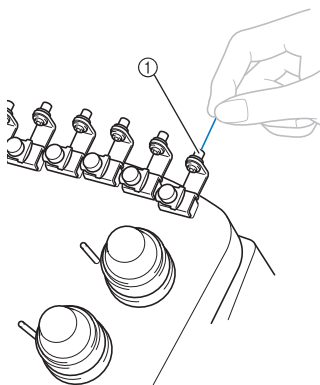

① Отверстие в верхнем нитенаправителе

- 4** Проведите нить сквозь верхний нитенаправитель номер 1. Возьмите нить обеими руками и пропустите ее под направляющей с правой стороны.

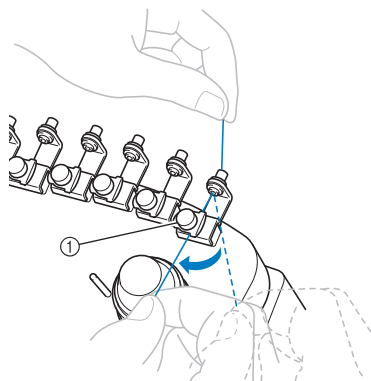

① Верхний нитенаправитель

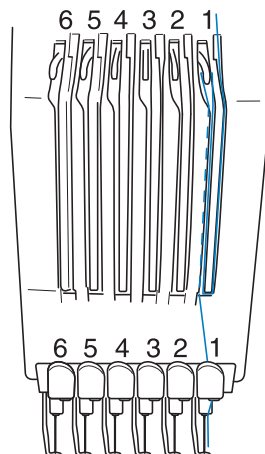

- 5** Оберните нить один раз по часовой стрелке вокруг регулятор натяжения нити номер 1.

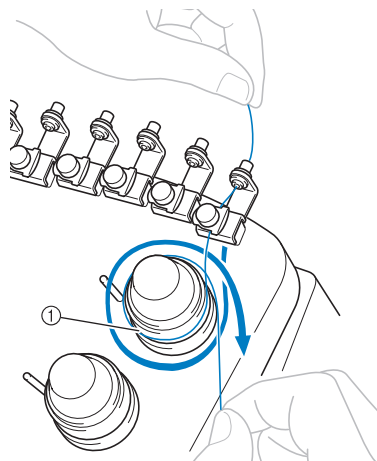

- ① Регулятор натяжения нити
- Убедитесь, что нить плотно захвачена в натяжном шкиве и правильно обходит соответствующие направляющие стержни. (См. иллюстрацию в левой верхней части страницы.)



Примечание

- Нити вокруг всех регуляторов натяжения пропускаются в направлении по часовой стрелке.

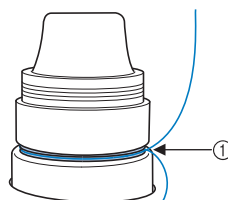

① Пропустите нить здесь.

- 6** Проложите нить вдоль пути, обозначенного линией на машине, а затем пропустите ее под пластиной среднего нитенаправителя № 1.

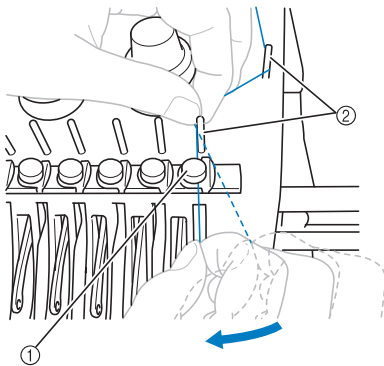

- ① Средний нитенаправитель
 ② Направляющие стержни для нитей
- Путь от верхнего нитенаправителя вокруг регулятора натяжения к среднему нитенаправителю (пункты 5–6) различаются в зависимости от номера катушки. Каждая нить прокладывается по своему собственному пути, огибая соответствующие направляющие стержни, что позволяет предотвратить спутывание нитей. Пропустите каждую нить через игловодитель, как показано на рисунке на стр. 57.

- 7** Проложите нить по желобку номер 1 и проденьте ее в отверстие рычага нитепритягивателя номер 1 справа налево.

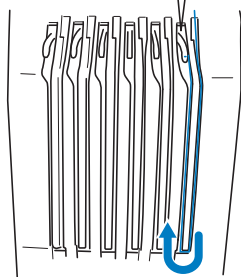
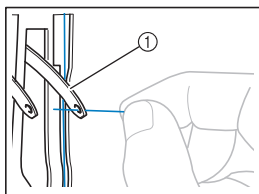

- ① Рычаг нитепритягивателя

- 8** Проложите нить вниз по желобку к нижнему нитенаправителю, а затем проденьте ее в отверстие в нижнем нитенаправителе номер 1.

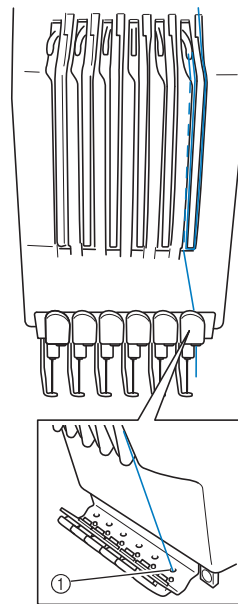

- ① Отверстие в нижнем нитенаправителе



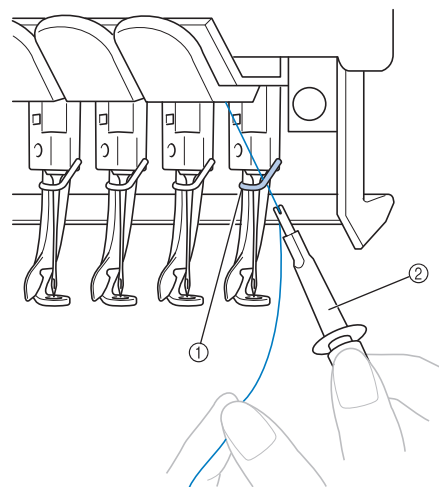

- 9** С помощью прилагаемого нитедевателя пропустите нить через нитенаправитель игловодителя номер 1.



- ① Нитенаправитель игловодителя
 ② Приспособление для замены иглы (нитедеватель)

Заправка нити в иглу

Для заправки нити в иглу используйте устройство автоматической заправки нити в иглу.

Нажмите  →  →  → , чтобы просмотреть на ЖК-дисплее видеоролик о выполнении этой операции (см. стр. 206).

1 Нажмите кнопку автоматической заправки нити в иглу.

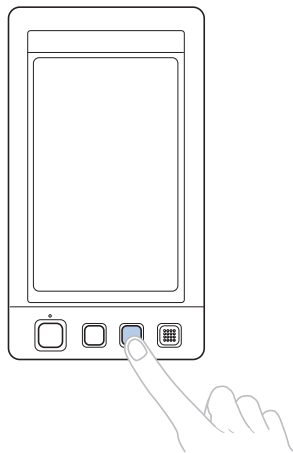

► Крючок на устройстве автоматической заправки нити в иглу продевается через игольное ушко.

! ОСТОРОЖНО!

- Если игла вставлена не полностью, крючок устройства автоматической заправки нити в иглу не будет проходить через игольное ушко во время автоматической заправки и может погнуться, либо заправить нить в иглу будет невозможно.
- Если крючок устройства автоматической заправки нити в иглу погнут или поврежден, обратитесь к ближайшему официальному дилеру.
- В то время, когда крючок устройства автоматической заправки нити в иглу проходит через игольное ушко, не вращайте маховик, поскольку это может привести к повреждению устройства автоматической заправки нити в иглу.



Примечание

- Для предотвращения повреждения устройство автоматической заправки нити в иглу может вернуться в исходное положение, если вы повернете маховик.
- Устройство заправки нити в иглу позволяет заправить одну иглу в позиции вышивки. При использовании этого устройства убедитесь, что игловодитель, в который вы собираетесь заправить нить, находится в позиции вышивки, в противном случае устройство автоматической заправки нити в иглу для этой конкретной иглы использоваться не может. Если игловодитель не находится в позиции вышивки, переместите его туда. (См. стр. 61.)

2

Вытяните приблизительно 150 мм нити. Ослабьте натяжение нити. Затем, как показано на рисунке, проведите нить под вилок устройства автоматической заправки нити с правой стороны, а после этого зацепите нить крючком, который продет сквозь игольное ушко.

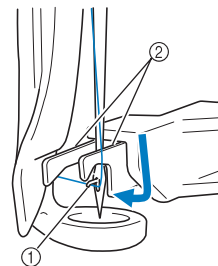

- ① Челночное устройство
- ② Вилка



Примечание

- При зацеплении нити крючком следите за тем, чтобы натяжение нити не ослабло.

- 3** Пропустите нить под направляющей на прижимной лапке.

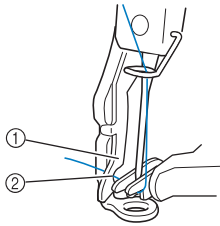

- ① Направляющая на прижимной лапке
 ② Прорезь в направляющей на прижимной лапке
- Убедитесь, что нить правильно проходит через прорезь в направляющей на прижимной лапке.

- 4** Проложите нить по канавке в приспособлении для обрезки нити, а затем слегка потяните за нить, чтобы обрезать ее.

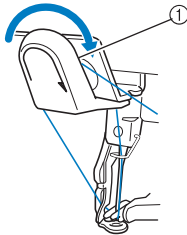

- ① Канавка в приспособлении для обрезки нити



Примечание

- Если нить неправильно проведена через паз устройства обрезки нити, отображается сообщение “Ошибка устройства обрезки нити.” и нить заправить в иглу нельзя. Убедитесь, что нить проложена по канавке надлежащим образом.
- Если вытянута нить недостаточной длины, ее невозможно будет пропустить через приспособление для обрезки нити.

- 5** Нажмите кнопку автоматической заправки нити в иглу.

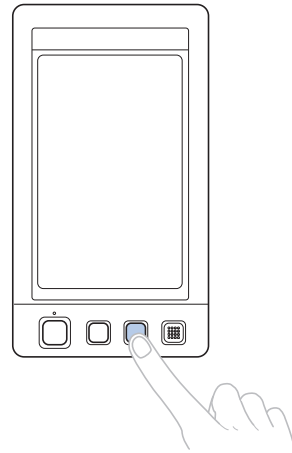

- Устройство заправки нити отодвигается от иглы. Нить заправляется в ушко.
- Выдвигается приспособление для захвата нити, которое захватывает нить между иглой и устройством заправки нити.
- Устройство заправки нити возвращается в свою исходную позицию.

На этом заправка верхней нити для игловодителя 1 завершается.

Заправьте нити в остальные игловодители таким же образом.
 Примечание. Если игловодитель, в который должна заправляться нить, не находится в положении вышивания, заправка нити в иглу с помощью устройства автоматической заправки невозможна. Для остальных игловодителей перед заправкой нити в иглу выполните следующую операцию перемещения игловодителя в положение вышивания.

■ Перемещение выбранного игловодителя и заправка нити в него

Можно переместить выбранный игловодитель в положение вышивания и заправить в него нить в любой момент.

1 Нажмите кнопку .

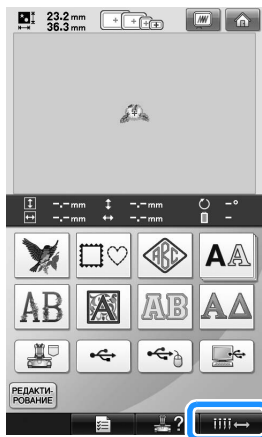

► Откроется экран перемещения игловодителя.

2 Нажмите кнопку, соответствующую игловодителю, в который нужно заправить нить.

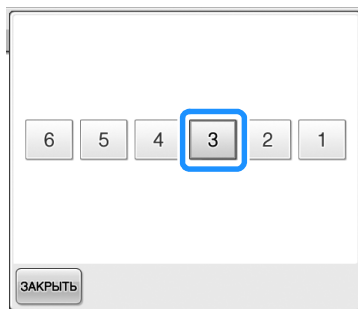

► Выбранный игловодитель перемещается в позицию вышивания.

3 Нажмите кнопку автоматической заправки нити в иглу, когда отображается экран перемещения игловодителя.

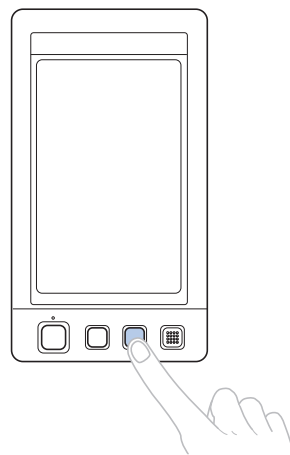

4 Для возврата к предыдущему экрану нажмите кнопку .

Напоминание

- На экране вышивания поле с информацией о нити для выбранного игловодителя отмечается синей рамкой.

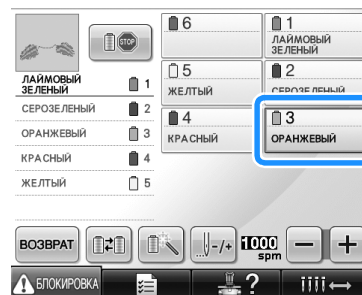

■ Перемещение игловодителя, в который должна быть заправлена нить, в положение вышивания

Можно переместить игловодитель на экране вышивания.

- 1 Нажмите кнопку, соответствующую игловодителю, в который вы собираетесь заправить нить.

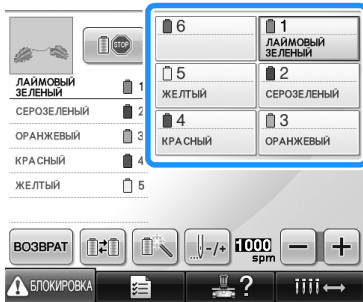

- Выбранный игловодитель перемещается в позицию вышивания.



Примечание

- Если нить не натянута должным образом, она может выйти из захвата регулятора натяжения нити. После завершения заправки верхней нити снова убедитесь, что нить правильно проходит через регулятор натяжения. (См. пункт 5 на стр. 57.)



Напоминание

- При замене одной из верхних нитей определенного цвета сначала для заправки новой нити нужно обрезать используемую в настоящий момент нить между катушкой и нитенаправителем (над катушкой). После этого следует установить новую катушку на предназначенный для нее стержень и связать концы новой и старой нитей. Затем вденьте нить в иглу. (См. стр. 104.)

■ Использование сетки для катушки

При использовании металлической нити или других крепких нитей перед началом вышивания наденьте на катушку входящую в комплект машины сетку для катушки. Если сетка слишком длинная, перед тем как надеть ее на катушку, подогните ее в соответствии с высотой катушки. При использовании сетки для катушки может потребоваться регулировка натяжения нити.

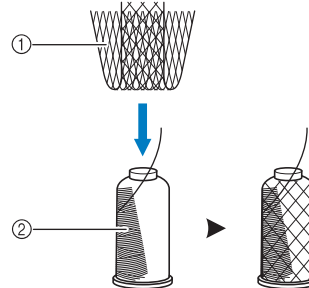

- ① Сетка для катушки
- ② Нить

11. Выполнение вышивки

Теперь вышивальная машина готова к тому, чтобы начать вышивать.

Когда машина начинает вышивать, автоматически опускается прижимная лапка, в конце строчки выполняются необходимые операции обрезки нити, нити при необходимости заменяются во время вышивания, и при достижении конца строчки машина останавливается.

! ОСТОРОЖНО!

- По соображениям безопасности вышивальную машину, в то время как она выполняет вышивку, нельзя оставлять без присмотра.
- Во время работы на машине особое внимание следует обращать на район иглы. Не приближайте руки к любым движущимся частям машины, таким как игла, корпус игловодителей, рычаг нитепритягивателя и каретка – это может стать причиной травмы.

■ Механизм блокировки

Для обеспечения безопасности данная вышивальная машина имеет функцию блокировки. В нормальном состоянии вышивальная машина заблокирована (не может начать вышивание). Если машину не разблокировать, она не может начать вышивание. Если не начать вышивание на машине в течение 10 секунд после разблокирования, машина автоматически возвращается в состояние блокировки. Индикатор кнопки Пуск/Стоп указывает заблокирована вышивальная машина или нет. Если кнопка Пуск/Стоп светится красным цветом, значит машина заблокирована. Если кнопка Пуск/Стоп мигает зеленым цветом, то машина разблокирована.

Начало вышивания



Примечание

- В зоне движения пялец не должно находиться никаких предметов. Если пальцы во время работы ударят по какому-нибудь предмету, рисунок вышивки может быть искажен.

1

Нажмите кнопку  **БЛОКИРОВКА**, чтобы разблокировать вышивальную машину.

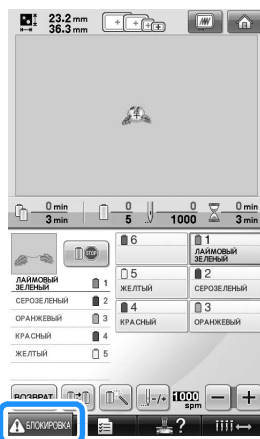

- ▶ Кнопка Пуск/Стоп начинает мигать зеленым цветом, то есть вышивальная машина готова начать шитье.
- Если не нажать кнопку Пуск/Стоп в течение 10 секунд после разблокирования, вышивальная машина возвращается в состояние блокировки.

- 2** **Нажмите кнопку Пуск/Стоп.**
Нажмите кнопку Пуск/Стоп, когда она мигает зеленым цветом. Если кнопка “Пуск/Стоп” начинает светиться красным цветом, снова выполните эту процедуру, начиная с пункта 1.

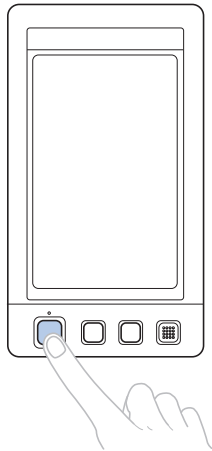

- ▶ Кнопка Пуск/Стоп начинает мигать зеленым цветом, и машина начинает вышивать первый цвет.

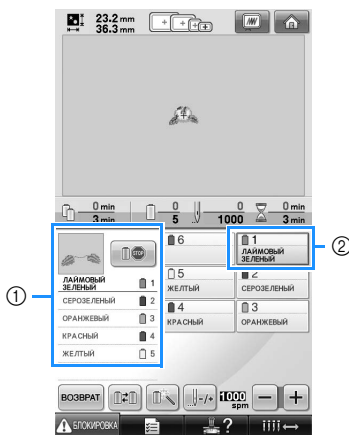

- ① Цвет нити игловодителя, который используется в данный момент или скоро будет использоваться для вышивания, отображается вверху экрана последовательности цветов нитей. Остальные цвета нитей перечислены в порядке вышивания, начиная сверху.
- ② Вокруг поля с информацией о нити для игловодителя, выбранного на данный момент, появляется синяя рамка.
- Когда машина выполняет вышивание, в области отображения рисунков зелеными перекрестьями указывается точка шитья. Кроме того, подсчитывается количество стежков и время.

- 3** По окончании вышивания первого цвета машина автоматически останавливается и обрезает нить. Корпус игловодителей перемещается в позицию второго цвета, и начинается вышивание второго цвета.

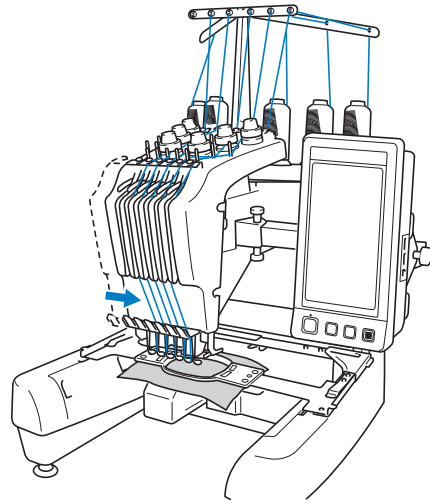

- ▶ На экране цветов нитей отображается второй цвет нити, и вокруг поля с информацией о нити для второго игловодителя появляется синяя рамка.

- 4** Этот процесс продолжается до тех пор, пока не будет вышит последний цвет, после чего вышивальная машина автоматически останавливается.

- ▶ Снова появляется экран настроек процедуры вышивания.
- ▶ Кнопка Пуск/Стоп загорается красным цветом.
- Выполнять операции обрезки нитей в начале и в конце строчек не требуется.

■ Продолжение вышивания

Для повторного вышивания того же рисунка нажмите кнопку .

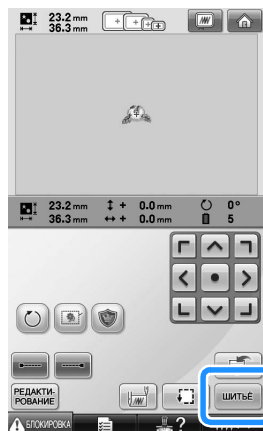

- Появляется экран вышивки, и этот же рисунок может быть вышит еще раз.

Чтобы выбрать новый рисунок, нажмите кнопку .

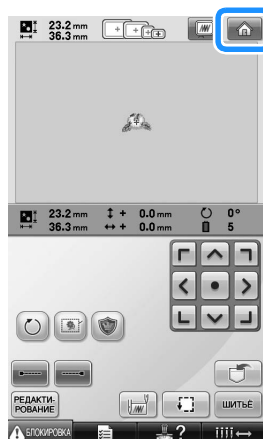

- Появляется экран выбора типа рисунка.



Примечание

- Можно установить автоматическое прошивание закрепок в начале вышивки, в начале шитья после смены цветов нитей и перед обрезкой нитей. (См. “Установка автоматического прошивания закрепок” на стр. 122.)
- Скорость шитья можно изменять даже во время вышивания рисунка. (См. “Настройка максимальной скорости шитья” на стр. 127.)

Остановка вышивания

Машину можно остановить во время вышивания.

■ Временный перерыв в работе

- 1 Нажмите кнопку “Пуск/Стоп”.

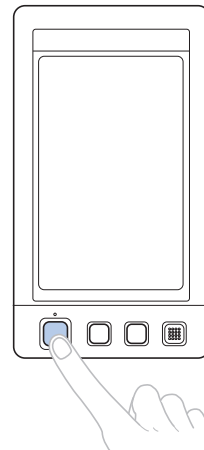

- Машина останавливается, и кнопка Пуск/Стоп загорается красным цветом.
- Нить не обрезается.
- Для возобновления шитья сначала убедитесь в том, что верхняя нить натянута должным образом, потом нажмите экранную кнопку разблокирования, а затем – кнопку Пуск/Стоп.



Напоминание

- Если кнопка резервной остановки нажата во время выполнения вышивки, машина останавливается перед началом вышивания следующим цветом. (См. “Остановка машины при смене цвета” на стр. 128.)
- Перед началом вышивания можно задать такую настройку машины, при которой она будет останавливаться перед любой сменой цвета нити. (См. “Задание местоположений пауз перед вышиванием” на стр. 128.)

■ Возобновление вышивания после выключения машины

1 Нажмите кнопку “Пуск/Стоп”.

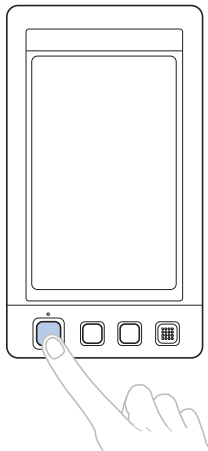

- ▶ Вышивальная машина останавливается, и кнопка Пуск/Стоп загорается красным цветом.

- Нить не обрезается.

2 Нажмите кнопку БЛОКИРОВКА, чтобы разблокировать вышивальную машину.

3 Нажмите кнопку обрезки нити.

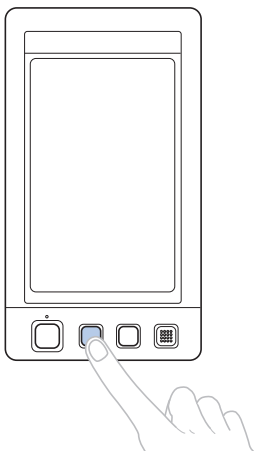

- ▶ Нижняя и верхняя нити обрезаются.
- Перед выключением вышивальной машины убедитесь, что нити обрезаны.

4 Переведите выключатель питания в положение “0”.

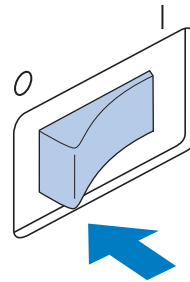

- ▶ Вышивальная машина выключается, и дисплей и индикатор кнопки Пуск/Стоп гаснут.

- После выключения вышивальной машины вышивание можно возобновить. Вернитесь на несколько стежков назад для перекрытия строчки. Подробную информацию см. в разделе “Возобновление вышивания после выключения машины” на стр. 110.



Напоминание

- Машину можно остановить в любой момент, даже во время вышивания; однако если остановить машину во время смены цвета нити, то при возобновлении вышивания не потребуется возвращаться к вышиванию незаконченной строчки. Машину можно настроить таким образом, чтобы она останавливалась при смене цвета нити. (Подробную информацию см. в разделе “Задание местоположений пауз перед вышиванием” на стр. 128.)

■ Если во время вышивания оборвалась нить

Если во время вышивания возникла такая проблема, как обрыв нити, машина останавливается автоматически. Повторно заправьте оборванную нить, вернитесь на несколько стежков назад, а затем продолжите вышивание. Подробную информацию см. в разделе “Если во время вышивания оборвалась какая-либо из нитей или закончилась нижняя нить (нить шпульки)” на стр. 105.

12. Проверка натяжения нити

Осмотрите вышивку, чтобы проверить, выдерживается ли при вышивании надлежащее натяжение нити. Если натяжение нити не отрегулировано, как требуется, строчка может быть неравномерной или ткань может морщиться.

■ Правильное натяжение нити

С изнаночной стороны ткани нижняя нить (нить шпульки) должна занимать около трети ширины строчки.

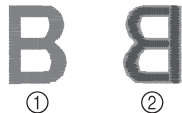

- ① Лицевая сторона
- ② Изнаночная сторона

Если вышивка выглядит так, как показано на представленном ниже рисунке, то натяжение нити отрегулировано неправильно. Откорректируйте натяжение нити.

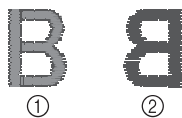

- ① Лицевая сторона
- ② Изнаночная сторона

Натяжение верхней нити слишком велико, что приводит к тому, что нижняя нить видна с лицевой стороны ткани.



Ослабьте натяжение нити, повернув регулятор натяжения против часовой стрелки.



- ① Лицевая сторона
- ② Изнаночная сторона

Натяжение верхней нити слишком мало, что приводит к тому, что верхняя нить в строчке ослаблена, на лицевой стороне ткани видны ослабленные стежки верхней нити и петли.



Увеличьте натяжение нити, повернув регулятор натяжения по часовой стрелке.

Подробную информацию о регулировке натяжения нити см. в разделе “Регулировка натяжения нити” на стр. 112.



Примечание

- В данном руководстве натяжение нити проверяется после завершения вышивания. Однако обычно требуется временно приостанавливать вышивание и проверять натяжение нити после первых 100 стежков каждого цвета, вышитых каждым игловодителем.
- Полученная вышивка может отличаться от ожидаемой, что может быть обусловлено применяемым типом и толщиной ткани или типом стабилизирующего материала. Перед выполнением основной вышивки рекомендуется выполнить пробное вышивание.



Напоминание

- Среди встроенных рисунков вышивки имеется один рисунок, предназначенный для проверки натяжения нити. Подробную информацию см. в разделе “Проверка натяжения нити для встроенных рисунков” на стр. 217.

13. Снятие пялец и ткани

По окончании вышивки снимите пялец и ткань с них.

Снятие пялец

! ОСТОРОЖНО!

- Перед снятием пялец с машины убедитесь, что кнопка Пуск/Стоп светится красным цветом. Если кнопка Пуск/Стоп мигает зеленым цветом, машина может прийти в действие. Если машина случайно придет в действие, это может привести к травме.
- При снятии пялец с машины следите за тем, чтобы пяльцы не ударили по какой-либо части машины.
- При подъеме держателя пялец не прилагайте чрезмерных усилий, в противном случае он может быть поврежден.

- 1 Обеими руками возьмитесь за левую и правую стороны держателя пялец, а затем плавно поднимите пяльцы. Штифты на держателях пялец должны выйти из отверстий на ручках пялец.

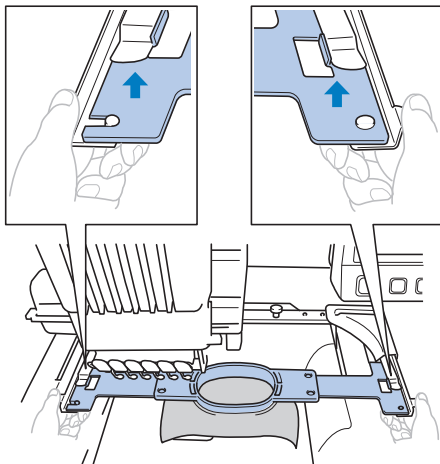

- 2 Вытяните пяльцы на себя.

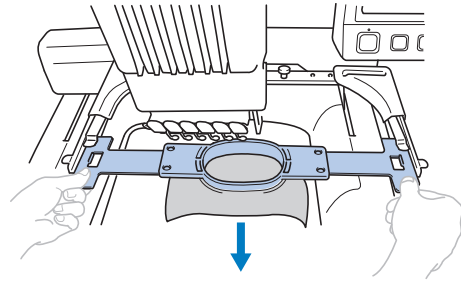

Снятие ткани

- 1 Ослабьте затяжку винта на внешнем ободе пялец.

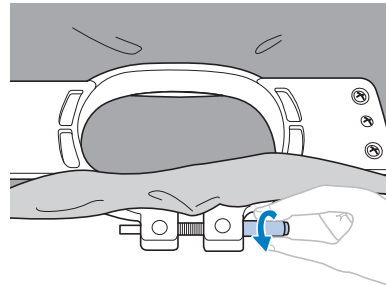

- Если винт был затянут с помощью дисковообразной отвертки, для его ослабления также воспользуйтесь этой отверткой.

- 2 Снимите внешний обод пялец, а затем выньте ткань из пялец.

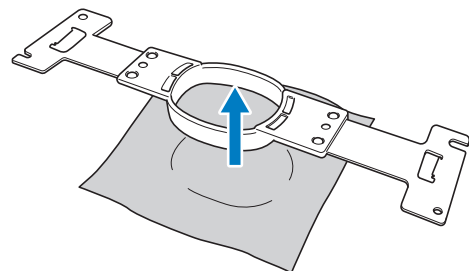

14. Выключение машины

По окончании выполнения всех операций вышивания выключите машину.

- 1 Переведите выключатель питания в положение “0”.

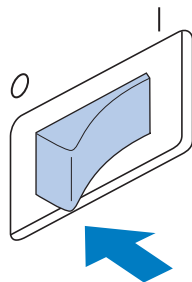

- ▶ Вышивальная машина выключается, и дисплей и индикатор кнопки Пуск/Стоп гаснут.

- 2 Выньте вилку сетевого шнура из электрической розетки.

Обесточивая машину, беритесь только за вилку сетевого шнура.

- 3 При необходимости выньте разъем сетевого шнура из гнезда на машине. Храните сетевой шнур в безопасном месте.

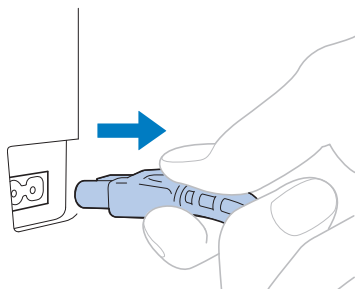

Примечание

- Если во время работы вышивальной машины произошло аварийное отключение электропитания, выключите машину и выньте вилку из розетки. При повторном пуске машины следуйте всем необходимым процедурам. (См. “Включение машины” на стр. 38.)



Напоминание

- Если выключить машину во время шитья, то при последующем ее включении вышивание может быть продолжено. (См. “Возобновление вышивания после выключения машины” на стр. 110.)

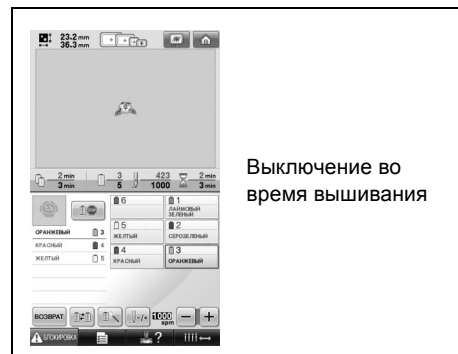

Выключение во время вышивания



Включено



После начального видеоролика

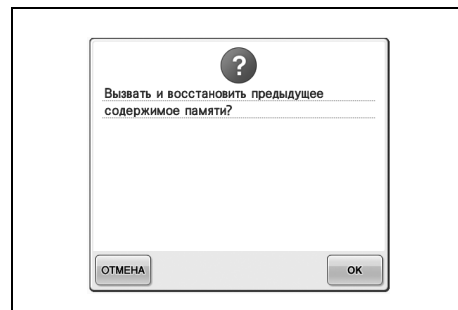
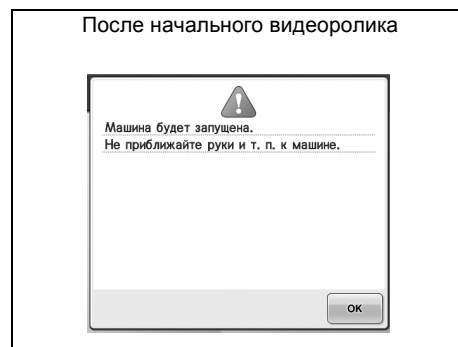

Краткий экранный справочник

В представленных ниже таблицах приведено описание кнопок и различной информации, отображаемой на экранах.

Отображения кнопок

Вид отображения кнопок имеет следующее значение.



(Отображение
обычного цвета)

: Эта кнопка не выбрана, но может быть выбрана.



(Отображение более
темного цвета)

: Эта кнопка выбрана.



(Отображение в тонах
серого цвета)

: Эта кнопка не может быть выбрана.

Элементы управления на общем экране

Описанные ниже кнопки (за исключением кнопки настроек) отображаются и могут использоваться на всех экранах. Кнопка настроек на экране вышивки использоваться не может.

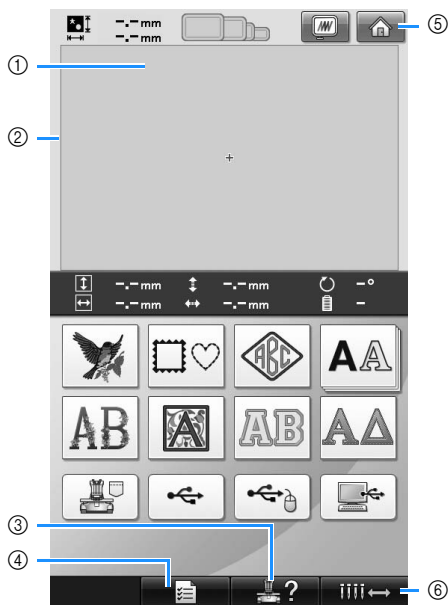







No.	Отображение	Функция	Страница
	Название кнопки		
①		В этой области отображается выбранный рисунок.	
	Область отображения рисунков		

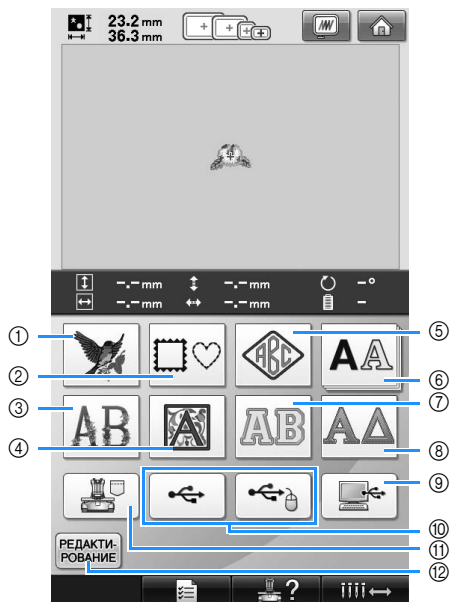





No.	Отображение	Функция	Страница
	Название кнопки		
②		Показывает область вышивания для сверхбольших пялец. Обозначения пялец, линии координатной сетки и другие настройки отображения можно задать с экрана настроек машины.	стр. 196
	Линия области вышивания		
③		Эта кнопка служит для вызова информации о работе на машине.	стр. 206
	Кнопка вызова руководства по эксплуатации машины		
④		Эта кнопка служит для изменения настроек вышивальной машины.	стр. 194
	Кнопка настроек		
⑤		Нажмите эту кнопку для отмены всех выполненных ранее операций и возврата на начальный экран выбора группы рисунков.	
	Кнопка главного экрана		
⑥		Нажмите эту кнопку для перемещения выбранного игловодителя или заправки нити в него. Эта кнопка доступна из любого экрана.	стр. 61
	Кнопка перемещения игловодителя		

Пояснения к изображениям на экране выбора типа рисунка

На этом экране выберите категорию (тип) рисунка.



№.	Отображение Название кнопки	Функция	Страница
①	 Кнопка выбора рисунка вышивки	С помощью этой кнопки можно выбрать требуемый рисунок вышивки.	стр. 141
②	 Кнопка выбора рисунка оформления	12 типов строчек может быть скомбинировано с 10 формами оформления, такими как окружность или квадрат.	стр. 141
③	 Кнопка выбора букв с цветочным орнаментом	Встроенные рисунки	стр. 148
④	 Кнопка выбора букв алфавита в стиле Ренессанс		
⑤	 Кнопка выбора монограмм и оформления	Композиции монограмм можно создать путем комбинирования двух или трех букв.	стр. 142

№.	Отображение Название кнопки	Функция	Страница	
⑥	 Кнопка выбора букв алфавита	Встроенные рисунки	Можно выбрать прописные буквы, строчные буквы, цифры, символы и символы с диакритическими знаками из 25 шрифтов малого, среднего и большого размера.	стр. 145
⑦	 Кнопка выбора букв-аппликаций			
⑧	 Кнопка выбора букв греческого алфавита		Греческие заглавные буквы.	стр. 151
⑨	 Кнопка выборки информации с компьютера (USB)		Если подключить вышивальную машину к компьютеру при помощи прилагаемого кабеля USB, рисунки можно вызывать с компьютера.	стр. 156
⑩	 Кнопка выбора с USB-носителя		Вызов рисунков с USB-носителя.	стр. 160
⑪	 Кнопка выбора рисунков, сохраненных в памяти машины		Вызов рисунков, сохраненных в памяти машины.	стр. 151
⑫	 Кнопка редактирования		Эта кнопка отображается, только если выбран рисунок. Нажмите эту кнопку, чтобы выйти из режима добавления еще одного рисунка с экрана выбора типа рисунка. Вернитесь к экрану редактирования рисунков.	стр. 162

Пояснения к изображениям на экране списка рисунков

На этом экране выберите рисунок.

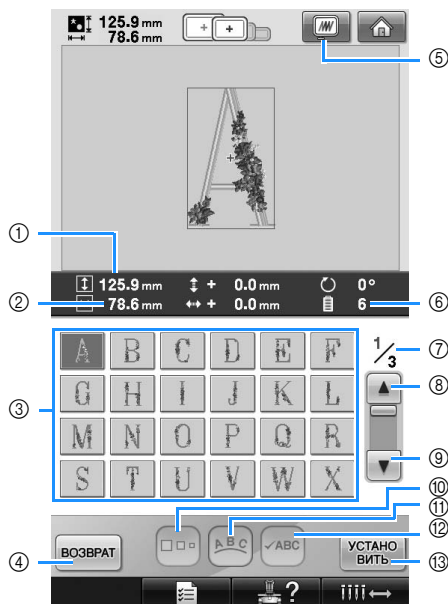

No.	Отображение		Страница
	Название кнопки	Функция	
①		Отображение длины (размера по вертикали) выбранного в текущий момент рисунка вышивки.	
	Размер (по вертикали)		
②		Отображение ширины (размера по горизонтали) выбранного в текущий момент рисунка вышивки.	
	Размер (по горизонтали)		
③		На этой кнопке изображен соответствующий ей рисунок. Нажмите на изображение для выбора рисунка.	стр. 140
	Кнопки выбора рисунка		
④		При нажатии на эту кнопку происходит отмена выбранной в текущий момент категории рисунка, после чего можно выбрать другую категорию. Возврат к экрану выбора типа рисунка.	стр. 140
	Кнопка возврата		

No.	Отображение		Страница
	Название кнопки	Функция	
⑤		Позволяет отобразить на дисплее рисунок, который предполагается вышить, для предварительного просмотра.	стр. 46
	Кнопка предварительного просмотра		
⑥		Отображение количества цветов нитей для выбранного в текущий момент рисунка вышивки.	
	Количество цветов нитей		
⑦		Номер отображаемой в текущий момент страницы и общее количество страниц.	
	Страница		
⑧		Нажмите эту кнопку для перехода на предыдущую страницу.	стр. 140
	Кнопка перехода на предыдущую страницу		
⑨		Нажмите эту кнопку для перехода на следующую страницу.	стр. 140
	Кнопка перехода на следующую страницу		
⑩		Позволяет изменять размер выбранного в текущий момент рисунка вышивки.	стр. 146
	Кнопка изменения размера		
⑪		Служит для изменения конфигурации рисунка буквы/ символа.	стр. 148
	Кнопка расположения		
⑫		Служит для проверки рисунка букв/ символов для введенного текста.	стр. 147
	Кнопка проверки		
⑬		Нажмите эту кнопку после выбора рисунка. Выбор рисунка подтверждается, и появляется экран редактирования рисунков.	стр. 140
	Кнопка установки		

* Некоторые рисунки нельзя редактировать с помощью кнопок ⑩ или ⑪.

Пояснения к изображениям на экране редактирования рисунков

На этом экране можно редактировать рисунок.

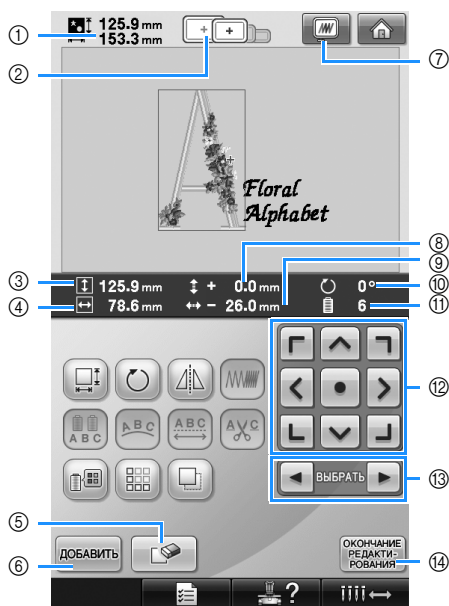

No.	Отображение		Функция	Страница
	Название кнопки			
①		Размер рисунка	Показывает размер рисунка вышивки, в текущий момент представленного в области отображения рисунков. Верхнее значение указывает высоту, а нижнее – ширину. Если рисунок вышивки состоит из нескольких скомбинированных рисунков, указывается размер всего рисунка в целом, включающего в себя все составляющие его рисунки.	
②		Обозначения палец	Показывает размеры палец, которые могут использоваться для вышивания рисунка, в текущий момент представленного в области отображения рисунков.	стр. 47
③		Размер (по вертикали)	Показывает размер по вертикали редактируемого рисунка.	
④		Размер (по горизонтали)	Показывает размер по горизонтали редактируемого рисунка.	

No.	Отображение		Функция	Страница
	Название кнопки			
⑤		Кнопка удаления	Служит для удаления рисунка. При нажатии этой кнопки редактируемый рисунок удаляется.	стр. 180
⑥		Кнопка добавления	Служит для добавления рисунков. При нажатии этой кнопки появляется экран выбора группы рисунков.	стр. 162
⑦		Кнопка предварительного просмотра	Позволяет отобразить на дисплее изображение рисунка для предварительного просмотра.	стр. 46
⑧		Расстояние от центра (по вертикали)	Показывает расстояние по вертикали, на которое перемещается редактируемый рисунок.	стр. 163
⑨		Расстояние от центра (по горизонтали)	Показывает расстояние по горизонтали, на которое перемещается редактируемый рисунок.	стр. 163
⑩		Угол поворота	Показывает угол, на который поворачивается редактируемый рисунок.	стр. 166
⑪		Количество цветов нитей	Отображение общего количества цветов нитей для редактируемого рисунка.	
⑫		Кнопки позиционирования	Перемещение позиции вышивки редактируемого рисунка в направлении соответствующей стрелки. (При нажатии кнопки позиция вышивки перемещается в центр области вышивания.)	стр. 163
⑬		Кнопки выбора рисунка	Служат для выбора редактируемого рисунка, когда рисунок вышивки состоит из нескольких скомбинированных рисунков.	стр. 163
⑭		Кнопка завершения редактирования	Служит для завершения редактирования и возврата к экрану настроек процедуры вышивания.	стр. 44

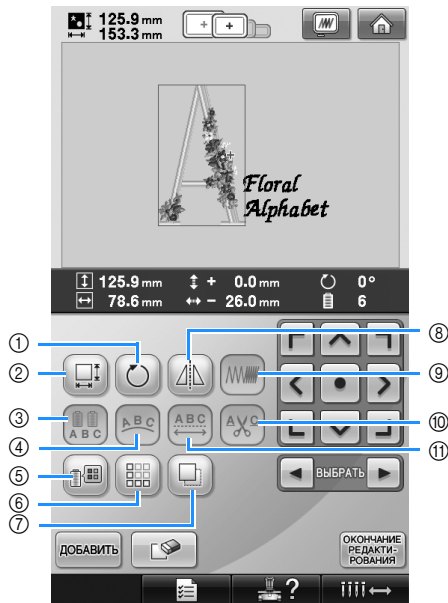

No.	Отображение	Функция	Страница
	Название кнопки		
①		Служит для поворота редактируемого рисунка.	стр. 166
	Кнопка поворота		
②		Служит для изменения размера редактируемого рисунка.	стр. 164
	Кнопка изменения размера		
③		Позволяет менять цвет нити каждого символа в алфавите; может использоваться только в том случае, если выбран алфавит.	стр. 170
	Кнопка многоцветного алфавита		
④		Служит для изменения ориентации символов в редактируемом рисунке, состоящем из букв алфавита.	стр. 167
	Кнопка расположения		
⑤		Служит для изменения цвета рисунка.	стр. 171
	Кнопка смены цвета нити		
⑥		Создание и редактирование повторяющегося рисунка.	стр. 172
	Кнопка окаймления		

No.	Отображение	Функция	Страница
	Название кнопки		
⑦		Дублирование рисунка.	стр. 180
	Кнопка дублирования		
⑧		Служит для горизонтального (относительно вертикальной оси) зеркального отображения редактируемого рисунка.	стр. 164
	Кнопка горизонтального зеркального отображения		
⑨		Служит для изменения плотности редактируемого рисунка; может использоваться только в том случае, если выбран алфавит или рисунок оформления.	стр. 170
	Кнопка изменения плотности		
⑩		Автоматическая обрезка излишков нитей при переходах между буквами текстового рисунка.	стр. 169
	Кнопка настройки обрезки нитей		
⑪		Служит для изменения интервала между символами в редактируемом рисунке, состоящем из букв алфавита.	стр. 167
	Кнопка изменения интервала		

Пояснения к изображениям на экране настроек процедуры вышивания

На этом экране можно редактировать весь рисунок в целом и задавать настройки процедуры вышивания.

Кроме того, можно проверить позицию вышивания и сохранить рисунок для последующего использования.

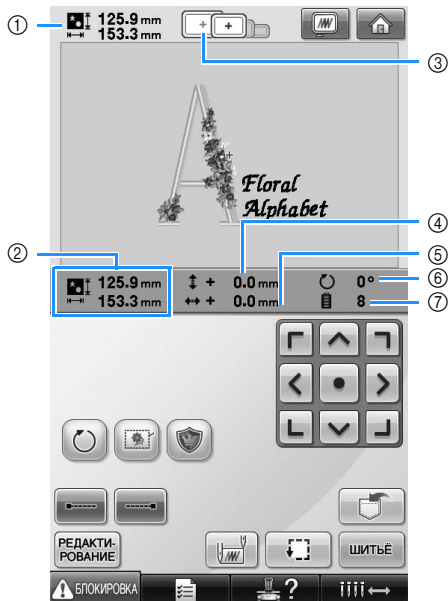

№.	Отображение Название кнопки	Функция	Страница
①	 Размер рисунка	Показывает размер рисунка вышивки, в текущий момент представленного в области отображения рисунков. Верхнее значение указывает высоту, а нижнее – ширину. Если рисунок вышивки состоит из нескольких скомбинированных рисунков, указывается размер всего рисунка в целом, включающего в себя все составляющие его рисунки.	
②	 Размер комбиниро ванного/ редактиро ванного рисунка	Отображение общего размера (по вертикали и по горизонтали) всего комбинированного рисунка.	стр. 163

№.	Отображение Название кнопки	Функция	Страница
③	 Обозначен ия пялец	Показывает размеры пялец, которые могут использоваться для вышивания рисунка, в текущий момент представленного в области отображения рисунков.	стр. 47
④	 Расстояние от центра (по вертикали)	Отображение расстояния по вертикали, на которое перемещается комбинируемый/редактируемый рисунок.	стр. 96
⑤	 Расстояние от центра (по горизонтالي)	Отображение расстояния по горизонтали, на которое перемещается комбинируемый/редактируемый рисунок.	стр. 96
⑥	 Угол поворота	Показывает угол, на который поворачивается редактируемый рисунок.	стр. 97, стр. 181
⑦	 Количество смен цветов нитей	Отображение общего количества цветов нитей для редактируемого рисунка.	

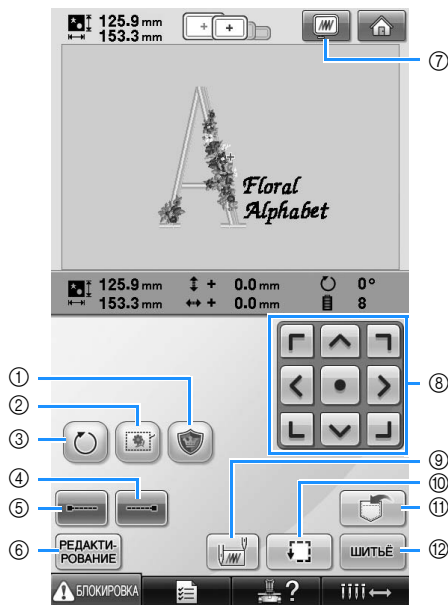

No.	Отображение		Функция	Страница
	Название кнопки			
①			Создание рисунка аппликации из выбранного рисунка. Вокруг рисунка вышивается контур для аппликации.	стр. 117
	Кнопка вышивания аппликации			
②			Когда стабилизирующий материал не прикреплен к рабочему материалу, вдоль контура рисунка вышивается прошиваемая наметочная строчка, чтобы свести к минимуму сморщивание или перекос рисунков.	стр. 116
	Кнопка наметывания			
③			Служит для поворота всего рисунка вышивки в целом, когда он состоит из нескольких скомбинированных рисунков.	стр. 97, стр. 181
	Кнопка поворота			
④			С помощью этой кнопки можно установить автоматическое прошивание закрепок перед обрезкой нити.	стр. 122
	Кнопка прошивания закрепок (в конце строчки)			
⑤			С помощью этой кнопки можно установить автоматическое прошивание закрепок в начале рисунка и в начале вышивания после обрезки нити.	стр. 122
	Кнопка прошивания закрепок (в начале строчки)			



No.	Отображение		Функция	Страница
	Название кнопки			
⑥			Служит для возврата к экрану редактирования рисунков.	
	Кнопка редактирования			
⑦			Позволяет отобразить на дисплее рисунок, который предполагается вышить, для предварительного просмотра.	стр. 46
	Кнопка предварительного просмотра			
⑧			Перемещение позиции вышивки всего рисунка в направлении соответствующей стрелки. (При нажатии кнопки позиция вышивки перемещается в центр области вышивания.)	стр. 96
	Кнопки позиционирования			
⑨			Этой кнопкой можно задать положение иглы в начале и в конце выполняемой строчки.	стр. 123
	Кнопка задания положения иглы в начале и в конце шитья			
⑩			Позволяет перемещать пальцы для проверки позиции вышивания.	стр. 51
	Кнопка пробного шитья			
⑪			Сохранение рисунка в памяти машины, на USB-носителе или в памяти компьютера.	стр. 187
	Кнопка обращения к памяти			
⑫			Служит для завершения всех операций на экране настроек процедуры вышивания и перехода к экрану вышивки.	стр. 52
	Кнопка шитья			

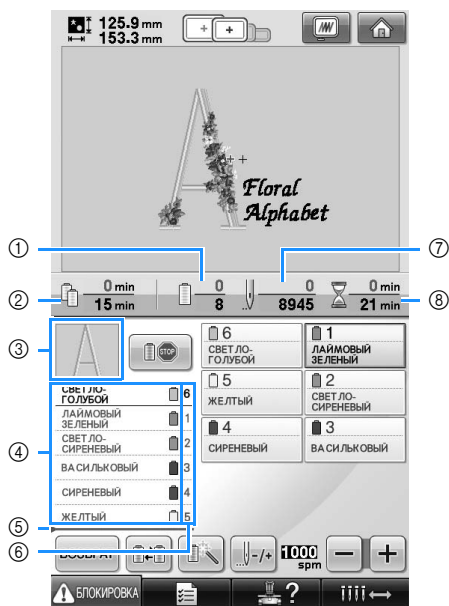

- Функции и операции, выполняемые с помощью кнопки предварительного просмотра ⑦ одинаковы на экране редактирования рисунков и на экране настроек процедуры вышивания.

Пояснения к изображениям на экране вышивки

На этом экране можно проверять общее количество цветов нитей и время вышивания, задавать настройки игловодителей и перемещать иглу в прямом и обратном направлениях.

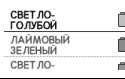
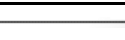

№.	Отображение Название кнопки	Функция	Страница
①		Нижнее значение указывает общее количество цветов нитей в рисунке, а верхнее значение соответствует цвету нити, который в данный момент вышивается.	стр. 101
	Порядок вышивания		
②		Если для вышивания рисунка требуется 7 или более цветов, в этом поле отображается время, по истечении которого потребуются замена катушек.	стр. 101
	Время, через которое потребуются замена катушек		
③		Показывает часть рисунка, которая будет вышиваться нитью того цвета, который отображается первым в последовательности цветов нитей.	
	Отображение области вышивки		

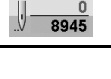
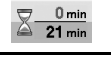
№.	Отображение Название кнопки	Функция	Страница
④		Показывает порядок смены цветов нитей. Во время вышивания этот список прокручивается таким образом, что цвет нити, которой в текущий момент выполняется вышивание, отображается на самой верхней позиции.	
	Отображение последовательности цветов нитей		
⑤		Этот индикатор в виде красной линии показывает, когда потребуются замена катушек с нитью. Катушки с нитью нужно заменять в момент смены цветов нитей, между которыми отображается этот индикатор.	стр. 102
	Индикатор замены катушки		
⑥		Указывает номер игловодителя, которому назначен отображаемый слева от него цвет нити.	
	Номер игловодителя		
⑦		Нижнее значение указывает общее количество стежков в рисунке, а верхнее – количество стежков, прошитых на текущий момент.	
	Счетчик стежков		
⑧		Нижнее значение указывает общее количество времени, требующееся для вышивания рисунка, а верхнее – время, которое прошло с начала вышивания.	
	Время вышивания		

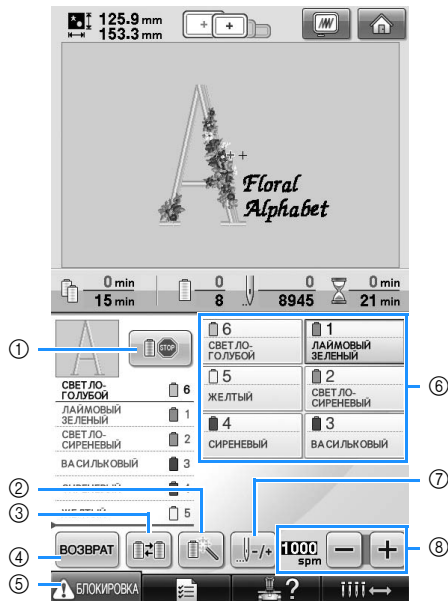

No.	Отображение		Функция	Страница
	Название кнопки			
①			Если во время вышивания нажать эту кнопку, машина остановится перед началом вышивания следующего цвета.	стр. 128
	Кнопка резервной остановки			
②			Настройка иглопроводителей вручную.	стр. 130
	Кнопка временных настроек иглопроводителей			
③			Изменение настроек иглопроводителей на экране без замены катушек с нитью на машине. Нажимайте эту кнопку только перед началом вышивания.	стр. 100
	Кнопка переключения катушек			
④			При нажатии этой кнопки происходит прекращение вышивания и возврат к экрану настроек процедуры вышивания.	
	Кнопка возврата			
⑤			Этой кнопкой выполняется разблокирование машины, что позволяет в течение 10 секунд после разблокирования начать вышивание. После нажатия этой кнопки кнопка Пуск/Стоп мигает зеленым цветом.	стр. 63
	Кнопка разблокирования			

No.	Отображение Название кнопки	Функция	Страница
⑥		При нажатии на одну из этих кнопок происходит перемещение позиции игловодителя к номеру выбранного цвета. Эти кнопки используются при заправке нити с помощью устройства автоматической заправки нити в иглу.	стр. 53
	Кнопка установки игловодителей		
⑦		Показывает цвет и название (номер) цвета нити в игловодителе, указанном рядом с этой кнопкой. В соответствии с этой информацией необходимо направлять нить в машину.	стр. 105
	Отображение установки цвета нити		
⑧		Позволяет перемещать иглу по стежкам в прямом и обратном направлениях. Эта кнопка используется в следующих ситуациях: ● Если во время вышивания оборвалась или закончилась нить ● Для повторного запуска вышивания с начала ● Для возобновления вышивания после выключения машины	стр. 127
	Кнопка перемещения по стежкам в прямом/обратном направлении		
⑧		Этими кнопками можно задать максимальную скорость шитья.	стр. 127
	Кнопка максимальной скорости шитья		



Напоминание

- Номера цветов нитей на экране последовательности цветов нитей и на экране установки цвета нити можно заменять, например, на названия цветов или номера цветов нитей других марок. (См. "Изменение информации о цветах нитей" на стр. 197.)

Если у вас возникли вопросы, здесь вы можете найти ответы на них

ТЕХНИЧЕСКИЕ ТЕРМИНЫ

■ DST

Это расширение файла данных Tajima (*.dst), представляющего один из форматов данных для рисунков вышивки. Данные Tajima не содержат информации о цвете, поэтому при загрузке файла Tajima (.dst) вышивальная машина автоматически назначает цвета. (См. стр. 220.)

■ Номер иглы

Иглы нумеруются справа налево. Крайняя справа игла имеет номер 1. (См. стр. 8.)

■ Игла в “позиции вышивания”

Так называется положение, при котором игла располагается непосредственно над предназначенным для нее отверстием в игольной пластине. Корпус иглопроводителей перемещается для установки этой конкретной иглы с нитью следующего цвета в “позицию вышивания”.

При использовании устройства заправки нити в иглу игла, в которую будет заправляться нить, тоже должна быть перемещена в “позицию вышивания”. (См. стр. 61 и стр. 62.)

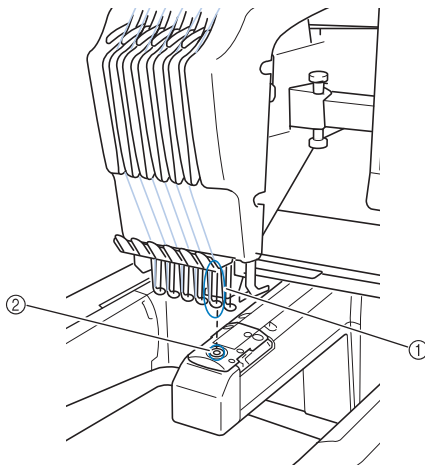

- ① Игла
② Отверстие для иглы в игольной пластине

■ Приспособление для захвата нити

Это – механизм для вытягивания нити. При использовании устройства заправки нити приспособление для захвата нити вытягивает нить. Кроме того, это приспособление вытягивает нить из материала, когда машина обрезает ее. Благодаря этому отпадает необходимость обрезки нитей после вышивания. (См. стр. 60.)

РИСУНКИ

При вышивании на данной машине могут использоваться следующие рисунки.

- Данные вышивания в формате *.pes, *.phc или *.dst.
- Для передачи этих данных на машину используются USB-носители.
- При помощи кабеля USB эти данные можно перенести с компьютера на машину.
- Дополнительные вышивальные карты
- Рисунки вышивания, создаваемые с помощью программы оцифровки
- Рисунки, сохраняемые машиной на USB-носителях

ВЫШИВАНИЕ

■ Настройка цветов вышивки

- Функцию настройки цветов вышивания можно использовать, выбрав 64 цвета или 300 цветов или настроив таблицу собственных цветов нитей на экране редактирования рисунков. Подробнее см. стр. 176 и стр. 179.
- Функцию “Временные настройки иглопроводителей” можно использовать путем выбора соответствующей кнопки на экране вышивания. Более подробную информацию см. на стр. 130.

■ Возобновление вышивания незаконченного рисунка с того момента, когда было выключено электропитание машины.

- Информация о рисунке и позиции вышивания остаются в памяти машины даже после выключения электропитания машины. При последующем включении машины вышивание можно возобновить. (См. “Возобновление вышивания после выключения машины” на стр. 110.)

■ Поступают ошибочные сообщения об обрыве нити

- Проверьте, что верхняя нить проходит под направляющими пластинами верхних нитенаправителей. (См. стр. 56.)
- Проверьте, что верхняя нить проходит вокруг регулятора натяжения нити. (См. стр. 57.)

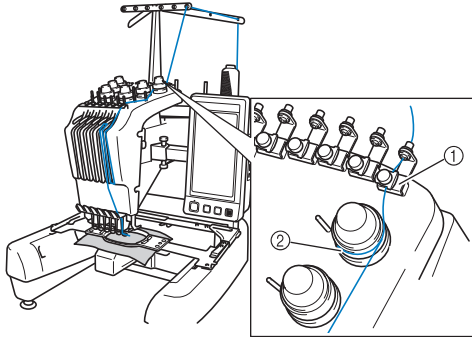

- ① Пластины верхних нитенаправителей
② Регулятор натяжения нити

■ Внезапно изменилось натяжение нити

- Нить зацепилась за шероховатый край катушки с верхней нитью.
- Верхняя нить застряла под катушкой с нитью.
- Пыль и ворсинки с нити собираются под пружиной регулировки натяжения в шпульке.

■ Пяльцы выпадают из рамки

Убедитесь, что установочные штифты вставлены в установочные пазы и отверстия пялец. (См. стр. 49.)
Чтобы обеспечить правильную регистрацию рисунка для вышивания, можно выключить и затем снова включить машину, что обеспечит сброс точек регистрации на вышивальном модуле.

■ Отмена вышивания текущего изделия и начало новой вышивки

Нажмите кнопку главного экрана в правом верхнем углу экрана. Рисунок и вся информация о нем будут удалены. (См. стр. 70.)

USB-подключение

Используя USB-порты на машине, можно выполнять множество функций. Подключите подходящие устройства в соответствии с функцией каждого USB-порта.

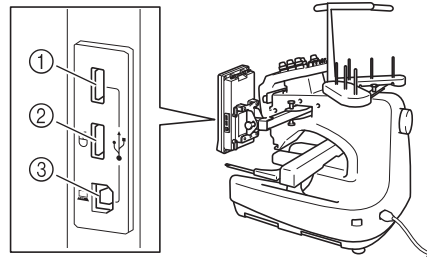

- ① Основной (верхний) USB-порт предназначен для носителей или устройств чтения карт/USB-модуля записи на карту* (USB2.0)

* Если вы приобрели программу PE-DESIGN версии 5 или более поздней версии, PE-DESIGN Lite или PED-BASIC, можно подключить в качестве устройства чтения вышивальных карт USB-модуль записи на карту из комплекта поставки и извлечь рисунки.

- ② USB-порт для мыши (USB 1.1)
③ USB-порт для компьютера



Примечание

- Скорость обработки может отличаться в зависимости от выбора порта и количества данных.
- Не подключайте к USB-порту ничего, кроме USB-носителей. В противном случае USB-порт может быть поврежден.

■ Использование USB-носителя или устройства чтения вышивальных карт/USB-модуля записи на карту*

При отправке или считывании рисунков при помощи USB-носителя или устройства чтения вышивальных карт/USB-модуля записи на карту* подключайте устройство к основному (верхнему) USB-порту. Основной (верхний) USB-порт обрабатывает данные быстрее, чем другие порты.

* Если вы приобрели программу PE-DESIGN версии 5 или более поздней версии, PE-DESIGN Lite или PED-BASIC, можно подключить в качестве устройства чтения вышивальных карт USB-модуль записи на карту из комплекта поставки и извлечь рисунки.

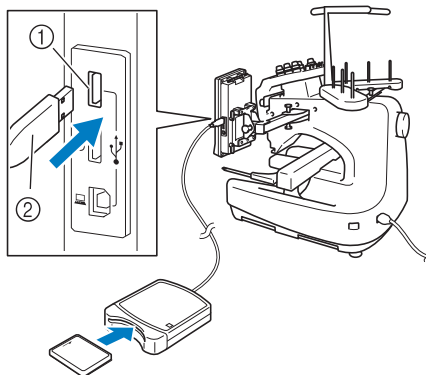

- ① Основной (верхний) USB-порт
- ② Устройство чтения вышивальных карт/USB-модуль записи на карту* или USB-носитель



Примечание

- С данной машиной нельзя использовать два USB-носителя одновременно. Если подключено два USB-носителя, определяется только USB-носитель, установленный первым.
- Используйте только устройство чтения вышивальных карт, предназначенное для данной машины. Использование неразрешенного устройства чтения вышивальных карт может привести к нарушению нормальной работы машины.
- Рисунки вышивания невозможно сохранить с машины на вышивальную карту, вставленную в подключенный USB-модуль записи на карту.



Напоминание

- USB-носители широко распространены, однако некоторые USB-носители могут быть несовместимы с данной машиной. Для получения более подробной информации посетите наш веб-сайт.
- В зависимости от типа используемого USB-носителя подключите USB-устройство напрямую к USB-порту машины или вставьте в USB-порт машины устройство чтения/записи USB-носителей.
- Дополнительное устройство чтения вышивальных карт/USB-модуль записи на карту* можно вставлять в основной (верхний) или центральный порт, если не подключена мышь.
- USB-носитель можно подключить к центральному порту, но основной (верхний) USB-порт обрабатывает данные быстрее. Рекомендуется использовать основной (верхний) USB-порт.

■ Подключение машины к компьютеру

С помощью прилагаемого кабеля USB швейную машину можно подключить к компьютеру.

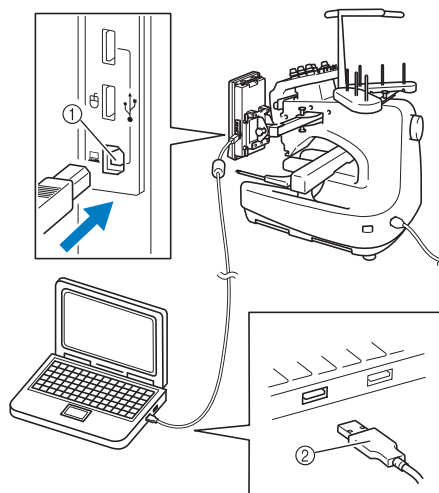

- ① USB-порт для компьютера
- ② Соединитель USB-кабеля



Примечание

- Разъемы USB-кабеля можно вставлять в порт в строго определенном положении. Если соединитель не вставляется в разъем, не прилагайте чрезмерных усилий, чтобы вставить его. Проверьте ориентацию соединителя.
- Подробную информацию о расположении USB-порта на компьютере (или на USB-концентраторе) см. в руководстве по эксплуатации соответствующего оборудования.

■ Использование USB-мыши

USB-мышь, подключенную к швейной машине, можно использовать для выполнения множества действий на экранах.

Подключите USB-мышь к порту USB 1.1 с маркировкой . Также можно подключить USB-мышь к любому другому USB-порту (USB 2.0).

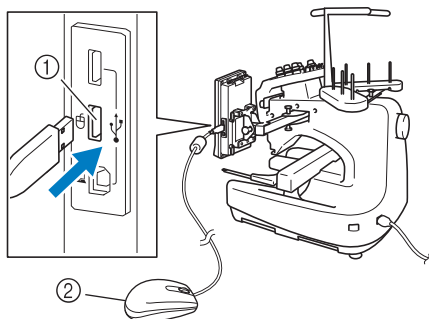

- ① USB-порт для мыши
- ② USB-мышь



Примечание

- Не выполняйте действия с помощью мыши одновременно с касанием экрана пальцем или прилагаемым пером для сенсорного экрана.
- USB-мышь можно подключать и отключать в любое время.
- Для выполнения действий можно использовать только левую кнопку мыши и ее колесико. Другие кнопки использовать нельзя.
- Указатель мыши не отображается в экранной заставке.

■ Нажатие кнопки

Когда мышь подключена, на экране появляется указатель. Переместите указатель мыши на требуемую кнопку и нажмите левую кнопку мыши.



Напоминание

- Двойной щелчок не приведет к требуемому результату.

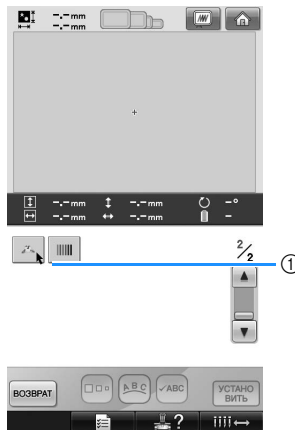

- ① Указатель

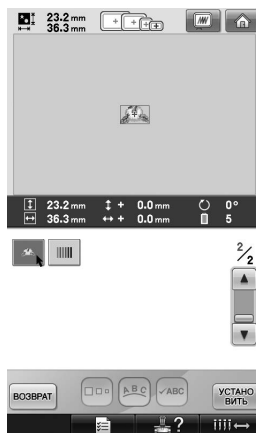
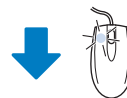

■ Переключение страниц

Поверните колесико мыши для переключения между вкладками экранов выбора рисунка.



Напоминание

- Если для дополнительных страниц отображаются номера страниц и вертикальная полоса прокрутки, поверните колесико мыши или щелкните левой кнопкой мыши, когда указатель находится над ◀ / ▶, для отображения предыдущей или следующей страницы.

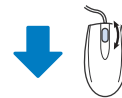
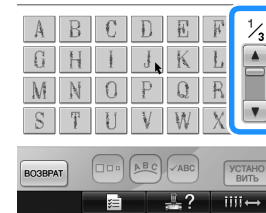
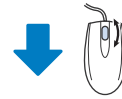
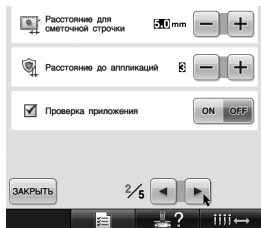
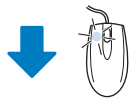



■ Изменение размера

См. раздел “Изменение размеров рисунка” на стр. 164.

1 Нажмите кнопку .

2 Служит для изменения размера рисунка.

- Для уменьшения рисунка вращайте колесико мыши по направлению от себя (это действие аналогично нажатию кнопки .
- Для увеличения рисунка вращайте колесико мыши по направлению к себе (это действие аналогично нажатию кнопки .

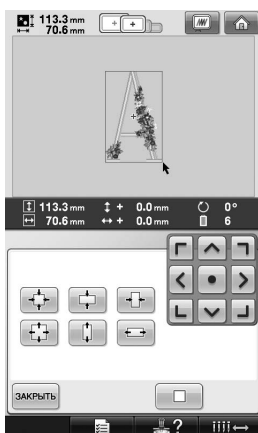
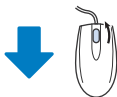
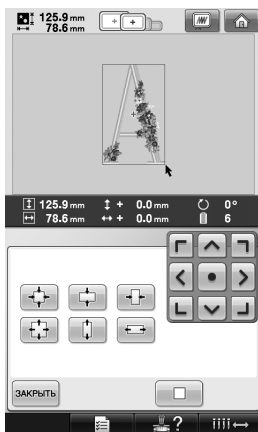



■ Поворот рисунка

См. разделы “Установка угла поворота” на стр. 97 и “Поворот рисунка” на стр. 166.

1 Нажмите кнопку .

2 Поверните рисунок.

- Для поворота рисунка на 10° влево вращайте колесико мыши по направлению от себя (это действие аналогично нажатию кнопки .
- Для поворота рисунка на 10° вправо вращайте колесико мыши по направлению к себе (это действие аналогично нажатию кнопки .

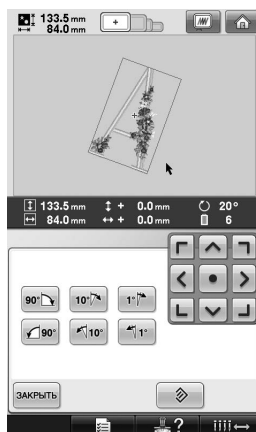
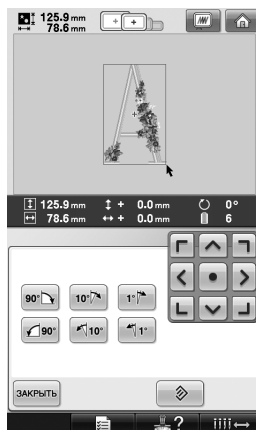

3

ДРУГИЕ БАЗОВЫЕ ПРОЦЕДУРЫ

В этой главе описывается порядок выполнения дополнительных операций, не описанных в главе 2, в частности, вышивание рисунка с использованием семи и более цветов, замена игл и замена катушек с нитями.

Замена иглы.....	86
Замена иглы	86
Правильное использование пялец	88
Типы и применения пялец.....	88
Прикрепление стабилизирующего материала (подложки) с помощью утюга к ткани (с изнаночной стороны)	90
Закрепление ткани в пальцах.....	91
Закрепление ткани в сверхбольших и больших пальцах	91
Использование листов с сеткой для вышивания	92
Большие/маленькие куски ткани	93
Установка и перемещение пялец	94
Изменение позиции вышивания	96
Установка угла поворота	97
Переключение цветов нитей на экране	100
Вышивание рисунков, на которых используется семь или более цветов.....	101
Проверка необходимости замены катушки с нитью.....	101
Замена катушек с нитью в случае узоров, в которых используется семь или более цветов	103
Сообщение с указанием заменить катушки с нитью.....	103
Простая процедура замены катушек с нитями.....	104
Если во время вышивания оборвалась какая-либо из нитей или закончилась нижняя нить (нить шпульки)	105
Если произошел обрыв верхней нити	105
Если оборвалась или закончилась нижняя нить (нить шпульки).....	106
Вышивание с начала или с середины рисунка.....	108
Возобновление вышивания после выключения машины.....	110
Регулировка натяжения нити.....	112
Регулировка натяжения нижней нити (нити шпульки)	112
Регулировка натяжения верхней нити	113

Замена иглы

Если игла погнута или ее кончик обломан, замените ее новой иглой. При помощи прилагаемой шестигранной отвертки замените иглу новой иглой, предназначенной специально для данной машины и прошедшей проверку, описанную в разделе “Проверка иглы” на стр. 33.

Замена иглы

1 Выключите вышивальную машину.

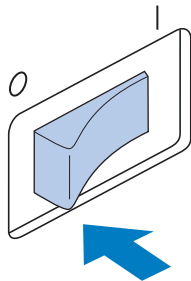

! ОСТОРОЖНО!

- Перед заменой иглы убедитесь, что вышивальная машина выключена, в противном случае машина может прийти в движение, что может привести к травме.

2 Ослабьте затяжку установочного винта иглы и извлеките иглу.

Держа иглу левой рукой, возьмите в правую руку шестигранную отвертку и поверните ею установочный винт иглы против часовой стрелки.

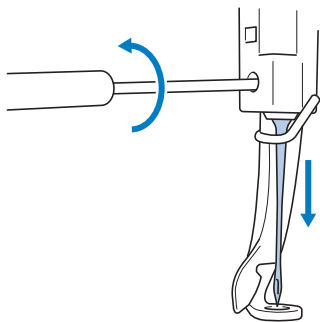

Примечание

- Для замены иглы обязательно используйте прилагаемую шестигранную отвертку; в противном случае слишком большое усилие, приложенное к игле во время ее извлечения, может вызвать ее поломку.

- При ослаблении или затяжке установочного винта иглы не прикладывайте чрезмерных усилий – это может привести к повреждению машины.

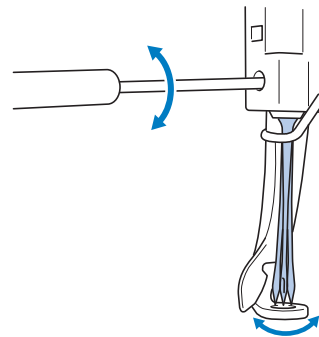

- #### 3 Вставьте иглу плоской стороной, обращенной к задней части машины, и до упора (до тех пор, пока она не коснется ограничителя в игловодителе) задвиньте ее вверх. Опустите иглу в отверстие в прижимной лапке, а затем с помощью приспособления для замены иглы поднимите иглу.

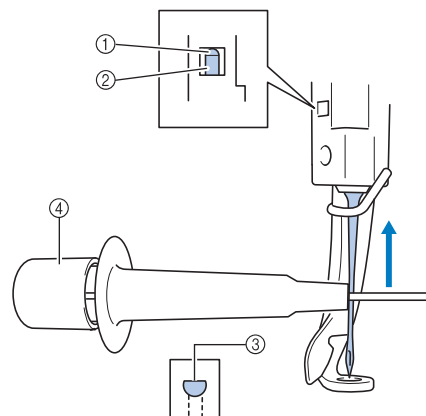

- ① Ограничитель в игловодителе
- ② Игла
- ③ Плоская сторона иглы
- ④ Приспособление для замены иглы

Возьмите приспособление для замены иглы и нажмите на конец приспособления ①, чтобы выдвинуть зажим для установки иглы ②. Захватите иглу этим зажимом и отпустите нажатую часть приспособления, чтобы зажать иглу. Чтобы освободить иглу, снова нажмите на ①.

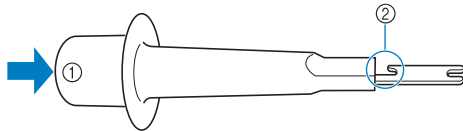

- ① Конец приспособления для замены иглы
- ② Зажим для установки иглы

- 4** Удерживая иглу на месте левой рукой, затяните установочный винт иглы. Шестигранной отверткой поверните установочный винт иглы по часовой стрелке.

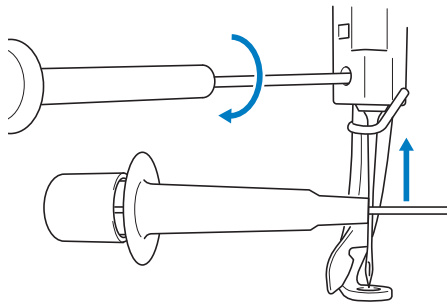

! ОСТОРОЖНО!

- Вставьте иглу до упора вверх (пока она не коснется ограничителя в игловодителе) и надежно затяните установочный винт иглы шестигранной отверткой. В противном случае возможна поломка иглы или повреждение машины.
- Если игла вставлена не полностью, крючок устройства автоматической заправки нити в иглу не будет проходить через игольное ушко во время автоматической заправки и может погнуться, либо заправить нить в иглу будет невозможно.
- Если крючок устройства автоматической заправки нити в иглу погнут или поврежден, обратитесь к ближайшему официальному дилеру.





Правильное использование пялец



Ниже описаны различные типы пялец и их использование. В дополнение к входящим в комплект поставки пяльцам данная вышивальная машина может также использоваться с применением дополнительных (приобретаемых отдельно) устройств для вышивания бейсболок.

! ОСТОРОЖНО!

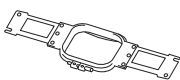
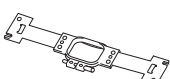
- Пользуйтесь только пяльцами, имеющими размеры, указанные на экране, в противном случае пяльцы могут ударить по прижимной лапке и привести к травме.

Типы и применения пялец

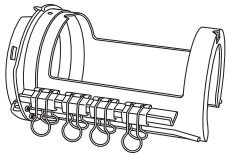
Тип вышивания	Площадь вышивания :	Назначение	Справка	
Сверхбольшие пяльцы	200 мм (В) × 300 мм (Ш)	Используются для вышивания соединенных символов или рисунков, комбинированных рисунков или рисунков большого размера.	(См. “Закрепление ткани в пяльцах” на стр. 91.)	
				
Большие пяльцы	130 мм (В) × 180 мм (Ш)	Используются для вышивания рисунков размером менее 130 мм (В) × 180 мм (Ш)		
				
Средние пяльцы	100 мм (В) × 100 мм (Ш)	Используются для вышивания рисунков стандартного размера.	(См. “Закрепление ткани в пяльцах” на стр. 47.)	
				
Малые пяльцы	40 мм (В) × 60 мм (Ш)	Используются для вышивания рисунков небольшого размера, например бирок с названиями.		
				
Устройство для вышивания бейсболок (опция)	<Усовершенствованное тип 2>	60 мм (В) × 130 мм (Ш)	Используется для вышивания бейсболок. С помощью этого устройства можно выполнять вышивку на бейсболках, спортивных шапочках и панاماх. Это устройство нельзя использовать для вышивания головных уборов, передняя часть которых имеет размер 50 мм и менее (например, для козырьков от солнца и детских головных уборов). Кроме того, это устройство нельзя использовать для шляп с полями, имеющими размер более 80 мм.	(Подробную информацию об установке этого устройства на машину см. в разделе “Использование дополнительного устройства для вышивания бейсболок” на стр. 225.)
	<Усовершенствованный тип>	50 мм (В) × 130 мм (Ш)		Обратитесь к ближайшему официальному дилеру.
				

Тип вышивания	Площадь вышивания :	Назначение	Справка
Рама цилиндра (опция)	80 мм (В) × 90 мм (Ш)	Используется для вышивания на цилиндрических и изогнутых деталях (например, на рукавах и брюках).	Обратитесь к ближайшему официальному дилеру.
			
Плоские пяльцы (опция)	200 мм (В) × 300 мм (Ш)	Используется для вышивания на куртках и других изделиях из плотной ткани.	Обратитесь к ближайшему официальному дилеру.
			



Примечание

- Обозначения пялец указывают пяльцы всех размеров, в которых может вышиваться рисунок. Используйте пяльцы наиболее подходящего размера. Если использовать пяльцы слишком большого размера, рисунок может получиться искаженным или на ткани могут образоваться сборки.

Прикрепление стабилизирующего материала (подложки) с помощью утюга к ткани (с изнаночной стороны)

Для предотвращения усадки материала при вышивании или искажения рисунков рекомендуется применять прикрепляемый с помощью утюга стабилизирующий материал (подложку).

! ОСТОРОЖНО!

- При вышивании тонких или эластичных тканей, тканей с грубым переплетением или тканей, которые могут легко растягиваться и сжиматься, используйте прикрепляемый с помощью утюга стабилизирующий материал (подложку). Если в этих случаях не использовать такой стабилизирующий материал, игла может погнуться или сломаться, либо рисунок может получиться искаженным.

- 1 С помощью парового утюга прикрепите стабилизирующий материал (подложку) к изнаночной стороне ткани.

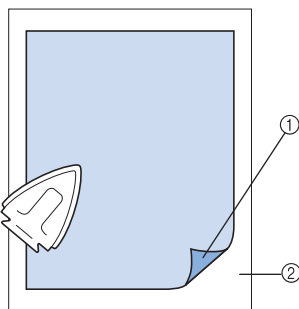

- 1 Клейкая сторона стабилизирующего материала (подложки)
 - 2 Ткань (изнаночная сторона)
- При вышивании на ткани, которую нельзя гладить утюгом, или при вышивании в области, труднодоступной для утюга, подложите слой стабилизирующего материала (подложку) под ткань и закрепите их вместе в пальцах (без проглаживания утюгом).



Примечание

- Кусок стабилизирующего материала (подложки) должен быть несколько больше пялец. При закреплении ткани в пальцах убедитесь, что стабилизирующий материал (подложка) надежно зажат по всему периметру. Это поможет предотвратить сморщивание ткани.

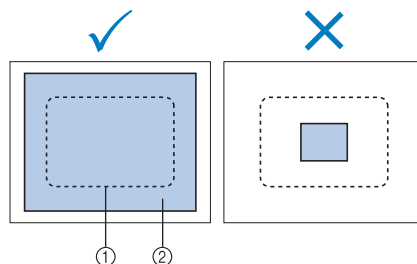

- 1 Площадь пялец
- 2 Прикрепляемый с помощью утюга стабилизирующий материал (подложка)



Напоминание

- При вышивании на тонких тканях, таких как “органза” или батист, используйте растворимый в воде стабилизирующий материал (подложку). Благодаря тому, что такой материал растворяется в воде, можно создать красивую вышивку, которая не будет жесткой.
- При вышивании на махровой ткани или ткани с начесом, например на полотенцах или на вельвете, подложите слой стабилизирующего материала (подложку) под ткань и закрепите их вместе в пальцах (без проглаживания утюгом).
- Информацию о других применениях стабилизирующего материала (подложки) см. в разделе “Стабилизирующий материал (подложка)” на стр. 221.

Закрепление ткани в пальцах

Закрепление ткани в сверхбольших и больших пальцах

1 Ослабьте винт на внешнем ободе.

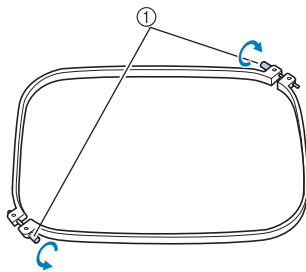

① Винт

2 Положите ткань лицевой стороной вверх на внешний обод пальца.

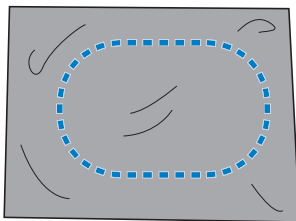

- У внешнего обода палец нет различий между передней и задней сторонами. Любая из сторон может использоваться в качестве передней.

3 Вдавите внутренний обод палец во внешний обод.

Сначала внутренний обод палец вставляется в том углу, где находится винт (угол А), затем – в одном из соседних углов В, а потом – в противоположном углу С. После этого внутренний обод вставляется в противоположном углу, в котором нет винта (угол D).

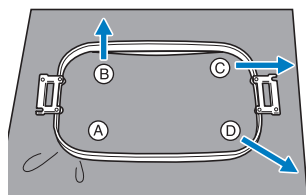

Сначала совместите и выровняйте внутренний и внешний обода палец в углу, в котором находится винт (угол А). Затем, слегка натягивая ткань в направлении, указанном стрелкой В, вставьте внутренний обод палец в углу В. Подобным образом, слегка натяните ткань в направлении,

указанном стрелкой С, и вставьте обод в углу С, а затем слегка натяните ткань в направлении, указанном стрелкой D, и вставьте обод в углу D.

- После растягивания в пальцах на ткани не должно быть никаких складок и морщин.

4 Растягивая ткань еще сильнее, надежно затяните винт; ткань при этом должна оставаться туго натянутой.

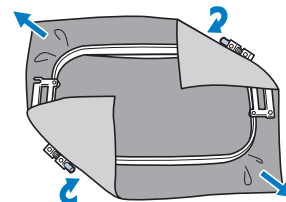

- После натягивания ткани слегка постучите по ней, при этом она должна издавать звук, напоминающий звук ударов по барабану.
- Плотнo сожмите вместе внутренний и наружный обода палец таким образом, чтобы их верхние части были вровень друг с другом.



- ① Внешний обод
- ② Внутренний обод
- ③ Лицевая сторона материала
- ④ Верхняя сторона внутреннего и внешнего обода расположены вровень
- Для того чтобы туго затянуть винт, воспользуйтесь входящей в комплект машины дискообразной отверткой.

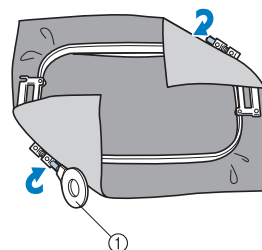

- ① Дискообразная отвертка

Напоминание

- Для правильного закрепления ткани в пальцах рекомендуется выполнять всю процедуру на плоской поверхности.

Использование листов с сеткой для вышивания

Для закрепления ткани в пяльцах таким образом, чтобы рисунок вышивался в правильной позиции, используйте линии на листах с сеткой для точного растягивания ткани в пяльцах.

- 1 Отметьте маркером область ткани, в которой собираетесь выполнять вышивку.

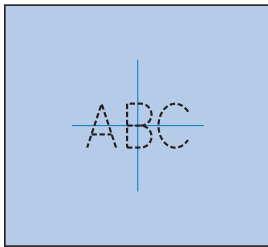

- 2 Положите лист с сеткой для вышивания на внутренний обод пялец. Совместите линии на листе с сеткой с отметками, нарисованными на ткани.

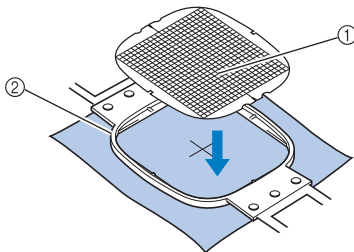

- ① Линии сетки
- ② Внутренний обод

- 3 Осторожно растяните ткань, чтобы на ней не было складок или морщин.

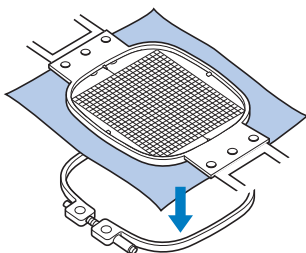

- 4 Вдавите внутренний обод пялец во внешний обод. Уберите лист с сеткой.

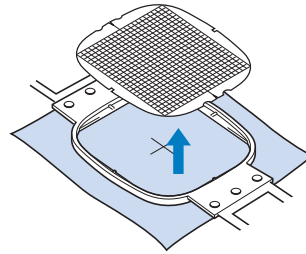

Большие/маленькие куски ткани

В этом разделе представлена информация по вышиванию на кусках ткани, размеры которых намного больше или меньше размеров пялец.

■ Вышивание на больших кусках ткани или на тяжелых элементах одежды

При вышивании на больших кусках ткани или на тяжелых элементах одежды закрепите с помощью прищепки или зажима для бумаги избыточную часть ткани на пяльцах, чтобы она не свисала с пялец. Избыточная часть ткани, свисающая с пялец, может препятствовать свободному перемещению пялец во время вышивания, в результате чего рисунок может получиться искаженным.

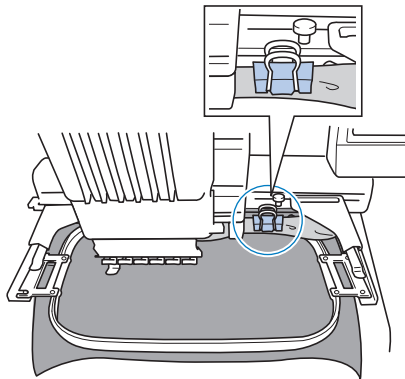

- С помощью прищепки или зажима для бумаги закрепите избыточную часть ткани на пяльцах.

■ Вышивание на маленьких кусках ткани

При вышивании на кусках ткани, размеры которых меньше размеров пялец, с помощью специального клея в аэрозольной упаковке прикрепите этот кусок ткани к стабилизирующему материалу (подложке), закрепленному в пяльцах. Если вы не хотите применять для какой-то ткани специальный клей в аэрозольной упаковке, примечайте эту ткань к стабилизирующему материалу (подложке).

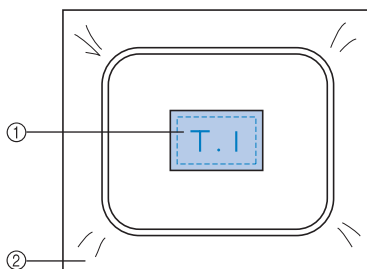

- ① Ткань
- ② Стабилизирующий материал (подложка)

■ Вышивание в углу ткани

Для вышивания в углу куска ткани прикрепите с помощью специального клея в аэрозольной упаковке этот угол ткани к стабилизирующему материалу (подложке), а затем закрепите стабилизирующий материал в пяльцах. Если вы не хотите применять для какой-то ткани специальный клей в аэрозольной упаковке, примечайте эту ткань к стабилизирующему материалу (подложке).

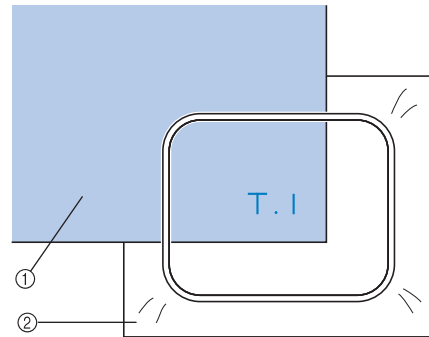

- ① Ткань
- ② Стабилизирующий материал (подложка)

■ Вышивание на узких кусках материала, например на тесьме

Для вышивания на узких кусках ткани прикрепите с помощью специального клея в аэрозольной упаковке эту ткань к стабилизирующему материалу (подложке), а затем закрепите стабилизирующий материал в пяльцах. Если вы не хотите применять для какой-то ткани специальный клей в аэрозольной упаковке, зажмите оба конца этой ткани вместе со стабилизирующим материалом (подложкой) в пяльцах.

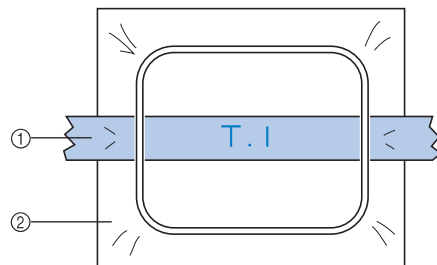

- ① Тесьма
- ② Стабилизирующий материал (подложка)

Установка и перемещение пялец

Ниже приводится информация о работе на вышивальной машине, касающаяся пялец.

■ Пяльцы, которые не могут использоваться для вышивания

Как было сказано на стр. 47, обозначения пялец в верхней части экрана показывают пяльцы, которые могут использоваться для вышивания выбранного в текущий момент рисунка.

Пяльцы, имеющие площадь вышивания меньшую, чем площадь рисунка, использовать нельзя. Кроме того, нельзя использовать пяльцы, если вышивка хотя и меньше площади вышивания, но располагается таким образом, что выходит за пределы площади вышивания пялец.

Пяльцы с площадью вышивания меньшей, чем площадь рисунка

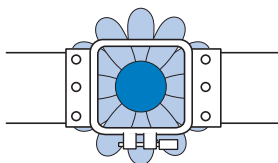

Рисунки, которые выходят за пределы площади вышивания пялец

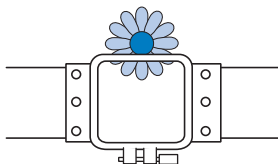

В любом из этих случаев на дисплее вышивальной машины появляется сообщение, предупреждающее о том, что необходимо заменить пяльцы.

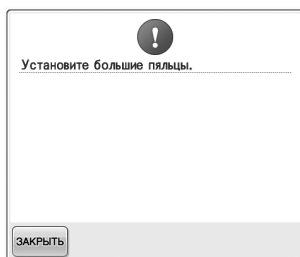

Сообщение о необходимости замены пялец может появиться даже в том случае, если пяльцы не установлены.

Вышивальная машина определяет, какие установлены пяльцы, по положению левого крепления держателя пялец. Поэтому размер пялец определяется по положению левого крепления, даже если пяльцы на самом деле не установлены. Кроме того, если держатель пялец не установлен, вышивальная машина определяет, что установлено устройство для вышивания бейсболок (опция).

■ Перемещение в правильную позицию

Если центр пялец находится в точке опускания иглы в области вышивания, то пяльцы находятся в правильной позиции, другими словами, в начальной позиции перед вышиванием.

Если установленные пяльцы окажутся в неправильной позиции.

Например, если сверхбольшие пяльцы заменяются малыми пяльцами, сложится следующая ситуация:

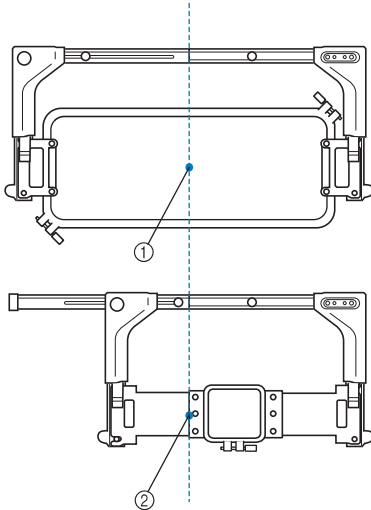

- ① Центр пялец в правильной позиции
② Положение иглы после замены пялец

Для устранения отклонения этих пялец, они автоматически перемещаются в правильную позицию при следующих событиях:

- **Включается электропитание вышивальной машины.**

Пяльцы перемещаются.

- **Отображается экран настроек процедуры вышивания.**

Пяльцы не перемещаются, если они находятся в правильной позиции.

Если рисунок простирается за пределы области вышивания для данных пялец, то появляется сообщение о том, что необходимо заменить пяльцы. В этом случае следует либо заменить пяльцы, либо вернуться к экрану редактирования рисунков и выполнить перемещение в позицию вышивания.

- **Пяльцы заменяются в тот момент, когда отображается экран настроек процедуры вышивания или экран вышивки, после чего следует нажать кнопку проверки области вышивания, перемещения пялец или начала вышивания.**

Пяльцы перемещаются.

После того как пяльцы переместятся в правильную позицию и приостановятся, снова нажмите требуемую экранную кнопку.

Если после перемещения пялец рисунок выходит за пределы области вышивания для данных пялец, то появляется сообщение о том, что необходимо заменить пяльцы. В этом случае следует либо заменить пяльцы, либо вернуться к экрану редактирования рисунков и откорректировать размер рисунка или позицию вышивания.

Изменение позиции вышивания

В момент покупки вышивальная машина настроена таким образом, что вышивание должно начинаться с центра рисунка. Поэтому переместите пальцы и откорректируйте позицию вышивания таким образом, чтобы центр рисунка совпадал с точкой опускания иглы в позиции вышивки. Кроме того, можно настроить угол поворота всего рисунка в целом, если ткань невозможно ровно закрепить в пальцах и рисунок располагается под углом по отношению к ткани.

- 1 Нажмите , , , , , ,  и  на экране настроек вышивания.

Переместите пальцы в такое положение, чтобы точка опускания иглы находилась в центре области, в которой вы собираетесь вышивать.

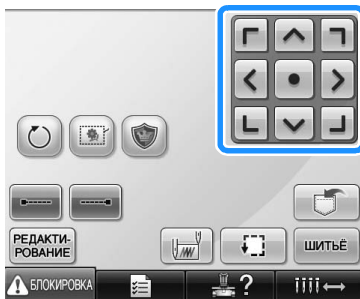

- ▶ Пальцы перемещаются в направлении, противоположном тому, что указывает стрелка.
- ▶ Рисунок в области отображения рисунков перемещается в направлении, совпадающем с тем, что указывает стрелка.

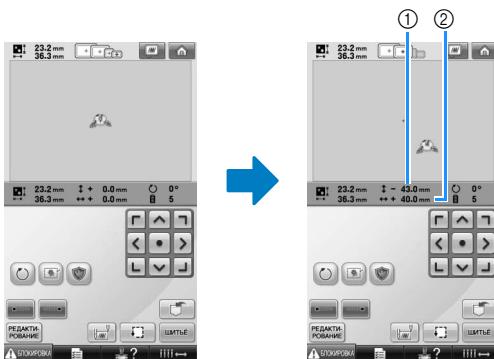

- 1 Указывает расстояние перемещения по вертикали
- 2 Указывает расстояние перемещения по горизонтали

- Нажмите кнопку , чтобы переместить пальцы назад в исходное положение (в которой центр палец совмещен с точкой опускания иглы в позиции шитья).

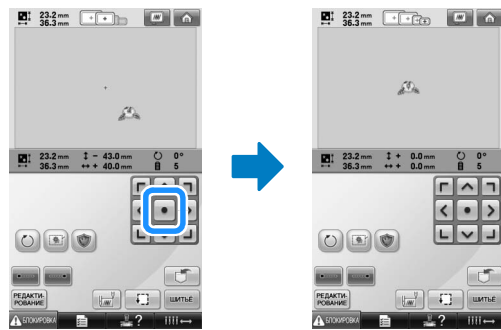

Также можно переместить рисунок с помощью функции перетаскивания. Если подключена USB-мышь, переместите мышь так, чтобы навести курсор на требуемый рисунок, а затем переместите рисунок, удерживая нажатой левую кнопку мыши. Рисунок также можно перетащить, выбрав его непосредственно на экране (прикоснувшись к нему пальцем или пером для сенсорного экрана).

■ Поиск позиции вышивки

Точку опускания иглы можно легко увидеть, заблокировав игловодитель (зафиксировав иглу и прижимную лапку в нижнем положении).

- 1 Как показано на рисунке, вставьте шестигранную отвертку в отверстие в иглодержателе и плавно опустите игловодитель до упора, то есть до положения, когда он зафиксируется со щелчком.



Примечание

- Следите за тем, чтобы игла не опустилась ниже положения входа в ткань.

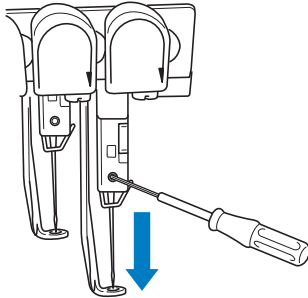

- Игла и прижимная лапка блокируются в нижнем положении.

- 2 Используйте кнопки с изображениями стрелок, отображаемые на экране настроек процедуры вышивания, для перемещения пялец в такое положение, чтобы точка опускания иглы находилась в центре области, в которой вы собираетесь вышивать.

- Чтобы переместить рисунок, перетащите его с помощью указателя USB-мыши или прикосновением к экрану пальцем или пером для сенсорного экрана.

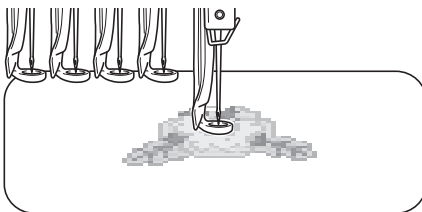

- При указании начала вышивания совместите точку опускания иглы с точкой, указанной как точка начала вышивания. (Подробную информацию об указании начала/конца вышивания см. в разделе стр. 123.)

■ Разблокирование игловодителя

- 1 Откройте на дисплее экран вышивки, а затем нажмите кнопку, соответствующую любому игловодителю, отличному от заблокированного.

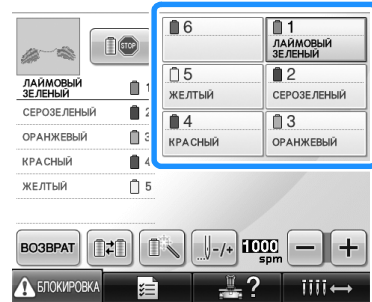

- Игловодитель разблокируется.

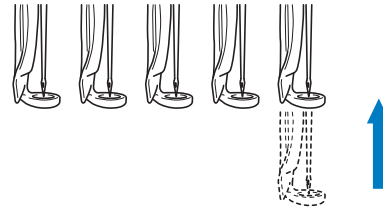

Установка угла поворота

В зависимости от типа ткани, на которой выполняется вышивание, может оказаться невозможным повернуть ткань в пальцах на требуемый угол. В таком случае, установите такой угол поворота рисунка, чтобы рисунок правильно расположился на ткани.

- 1 Нажмите кнопку .

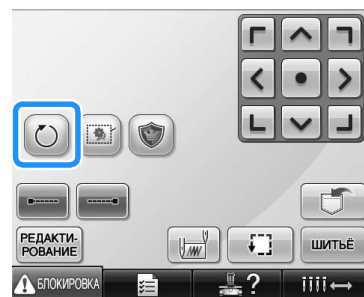

Появляется экран, показанный ниже.

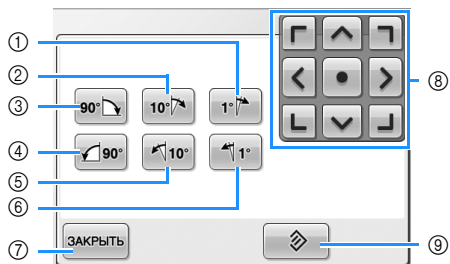

Пример: исходный угол поворота

- ① Поворот на 1 градус вправо
- ② Поворот на 10 градусов вправо
- ③ Поворот на 90 градусов вправо
- ④ Поворот на 90 градусов влево
- ⑤ Поворот на 10 градусов влево
- ⑥ Поворот на 1 градус влево
- ⑦ При нажатии этой кнопки отображаемый экран закрывается.
- ⑧ Эти кнопки служат для перемещения рисунка в направлениях, указанных изображенными на них стрелками.
- ⑨ Эта кнопка служит для возврата рисунка к исходному углу поворота.



2 Эти кнопки служат для поворота рисунка на требуемый угол.

При каждом нажатии кнопки происходит поворот рисунка.

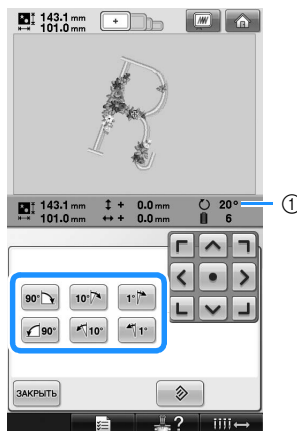

- ① Показывает угол поворота рисунка после нажатия кнопки, изменяющего этот угол.
- Чтобы восстановить исходный угол рисунка, нажмите кнопку .

3 При необходимости отрегулируйте положение рисунка с помощью кнопок с изображениями стрелок.

Более подробную информацию см. на стр. 96.

4 При необходимости проверьте область вышивания; для этого нажмите кнопку и затем нажмите .

Более подробную информацию см. на стр. 51.

5 После выполнения требуемых изменений нажмите кнопку .

Снова появляется экран настроек процедуры вышивания.



Напоминание

- Эта операция позволяет выполнить точную настройку угла поворота рисунка; кроме того, эта операция особенно полезна при вышивании на таких предметах, как сумки или цилиндрические детали, при закреплении которых в пальцах могут возникнуть определенные трудности. Пример. Вышивание на наволочке
Перед вышиванием поверните рисунок на 90 градусов влево.

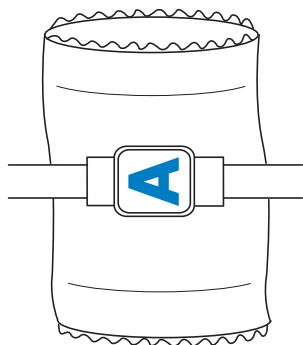

Пример. Вышивание на футболке
Поворот рисунка на 180 градусов.
Наденьте футболку нижней ее частью (не воротом) на платформу вышивальной машины и установите пальцы на машину. Это предотвратит растяжение ворота футболки при движении палец.

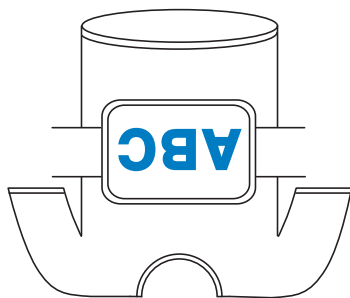

Переключение цветов нитей на экране

Если цвет нити на подставке для катушек отличается от цвета нити положения иглы на экране, цвета нитей на экране можно переключить для соответствия положению цвета на подставке для катушек. Эта функция действует только перед вышиванием. После начала вышивания эта функция недоступна.

- 1** Нажмите кнопку .



► Появляется экран выбора катушек.

- 2** Нажмите на номер первого игловодителя, который будет переключаться.

• Чтобы отменить выбор, еще раз нажмите на тот же номер иглы.

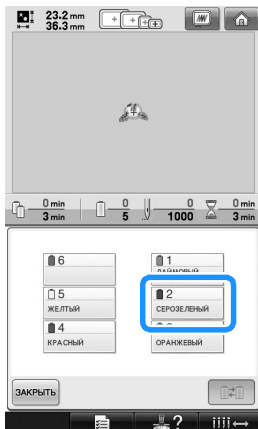

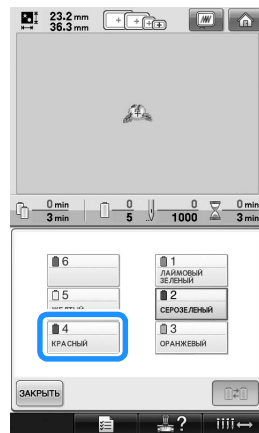

- 3** Нажмите на номер второго игловодителя, который будет переключаться. Два выбранных номера игл соединяются стрелкой.

- Чтобы отменить выбор, еще раз нажмите на тот же номер иглы.

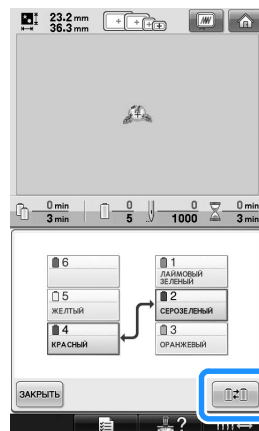

- 4** Нажмите кнопку , чтобы поменять местами два выбранных цвета нитей.



- 5** После выполнения требуемых изменений нажмите кнопку .



Примечание

- После переключения цветов нитей все изменения, ранее примененные при помощи временной настройки игловодителей, будут отменены.

Вышивание рисунков, на которых используется семь или более цветов

При вышивании рисунков, на которых используется семь или более цветов нитей необходимо выполнять замены катушек. При необходимости замены катушек с нитью машина автоматически останавливается и появляется сообщение с указанием заменить катушки.

■ Назначение цветов нитей игловодителям

Машина автоматически назначает цвета нитей игловодителям с 1 по 6 начиная с тех цветов, которые должны вышиваться первыми. (Однако если в новом рисунке используются такие же цвета нитей, что и в предыдущем вышитом рисунке, цвета нитей будут назначены тому же игловодителю, что и раньше, независимо от порядка вышивания.)

Например, для рисунка с шестью цветами нитей и десятью сменами цветов нитей цвета назначаются таким образом, как показано ниже.

1	ЛАЙМОВЫЙ ЗЕЛЕНЬ	1	Игловодитель 1	6	КАРМИННЫЙ	1	ЛАЙМОВЫЙ ЗЕЛЕНЬ
2	ВАСИЛЬКОВЫЙ	2	Игловодитель 2	5	ЖЕЛТЫЙ	2	ВАСИЛЬКОВЫЙ
3	СВЕТ ЛО- СИРЕНЕВЫЙ	3	Игловодитель 3	4	СИРЕНЕВЫЙ	3	СВЕТ ЛО- СИРЕНЕВЫЙ
4	СИРЕНЕВЫЙ	4	Игловодитель 4	3	СИРЕНЕВЫЙ	4	СВЕТ ЛО- СИРЕНЕВЫЙ
5	ЖЕЛТЫЙ	5	Игловодитель 5	2	ЖЕЛТЫЙ	5	ЖЕЛТЫЙ
1	ЛАЙМОВЫЙ ЗЕЛЕНЬ	1	Игловодитель 6				
6	КАРМИННЫЙ	6					
3	СВЕТ ЛО- СИРЕНЕВЫЙ	3					
4	СИРЕНЕВЫЙ	4					
5	ЖЕЛТЫЙ	5					

Для рисунка с семью или более цветами нитей информация о катушках обновляется, когда требуется седьмой цвет.

Впоследствии машина регулирует назначение цветов нитей для уменьшения необходимого количества смен катушек.

Например, для рисунка с семью цветами нитей и одиннадцатью сменами цветов нитей цвета назначаются таким образом, как показано ниже.

1	ЦВЕТ СВЕЖЕЙ ЗЕЛЕНИ	1	Игловодитель 1	6	КРЕМОВЫЙ	1	ЦВЕТ СВЕЖЕЙ ЗЕЛЕНИ
4	СЕРОЗЕЛЕНЬ	4	Игловодитель 4	5	КОРИЧНЕВЫЙ	2	ВАСИЛЬКОВЫЙ
5	КОРИЧНЕВЫЙ	5	Игловодитель 5	4	СЕРОЗЕЛЕНЬ	3	СВЕТ ЛО- СИРЕНЕВЫЙ
3	СВЕТ ЛО- СИРЕНЕВЫЙ	3	Игловодитель 3	3	СВЕТ ЛО- СИРЕНЕВЫЙ	4	КРАСНЫЙ
6	КРЕМОВЫЙ	6	Игловодитель 6	2	ЖЕЛТЫЙ	5	ЖЕЛТЫЙ
2	ВАСИЛЬКОВЫЙ	2					
3	ТЕМНО- КОРИЧНЕВЫЙ	3	Игловодитель 3				
1	ЦВЕТ СВЕЖЕЙ ЗЕЛЕНИ	1	Игловодитель 3				
5	КОРИЧНЕВЫЙ	5					
2	ВАСИЛЬКОВЫЙ	2					
3	ТЕМНО- КОРИЧНЕВЫЙ	3	Игловодитель 3				

Здесь меняются катушки с нитями.

3	ТЕМНО- КОРИЧНЕВЫЙ	3	Игловодитель 3	6	КРЕМОВЫЙ	1	ЦВЕТ СВЕЖЕЙ ЗЕЛЕНИ
1	ЦВЕТ СВЕЖЕЙ ЗЕЛЕНИ	1	Игловодитель 3	5	КОРИЧНЕВЫЙ	2	ВАСИЛЬКОВЫЙ
5	КОРИЧНЕВЫЙ	5		4	СЕРОЗЕЛЕНЬ	3	ТЕМНО- КОРИЧНЕВЫЙ

Поскольку цвета нитей на игловодителях 1, 2 и 5 снова будут использоваться после замены катушек, они не заменяются. Однако остальным игловодителям назначаются другие цвета.

Проверка необходимости замены катушки с нитью

При выборе рисунка можно просмотреть количество замен катушек, однако на этом экране нельзя проверить, какие именно цвета нитей используются в этом рисунке. Узнать, требуется ли замена катушек, и если требуется, то когда, позволяют описанные ниже индикаторы.

■ Время, через которое потребуется замена катушек

Этот индикатор показывает время, по истечении которого потребуется следующая замена катушек, и текущее время вышивания. Если на отображаемом экране вышивки появляется значение продолжительности времени, это означает, что потребуется заменить по крайней мере одну катушку.

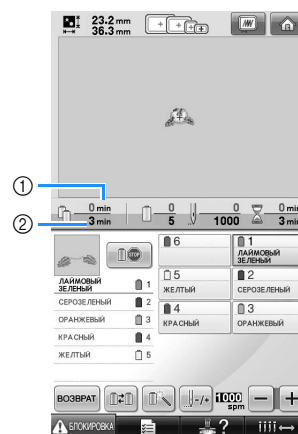

- ① Текущее время вышивания
- ② Время, через которое потребуется замена катушек

■ Индикатор замены катушки



Индикатор замены катушки на экране управления указывает количество необходимых замен катушки с нитями и продолжительность времени между заменами.

- 1 Нажмите кнопку  на экране вышивания.



► Появляется экран управления.

- 2 Нажмите кнопку .

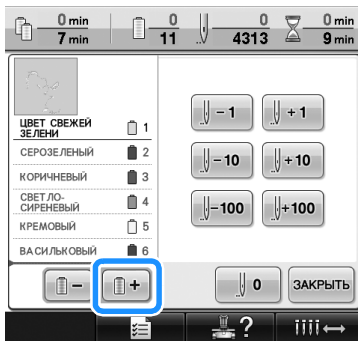

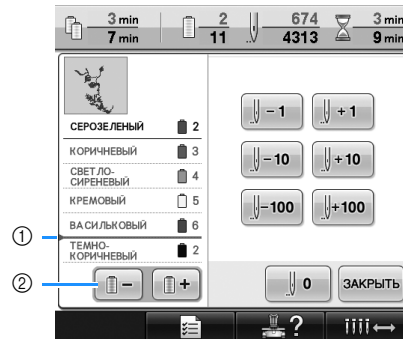

► При каждом нажатии этой клавиши выбирается следующий цвет в отображении последовательности цветов нитей. После достижения последнего цвета на экране последовательности цветов отображается первый цвет.

- 3 Проверьте положение индикатора .



- 1  указывает катушки с нитью, которые нужно заменить. Катушки с нитью нужно заменять такое количество раз, которое указывает этот индикатор, в момент смены цветов нитей, между которыми отображается этот индикатор.
- 2 Нажмите кнопку  для прокрутки вверх на экране последовательности цветов нитей. При каждом нажатии этой клавиши выбирается предыдущий цвет в отображении последовательности цветов нитей. После достижения первого цвета на экране последовательности цветов отображается последний цвет.

- 4 После проверки требуемой

информации нажмите кнопку  или  для возврата к первому цвету.

Затем нажмите кнопку .

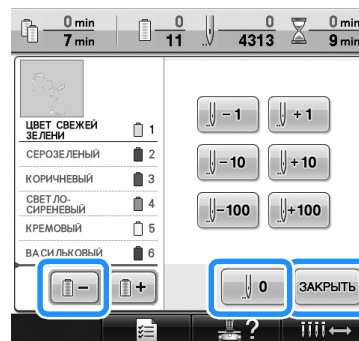

► Снова появляется экран вышивки.

Замена катушек с нитью в случае узоров, в которых используется семь или более цветов

В этом разделе приводятся подробные пояснения к информации в сообщении о необходимости замены катушек и описание простой процедуры замены катушек.

Сообщение с указанием заменить катушки с нитью

Когда при вышивании рисунка, на котором используется семь или более цветов, возникает необходимость замены катушек с нитью, машина автоматически прекращает вышивать и появляется сообщение, показанное ниже. Это сообщение появляется также, когда необходимо заменить катушки с нитью перед началом вышивания нового рисунка. Замените катушки с нитями в соответствии с их новыми назначениями.

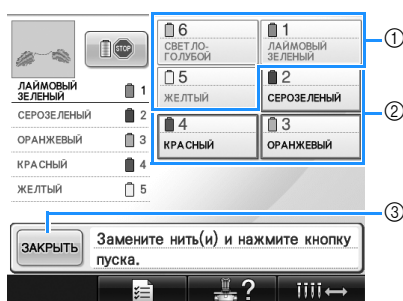

- ① Информация о нити для катушки с нитью, которую не требуется заменять, отображается серым цветом.
- ② Информация о нити для катушки с нитью, которую нужно заменить, отображается с новым цветом нити и в красной рамке.
- ③ При нажатии этой кнопки сообщение с указанием заменить катушки закрывается.



Примечание

- Нажмите кнопку установки игловодителей, чтобы переместить иглу в правильное положение для заправки нити нового цвета. См. “Перемещение выбранного игловодителя и заправка нити в него” на стр. 61.
- Когда отображается экран вышивки, текущее назначение цвета нити сохраняется в памяти. Если при следующей замене катушек используется тот же самый цвет нити, то игловодителю назначается тот же цвет нити, что и прежде.



Напоминание

- Чтобы использовать другой цвет нити, чем указанный, используйте кнопку временной настройки игловодителей, а затем измените настройку цвета нити. (Подробную информацию см. в разделе “Временная настройка игловодителя” на стр. 130.)
- Для минимизации количества замен катушек с нитями можно наиболее часто используемые цвета нитей назначить своим определенным игловодителям. (Подробную информацию см. в разделе “Настройки резервирования игловодителей” на стр. 132.)

Простая процедура замены катушек с нитями

При замене катушек с нитями необходимо повторно заправить верхнюю нить. Однако замену катушки можно выполнить легко и быстро, если нить с этой катушки правильно заправлена в машину.

- 1** Обрежьте нить между катушкой и нитенаправителем.

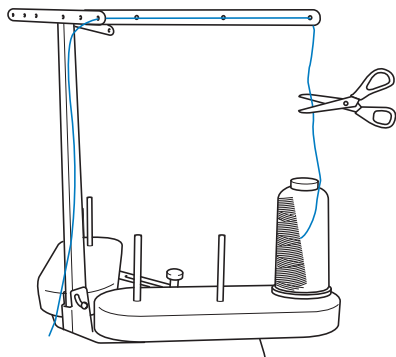

- 2** Замените катушку.

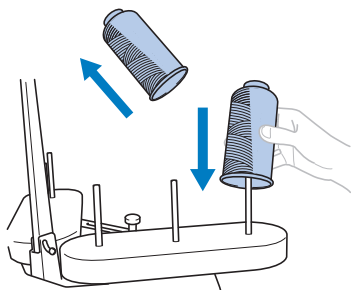

- 3** Свяжите конец нити с новой катушки и конец, оставшийся от нити предыдущего цвета.

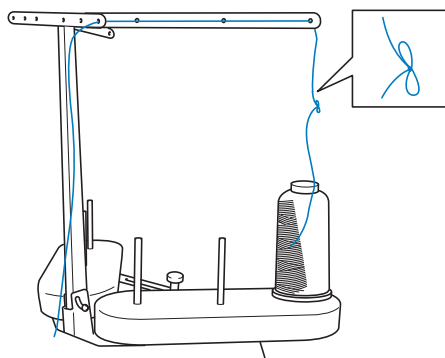

- 4** Протяните всю старую нить через нитенаправитель игловодителя.

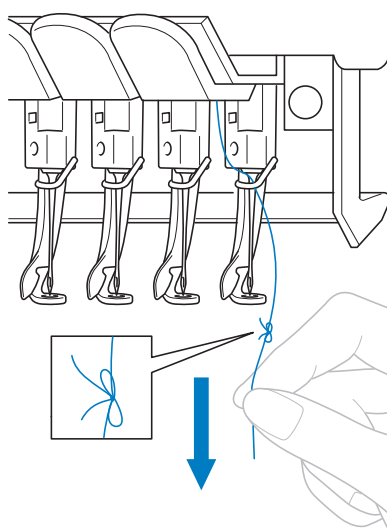

Продолжайте вытягивать нить до тех пор, пока узелок не окажется над иглой. Разрежьте узелок.

- 5** С помощью устройства автоматической заправки заправьте в иглу новую нить. (См. стр. 59.)

► На этом замена катушки с нитью завершается.



Примечание

- При протягивании нити не пропускайте узелок через игольное ушко. Если попытаться протянуть узелок через игольное ушко, игла может быть повреждена.

Если во время вышивания оборвалась какая-либо из нитей или закончилась нижняя нить (нить шпульки)

Если во время вышивания оборвалась какая-либо нить или закончилась нижняя нить (нить шпульки), машина автоматически останавливается. Поскольку некоторые стежки могли быть прошиты только одной нитью, перед возобновлением вышивания вернитесь по стежкам назад к той точке, до которой стежки уже были прошиты.



Примечание

- Если датчик нити отключен, машина остановится только после окончания вышивания. Обычно датчик нити должен быть включен. См. стр. 204.
- При перемещении вперед или назад по стежкам соблюдайте осторожность, поскольку при этом одновременно двигаются пальцы.



Если произошел обрыв верхней нити

1 Повторно заправьте верхнюю нить. (См. стр. 55.)

2 Нажмите кнопку .



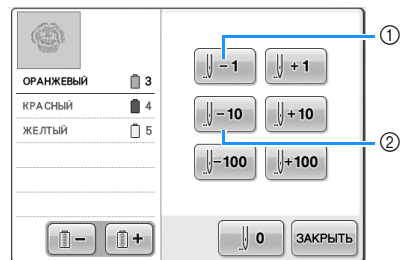

► Появляется экран управления.

3 Путем нажатия кнопок  и  вернитесь по стежкам к той точке, до которой стежки уже были прошиты.



- 1 При каждом нажатии этой кнопки происходит перемещение назад на один стежок.
 - 2 При каждом нажатии этой кнопки происходит перемещение по строчке назад на десять стежков.
- Пальцы двигаются. Вернитесь к той точке, до которой стежки уже были прошиты.



Если игловодитель переместился назад по стежкам слишком далеко, нажмите кнопку  или , чтобы переместить игловодитель по строчке вперед.

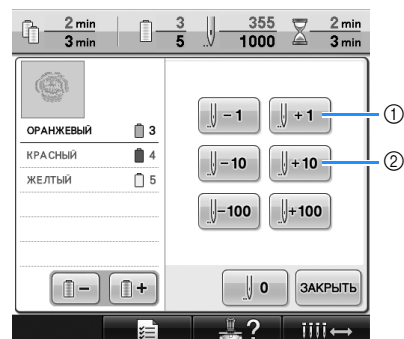

- 1 При каждом нажатии этой кнопки происходит перемещение по строчке вперед на один стежок.
- 2 При каждом нажатии этой кнопки происходит перемещение по строчке вперед на десять стежков.

- 4 Нажмите кнопку **ЗАКРЫТЬ**.

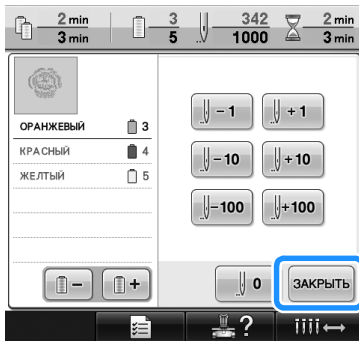

► Снова появляется экран вышивки.

- 5 Нажмите кнопку **БЛОКИРОВКА**, а затем нажатием кнопки **Пуск/Стоп** продолжите вышивание.

Если оборвалась или закончилась нижняя нить (нить шпульки)

- 1 Нажмите кнопку **БЛОКИРОВКА**, а затем – кнопку **обрезки нити**.

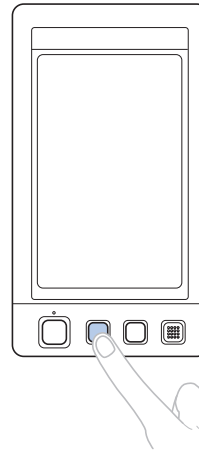

- Верхняя нить обрезается.
- Если оборвалась или закончилась нижняя нить (нить шпульки), то обрезается также и верхняя нить.

- 2 Вытяните из ткани стежки, прошитые только верхней нитью. Вытяните обрезанный конец верхней нити из ткани.

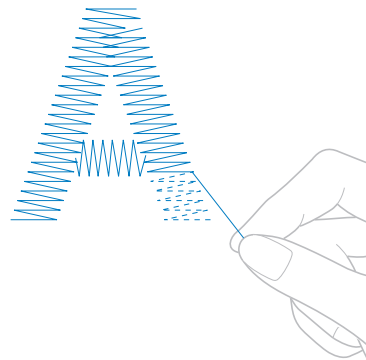

- Если стежки из ткани не вытягиваются, подрежьте нить ножницами.

- Если кончилась нижняя нить (нить шпульки), замените шпульку на этом этапе процедуры.

3 Выньте пустую шпульку и на ее место вставьте шпульку с намотанной нитью для вышивания. (См. стр. 36.)

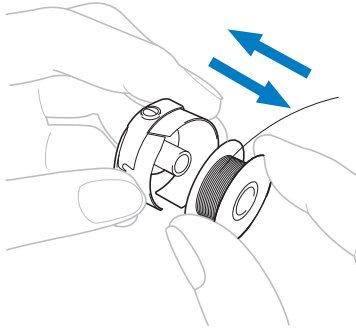

- Если имеется возможность открыть крышку челночного устройства, замените шпульку без снятия пялец с машины.
- Если доступ к платформе машины закрыт, например, мешкообразным куском ткани, или открыть крышку челночного устройства невозможно, временно снимите пяльцы. (См. стр. 68.) После замены шпульки установите пяльцы на место. (См. стр. 49.)



Примечание

Если вы сняли пяльцы, а вышивание еще не закончено, во избежание искажения рисунка следуйте перечисленным ниже инструкциям.

- Не нажимайте слишком сильно на закрепленную в пяльцы ткань, это может привести к ослаблению ее натяжения.
- При снятии и повторной установке пялец следите, чтобы пяльцы не ударились о каретку или прижимную лапку. Если пяльцы все же ударились о каретку и каретка сдвинулась, выключите и затем снова включите машину. Правильное положение пялец в момент остановки машины сохраняется в памяти машины, и при включении машины пяльцы возвращаются в это положение.
- При повторной установке пялец, следите за тем, чтобы штифты на левом и правом держателях пялец точно попали в предназначенные для них отверстия в ручках пялец.

4 Вернитесь назад по строчке, как описано в пункте **2** раздела “Если произошел обрыв верхней нити” на стр. 105, а затем продолжайте вышивание.

Вышивание с начала или с середины рисунка

Если требуется снова начать вышивание с самого начала, например, если после пробного вышивания было обнаружено неправильное натяжение нити или выяснилось, что применен не тот цвет нити, который требуется, то начните вышивание снова с использованием кнопки перемещения по строчке в прямом/обратном направлении. Кроме того, можно переместиться по строчке на некоторое количество стежков вперед или назад или поменять цвет нити и начать вышивание с любой позиции рисунка.



Примечание

- При перемещении вперед или назад по стежкам соблюдайте осторожность, поскольку при этом одновременно двигаются пальцы.

- 1 Нажмите кнопку Пуск/Стоп для того, чтобы начать шитье.

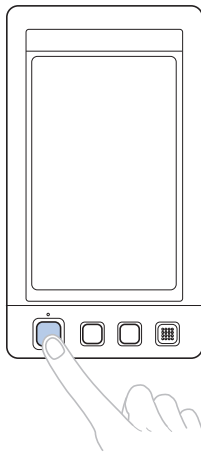

- При необходимости замените ткань, закрепленную в пальцах, или обрежьте или удалите уже прошитые стежки.

- 2 Нажмите кнопку .

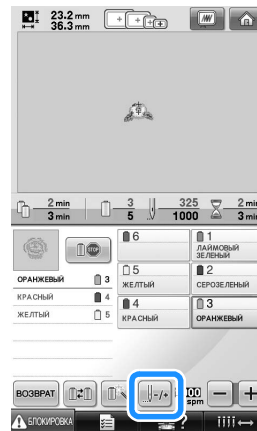

► Появляется экран управления.

- Для того чтобы начать вышивание с самого начала

- 3 Нажмите кнопку .

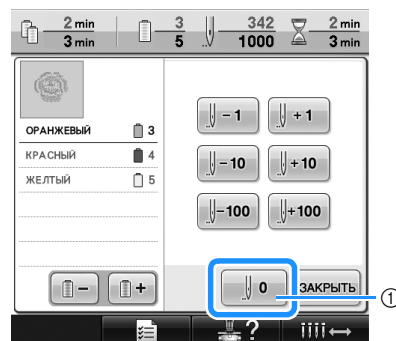

- 1 Нажмите эту кнопку, чтобы вернуться к началу вышивания первого цвета.

► Пальцы перемещаются в начальную позицию.

- Для выбора стежка, с которого должно начаться вышивание

4 С помощью кнопок и

выберите цвет в последовательности цветов нитей, а затем с помощью

кнопок , , , ,  и  выберите строчку.

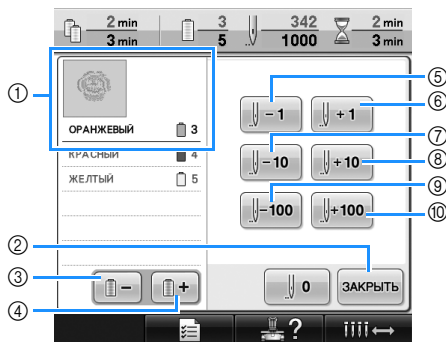

- 1 На самом верху отображения последовательности цветов нитей находится выбранный в текущий момент цвет области.
 - 2 При нажатии этой кнопки отображаемый экран закрывается.
 - 3 При однократном нажатии этой кнопки происходит возврат к началу строчки вышиваемого в текущий момент цвета. Впоследствии при каждом нажатии этой кнопки происходит возврат к началу строчки предыдущего цвета нити.
 - 4 При каждом нажатии этой кнопки происходит переход к началу строчки следующего цвета нити.
 - 5 При каждом нажатии этой кнопки происходит перемещение назад на один стежок.
 - 6 При каждом нажатии этой кнопки происходит перемещение по строчке вперед на один стежок.
 - 7 При каждом нажатии этой кнопки происходит перемещение по строчке назад на десять стежков.
 - 8 При каждом нажатии этой кнопки происходит перемещение по строчке вперед на десять стежков.
 - 9 При каждом нажатии этой кнопки происходит перемещение по строчке назад на сто стежков.
 - 10 При каждом нажатии этой кнопки происходит перемещение по строчке вперед на сто стежков.
- Корпус игловодителей перемещается, и текущий игловодитель устанавливается в позицию вышивки, после чего перемещаются пальцы и отображается текущая позиция иглы.

- 5 После выбора стежка, с которого должно начаться вышивание, нажмите кнопку .

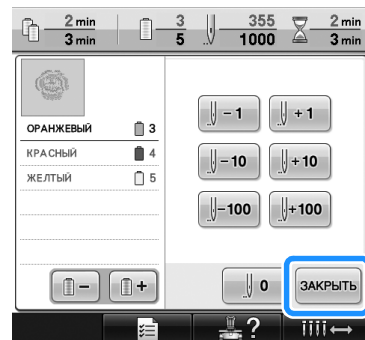

- Снова появляется экран вышивки.

- 6 Нажмите экранную кнопку  БЛОКИРОВКА, а затем нажатием кнопки Пуск/Стоп начните вышивание.

- Вышивание начинается с заданного стежка.

3

Возобновление вышивания после выключения машины

В перечисленных ниже случаях стежки рисунка, которые остались непрошитыми, сохраняются в памяти машины.

- Выключатель питания машины выключен после остановки вышивания.
Перед выключением выключателя питания машины обрежьте нить; в противном случае после последующего включения машины нить может быть вытянута или зажата при возврате каретки в исходное положение.
- Машина выключена случайно (например, из-за отключения электроэнергии в сети) во время вышивания.
Оставшаяся часть рисунка может быть вышита при последующем включении машины, но некоторые уже прошитые стежки могут быть прошиты еще раз.



Примечание

- При перемещении вперед или назад по стежкам соблюдайте осторожность, поскольку при этом одновременно двигаются пальцы.

- 1 Включите машину, нажав на выключатель питания (положение “I”).

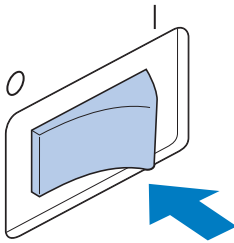

- 2 При включении машины на экране появляется анимированная заставка. Прикоснитесь к любому месту экрана; после этого отобразится сообщение, показанное ниже.

- 3 Нажмите кнопку .

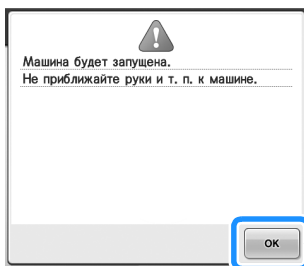

- Появляется сообщение, содержащее запрос, продолжить ли ранее выполнявшееся вышивание или начать выполнение новой операции.

- 4 Нажмите кнопку .

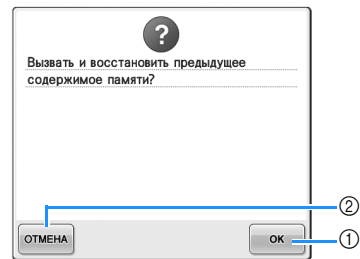

- 1 Эта кнопка служит для продолжения вышивания.
 - 2 При нажатии на эту кнопку происходит отмена вышивания и отображается экран выбора типа рисунка для выбора нового рисунка.
- Появляется экран вышивки, который отображался перед выключением машины.

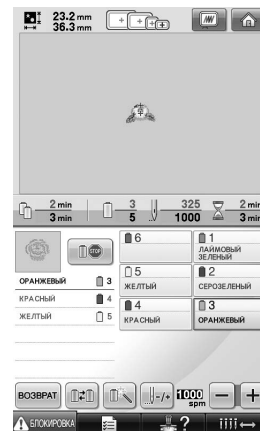

5 Нажмите кнопку .



► Появляется экран управления.

6 Нажмите кнопку два или три раза, чтобы вернуться на два или три стежка назад.

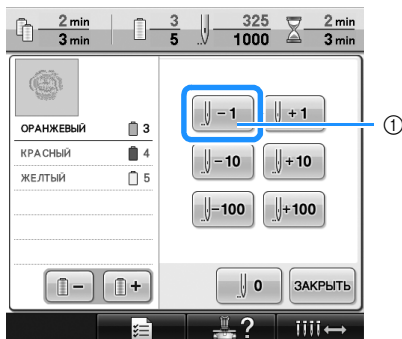

- ① При каждом нажатии этой кнопки происходит перемещение назад на один стежок.
- Убедитесь, что точка опускания иглы расположена в том месте, где уже были прошиты стежки.

7 Нажмите кнопку .

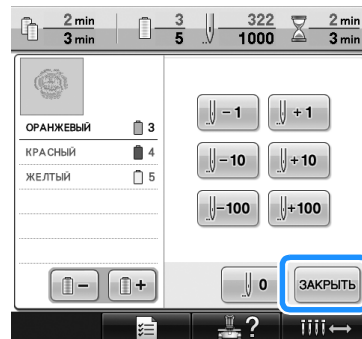

► Снова появляется экран вышивки.

8 Нажмите кнопку , а затем нажатием кнопки Пуск/Стоп продолжите вышивание.

Напоминание

- Машину можно остановить в любой момент, даже во время вышивания; однако если остановить машину во время смены цвета нити, то при возобновлении вышивания не потребуется возвращаться к вышиванию незаконченной строчки. Машину можно также настроить таким образом, чтобы она останавливалась при смене цвета нити. (Подробную информацию см. в разделе “Настройка машины таким образом, чтобы она останавливалась при смене цветов” на стр. 128.)

Регулировка натяжения нити

Ниже описывается процедура регулировки натяжения нити, которую необходимо выполнить, если не выполнялась процедура корректировки натяжения нити, описанная на стр. 67. После регулировки натяжения нижней нити (нити шпульки) отрегулируйте натяжение верхних нитей для каждого игловодителя.



Примечание

- После каждой замены шпульки необходимо проверять натяжение нижней нити. Натяжение нижней нити может различаться в зависимости от того, какой тип нижней нити применяется, и от того, используется ли предварительно намотанная шпулька. Например, после замены предварительно намотанной шпульки, на которой закончилась нить, шпулькой того же самого типа проверьте натяжение нижней нити и при необходимости отрегулируйте его.
- Перед регулировкой натяжения верхних нитей отрегулируйте натяжение нижней нити (нити шпульки).

Регулировка натяжения нижней нити (нити шпульки)

- 1 Привяжите входящий в комплект поставки машины грузик к концу нити, выходящей из шпульного колпачка.

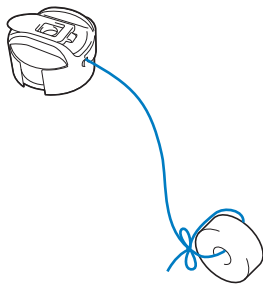

Примечание

- Для регулировки предварительно намотанных шпулек и металлических шпулек используются разные грузики. Предварительно намотанные шпульки: только грузик (L) Металлические шпульки: грузик (L) и грузик (S)
- * Грузик (S) входит в комплект дополнительного устройства намотки шпулек.
- При необходимости см. инструкции по сборке блока натяжения на стр. 249.

- 2 Как показано на рисунке, приложите шпульный колпачок к ровной вертикальной поверхности.

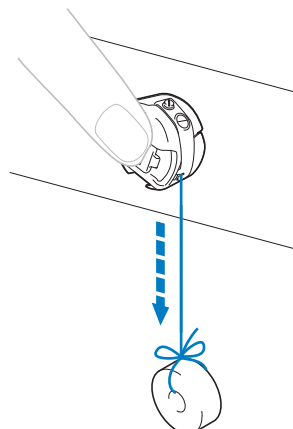

- Если нить с привязанным грузиком будет медленно вытягиваться из шпульного колпачка, то натяжение нити отрегулировано правильно.

- 3 Поворачивая винт регулировки натяжения прилагаемой стандартной отверткой, отрегулируйте требуемое натяжение нити.

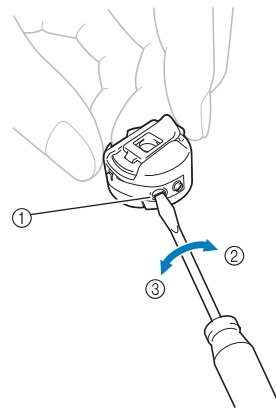

- ① Винт регулировки натяжения нити
- ② Увеличение натяжения
- ③ Уменьшение натяжения

- 4** После регулировок выполните пробное вышивание всеми игловодителями для проверки натяжения нитей.



Напоминание

- Среди встроенных рисунков вышивки имеется один рисунок, предназначенный для проверки натяжения нити. Посредством вышивания этого рисунка можно легко проверить натяжение нити. Подробную информацию см. в разделе стр. 217.

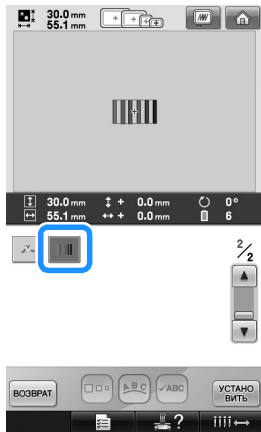

Регулировка натяжения верхней нити

Для вышивания натяжение нити должно быть установлено таким образом, чтобы верхняя нить была едва видна с изнаночной стороны ткани.

- 1** Поверните ручки регулировки натяжения нити.

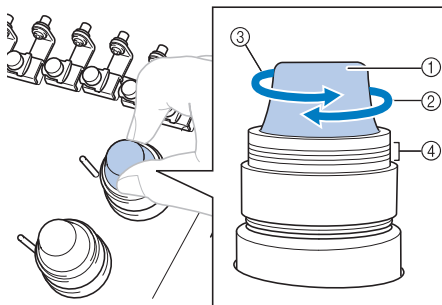

- ① Ручки регулировки натяжения нити
- ② Увеличение натяжения
- ③ Уменьшение натяжения
- ④ Метка

Правильное натяжение нити

Рисунок можно видеть с изнаночной стороны ткани. Если натяжение нити установлено неправильно, то рисунок не удастся выполнить хорошо. На ткани могут образоваться сборки или нить может оборваться.

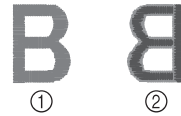

- ① Лицевая сторона
- ② Изнаночная сторона

Выполните описанные ниже операции для регулировки натяжения нити в соответствии с конкретной ситуацией.



Примечание

- Если установлено слишком слабое натяжение нити, машина может остановиться во время вышивания. Это не является неисправностью. Немного увеличьте натяжение нити и снова начните шить.

■ Слишком сильное натяжение верхней нити

Натяжение верхней нити слишком велико, что приводит к тому, что нижняя нить (нить шпульки) видна с лицевой стороны ткани.

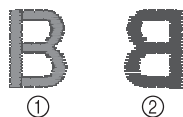

- ① Лицевая сторона
② Изнаночная сторона

Для ослабления натяжения верхней нити поверните ручку в направлении стрелки.

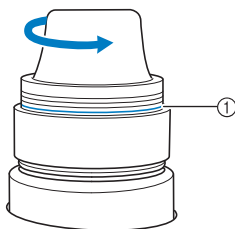

- ① Красная линия

Если видна красная линия, то дальше уменьшать натяжение нити невозможно. Увеличьте натяжение нижней нити. Подробную информацию см. в разделе стр. 112.



Примечание

- Если попытаться еще уменьшить натяжение нити, когда уже видна красная линия, ручка может полностью свинтиться с регулятора натяжения.
- При необходимости см. инструкции по сборке блока натяжения на стр. 249.

■ Слишком слабое натяжение верхней нити

Натяжение верхней нити слишком мало, что приводит к тому, что верхняя нить в строчке ослаблена, на лицевой стороне ткани видны ослабленные стежки верхней нити и петли.



- ① Лицевая сторона
② Изнаночная сторона

Для усиления натяжения верхней нити поверните ручку в направлении стрелки.



4

НАСТРОЙКИ ПРОЦЕДУРЫ ВЫШИВАНИЯ

В этой главе описываются различные настройки, используемые в процессе вышивания и позволяющие упростить выполнение операций.

Сметочное вышивание	116
Создание аппликации	117
Создание аппликации.....	117
Использование рисунка обрамления для контура	120
Установка автоматического прошивания закрепок	122
Настройки начальной/конечной позиции.....	123
Многократное прошивание рисунка вдоль диагонали.....	124
Вышивание связанных символов	125
Настройка максимальной скорости шитья	127
Настройка машины таким образом, чтобы она останавливалась при смене цветов	128
Остановка машины при смене цвета	128
Задание местоположений пауз перед вышиванием	128
Временная настройка игловодителя	130
Непрерывное вышивание (использование одного цвета).....	131
Настройки резервирования игловодителей.....	132

Сметочное вышивание

Перед выполнением вышивания можно вышить сметочные строчки вдоль контура рисунка. Это полезно для рабочего материала, к которому невозможно прикрепить стабилизирующий материал с помощью утюга или клея. Пристрочив стабилизирующий материал к ткани, можно минимизировать сморщивание строчки или неправильное совмещение рисунка.



Примечание

- Рекомендуется завершить комбинирование и редактирование рисунка перед выбором настройки наметывания. Если редактирование рисунка выполняется после выбора настройки наметывания, может произойти неправильное совмещение наметывания и рисунка, и может усложниться удаление наметывания под рисунком по завершении процесса вышивания.

1 Нажмите , а затем отобразите страницу 2/5 экрана настроек.

2 С помощью  и  задайте расстояние от рисунка до наметочной строчки.

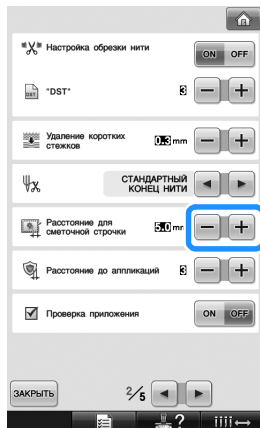

Напоминание

- Чем выше значение настройки, тем дальше находится наметывание от рисунка.
- Настройка остается выделенной даже при выключении машины.

3 Нажмите  для возврата к экрану настроек процедуры вышивания.

4 Нажмите  для выбора настройки наметывания.

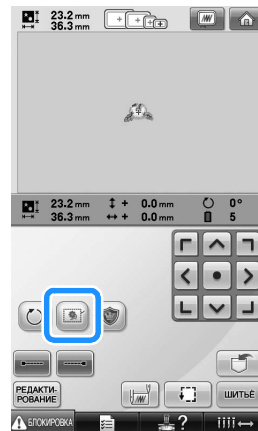

Примечание

- При нажатой кнопке  рисунок перемещается в центр области вышивания. После выбора настройки наметывания переместите рисунок в требуемую позицию.

• Чтобы отменить настройку, нажмите .

► Наметывание добавляется в начало процедуры вышивания.

5 Нажмите , чтобы перейти к экрану вышивки.

6 Нажмите экранную кнопку , а затем нажатием кнопки Пуск/Стоп начните вышивание.

7 По окончании процедуры вышивания удалите наметочную строчку.

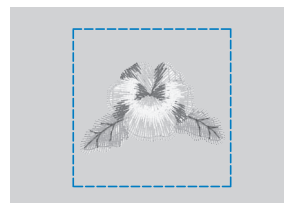

Создание аппликации

Можно создавать аппликации из встроенных рисунков и рисунков с вышивальных карт. Это удобно для работы с тканью, которую невозможно вышить, или когда требуется установить аппликацию на швейное изделие.

Создание аппликации

Следующий рисунок будет использован для создания аппликации.



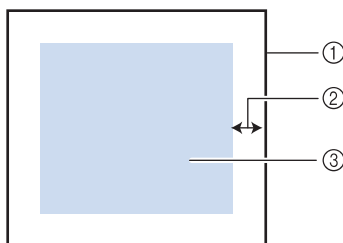

Примечание

- Для создания аппликации рекомендуется использовать фетр или джинсовую ткань. В зависимости от используемого рисунка и рабочего материала, более легкая рабочая ткань может привести к более мелкой строчке.
- Для достижения оптимальных результатов обязательно используйте для вышивания стабилизирующий материал.
- Выберите пяльцы, соответствующие размеру рисунка. Варианты пялец отображаются на ЖК-дисплее.
- Завершите комбинирование и редактирование рисунка перед выбором настройки аппликации. Если рисунок редактируется после выбора настройки аппликации, может произойти неправильное совмещение строчки аппликации и рисунка.
- После добавления контура, рисунок для аппликации (когда выбрана настройка аппликации) будет больше исходного рисунка. Сначала настройте размер и позицию рисунка, как показано ниже.



- 1 Площадь вышивания :
- 2 примерно 10 мм
- 3 Размер рисунка

- 1 Нажмите , а затем отобразите страницу 2/5 экрана настроек.

- 2 С помощью  и  выберите расстояние между рисунком и контуром аппликации.

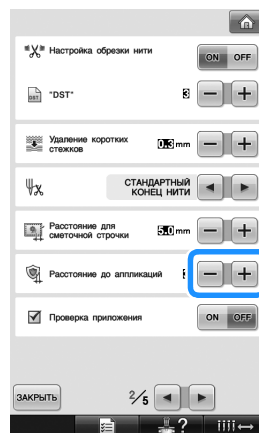



Напоминание

- Настройка остается выделенной даже при выключении машины.

- 3 Нажмите  для возврата к экрану настроек процедуры вышивания.

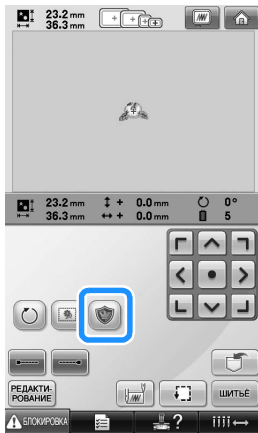
- 4 Нажмите  для выбора настройки приложения.



- Чтобы отменить настройку, нажмите .
- ▶ Шаги для создания приложения добавляются к порядку шитья.



Примечание

- При нажатии кнопки  рисунок перемещается в центр области вышивания. После выбора настройки приложения переместите рисунок в требуемую позицию.
- Невозможно создать приложение, если рисунок слишком велик или слишком сложен или если комбинированный рисунок разделен. Даже если выбранный рисунок соответствует области вышивания, весь рисунок приложения может выйти за пределы области вышивания при добавлении контура. Если появляется сообщение об ошибке, выберите другой рисунок или отредактируйте уже имеющийся.

- 5 Нажмите  ШИТЬЕ, чтобы перейти к экрану вышивки.



Напоминание

- К процедуре шитья добавляется три этапа:
вырез линии для приложения,
расположение рисунка на швейном изделии и строчка для пришивания приложений.

ОРАНЖЕВЫЙ	3
КРАСНЫЙ	4
ЖЕЛТЫЙ	5
МАТЕРИАЛ АППЛИКАЦИИ	6 — ①
РАСПОЛОЖЕНИЕ АППЛИКАЦИИ	1 — ②
АППЛИКАЦИЯ	2 — ③

- ① Вырез линии для приложения
 - ② Расположение рисунка на швейном изделии
 - ③ Строчка для пришивания приложений
- Для линии обреза (“МАТЕРИАЛ АППЛИКАЦИИ”) рекомендуется использовать нить, которая ближе всего соответствует цвету рабочего материала.

- 6 Прикрепите или приклейте кусок стабилизирующего материала на обратную сторону фетра или джинсовой ткани, которые будут использоваться в качестве приложения.
- 7 Закрепите материал приложения в пальцах, установите пальцы на машину и приступайте к вышиванию.
- 8 После того как вышивание линии обреза (“МАТЕРИАЛ АППЛИКАЦИИ”) завершено, остановите машину и снимите материал, из которого будет вырезаться аппликация, с палец.
- 9 Аккуратно вырежьте аппликацию вдоль строчки. После того как аппликация будет вырезана, осторожно удалите всю нить линии обреза.

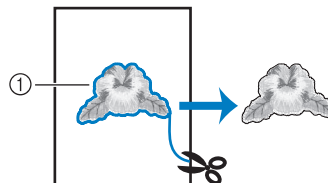

- ① Вырез линии для приложения



Примечание

- В зависимости от плотности вышиваемого рисунка и рабочего материала может произойти сморщивание рисунка или неправильное совмещение аппликации с линией расположения. Рекомендуется обрезать слегка поодаль от линии обреза.
- Если используются вертикально или горизонтально симметричные рисунки, используйте мелок для указания ориентации рисунка перед его вырезанием.
- Осторожно вырежьте рисунок по контуру, который вы только что прошли. Не прорезайте линию обреза внутрь рисунка, в противном случае ткань аппликации не будет удерживаться строчкой для аппликаций.

- 10** Используйте два слоя клеящего растворимого стабилизатора, совместите их липкие стороны и закрепите их в пяльцах.

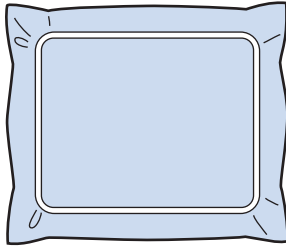

Примечание

- Если используется растворимый стабилизатор, не обязательно удалять стабилизирующий материал после вышивания контура аппликации. Для уменьшения сморщивания рисунка рекомендуется использовать растворимый стабилизатор.
- Сложите два слоя растворимого стабилизатора, в противном случае стабилизирующий материал может порваться во время вышивания.

- 11** Вышейте линию расположения для позиции аппликации (“РАСПОЛОЖЕНИЕ АППЛИКАЦИИ”).

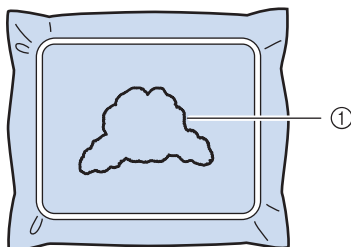

① Линия расположения рисунка

- 12** Нанесите тонкий слой специального клея или аэрозоля и вставьте кусок аппликации так, чтобы он совпал с линией расположения.

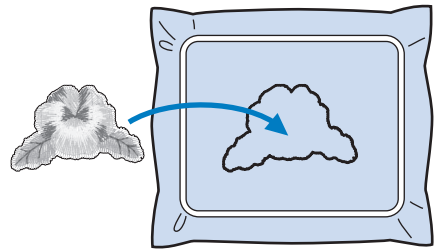

Примечание

- Перед вставкой аппликации убедитесь, что аппликация верно размещена в линии расположения.

- 13** Вышейте контур (“АППЛИКАЦИЯ”).

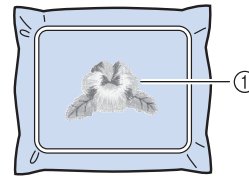

① Контур аппликации

- 14** По окончании вышивания снимите стабилизирующий материал с пялец.

- 15** Ножницами обрежьте излишки растворимого стабилизатора с внешней стороны контура аппликации.

- 16** Намочите аппликацию, чтобы растворить растворимый в воде стабилизатор.

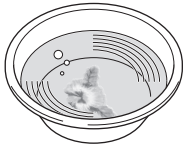

- 17** Высушите аппликацию и при необходимости приутюжьте ее.



Напоминание

- Контур вышивается атласной строчкой.
- При выполнении этой процедуры какое-то количество клея может попасть на прижимную лапку, иглу и игольную пластину. Завершите вышивание рисунка аппликации, а затем очистите все эти части машины от клея.



Примечание

- Не прилагайте чрезмерные усилия при приглаживании утюгом, в противном случае строчка может быть повреждена.

Использование рисунка оформления для контура

С помощью рисунка оформления можно добавить требуемую форму в качестве контура аппликации.



- 1** После выбора и редактирования рисунка на экране редактирования рисунков выполните операции, описанные в пунктах **1–2** раздела “Создание аппликации” на стр. 117.
- 2** Для возврата к предыдущему экрану нажмите кнопку **ЗАКРЫТЬ**.

- 3** На экране типа рисунка выберите нужную форму и рисунок для оформления и добавьте его в рисунок аппликации.

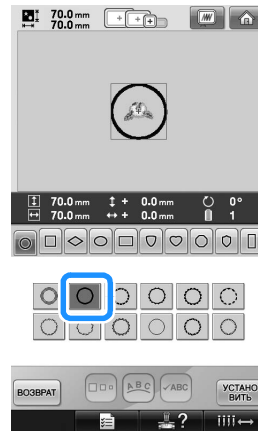

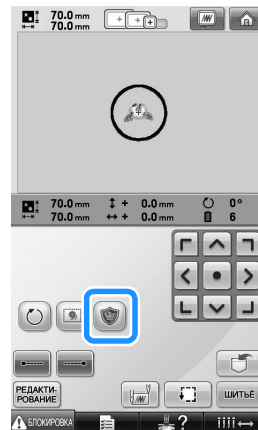

- 4** Нажмите **УСТАНОВИТЬ** и затем нажмите **ОКОНЧАНИЕ РЕДАКТИРОВАНИЯ**.

- 5** Нажмите **ЩИТ** для выбора настройки аппликации.



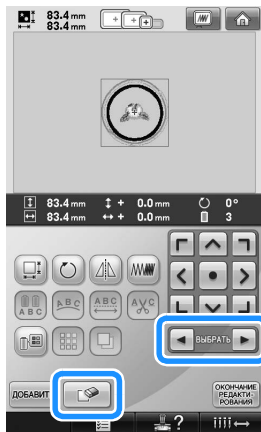

- 6** Нажмите **РЕДАКТИРОВАНИЕ**.

- 7 С помощью  выберите рисунок обрамления, затем нажмите  и .



► Рисунок обрамления удален.

- 8 Нажмите , чтобы перейти к экрану настроек процедуры вышивания.
- 9 Нажмите , чтобы перейти к экрану вышивки.
- 10 Чтобы завершить аппликацию, продолжите выполнение пункта 6 раздела “Создание аппликации” на стр. 118.



Установка автоматического прошивания закрепок

Машина может быть настроена таким образом, чтобы она автоматически прошивала закрепительные стежки, например, в начале вышивания рисунка, перед вышиванием каждого нового цвета нити (при смене цвета) и перед обрезкой нити.

На заводе-изготовителе эта функция вышивальной машины включена (установлено значение “ON”).

- **Задание установки, при которой будет происходить автоматическое прошивание закрепительных стежков в начале рисунка, в начале вышивки каждого нового цвета нити (при смене цвета) и в начале вышивания после обрезки нити.**

- 1 Нажмите кнопку , после чего она будет иметь следующий вид: .

Нажмите кнопку  (или ) для выбора требуемой настройки.

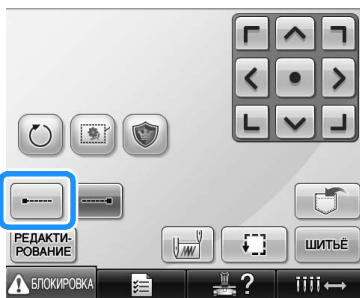

- При каждом нажатии этой кнопки происходит переключение этой настройки из положения “включена” в положение “выключена” и наоборот.



Функция автоматического прошивания закрепочных стежков включена

Функция автоматического прошивания закрепочных стежков выключена





Напоминание

- Если длина первого стежка меньше 0,8 мм, закрепительный стежок не будет вставлен.
- Если на экране настроек функция обрезки нитей выключена, закрепочный стежок не будет вставлен (см. стр. 199).

- **Задание установки, при которой автоматическое прошивание закрепительных стежков будет происходить перед обрезкой нити.**

- 1 Нажмите кнопку , после чего она будет иметь следующий вид: .

Нажмите кнопку  (или ) для выбора требуемой настройки.

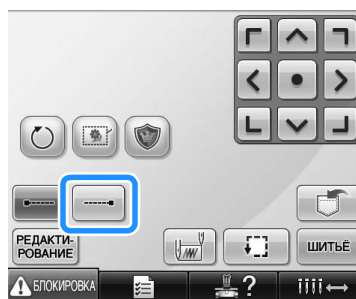

- При каждом нажатии этой кнопки происходит переключение этой настройки из положения “включена” в положение “выключена” и наоборот.



Функция автоматического прошивания закрепочных стежков включена

Функция автоматического прошивания закрепочных стежков выключена



Напоминание

- Настройка автоматического прошивания закрепок остается неизменной до тех пор, пока для ее выключения не будет нажата описанная выше соответствующая кнопка. Настройка, заданная перед выключением машины, остается неизменной при последующем включении машины.
- Если на экране настроек функция обрезки нитей выключена, закрепочный стежок не будет вставлен (см. стр. 199).

Настройки начальной/конечной позиции

Машину можно настроить таким образом, чтобы начальная и конечная точки вышивания находились раздельно в 9 точках рисунка. Эти точки расположены в верхнем левом углу, посередине наверху, в верхнем правом углу, посередине слева, в центре, посередине справа, в нижнем левом углу, посередине внизу и в нижнем левом углу.

Эти настройки могут использоваться для многократного вышивания рисунка вдоль диагонали.

Настройки начальной/конечной позиции задаются на экране настроек процедуры вышивания.

В момент покупки вышивальная машина настроена таким образом, что и начальная, и конечная позиции установлены в центре рисунка.

1 Нажмите  .

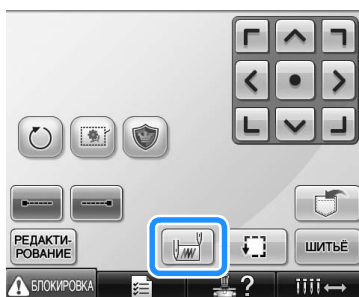

► Появляется экран настроек начальной/конечной позиции.

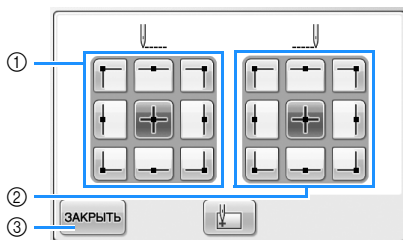

- ① Установка начальной позиции
- ② Установка конечной позиции
Нажмите нужную кнопку для выбора настройки.
Подсвеченная кнопка соответствует выбранной в текущий момент настройке.

Пример



Выбрана эта кнопка.

- ③ При нажатии этой кнопки отображаемый экран закрывается.

■ Установка начальной позиции

2 Нажмите кнопку выбранной настройки начальной позиции.

- После выбора начальной позиции автоматически устанавливается такая же конечная позиция.
- Пяльцы перемещаются в начальную позицию.

■ Установка конечной позиции

3 Нажмите кнопку выбранной настройки конечной позиции.

4 После выбора требуемых настроек нажмите кнопку  .

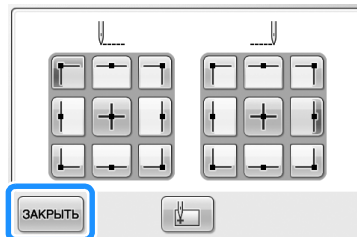

► Снова появляется экран настроек процедуры вышивания.



Напоминание

- Настройки начальной/конечной позиции не изменяются до тех пор, пока не будет нажата кнопка новой настройки. Настройки, заданные перед выключением машины, остаются неизменными при последующем включении машины.

Многократное прошивание рисунка вдоль диагонали



Пример



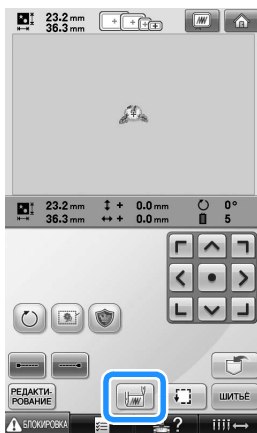

- 1** Установка верхнего левого угла в качестве начальной позиции и нижнего правого угла – в качестве конечной позиции.

Нажмите  на экране настроек процедуры вышивания для вывода на дисплей экрана настроек начальной/конечной позиции.



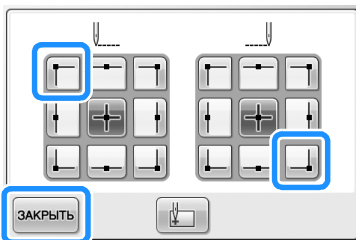

Для установки начальной позиции нажмите кнопку , после чего ее вид изменится на .

Для установки конечной позиции нажмите кнопку , после чего ее отображение будет иметь следующий вид: .



Нажмите кнопку  для закрытия экрана настроек начальной/конечной позиции.

- 2** Вышейте первый рисунок вышивки.

Нажмите экранную кнопку  для отображения экрана вышивки, а затем экранную кнопку  и кнопку Пуск/Стоп.

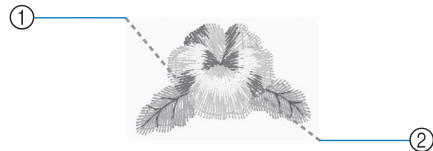

- ① Начальная позиция
② Конечная позиция

- 3** По окончании вышивания машина останавливается в нижнем левом углу рисунка.

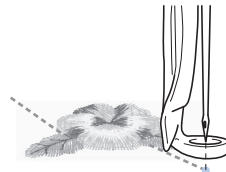

- 4** Нажмите  и повторите пункты **2** и **3** три раза.



Примечание

- Если следующий рисунок вышивания в последовательности находится вне поля вышивания, появится следующий экран. Снова закрепите материал в пальцах и повторите вышивание рисунка. Нажмите

 и повторите пункты **2** и **3**.

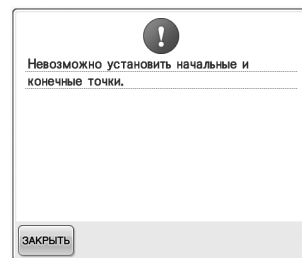

Напоминание

- При изменении начальной и конечной позиций вместо вышивания рисунков в фиксированном направлении возможно вышивание рисунков в форме различных орнаментов.



Вышивание связанных символов

Выполните описанную ниже процедуру для вышивания связанных символов в один ряд, если рисунок выходит за рамки пялец. Пример. Связывание “DEF” с символами “ABC”

A B C D E F

1 Выберите рисунки букв/символов для “ABC”.

2 На экране настроек процедуры вышивания нажмите .

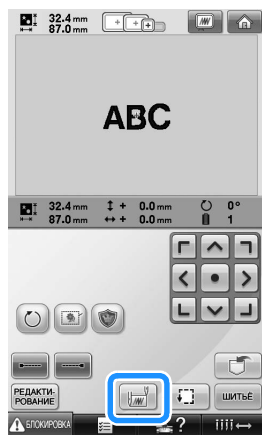

3 Нажмите .

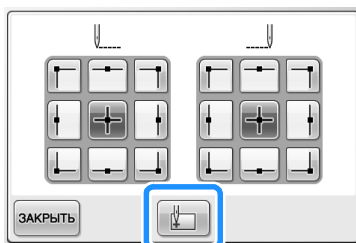



► Игловодитель расположен в левом нижнем углу рисунка. Пяльцы перемещаются так, чтобы можно было принять верное положение.





Примечание

● Чтобы отменить настройку начальной точки и вернуть начальную точку в центр рисунка, нажмите .

● С помощью кнопки  выберите другую начальную точку для вышивания.

4 Нажмите  для возвращения к экрану настроек процедуры вышивания, затем нажмите  для перехода к экрану вышивки.

►  изменяет вид на , а начальная точка устанавливается в нижнем левом углу рисунка.

5 Нажмите экранную кнопку , а затем нажатием кнопки Пуск/Стоп начните вышивание.

6 По окончании вышивания символов обрежьте нити до достаточной длины, снимите пяльцы, а затем заново установите пяльцы так, чтобы можно было вышить оставшиеся символы (“DEF”).

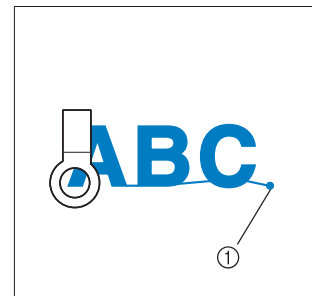

① Конец вышивания

7 Выберите рисунки букв/символов для “DEF” аналогично пункту **1**.

- 8 На экране настроек процедуры вышивания нажмите  .

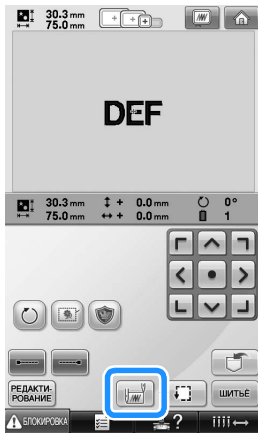

- 9 Нажмите кнопку  .

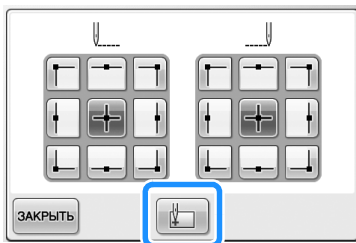

- Игловодитель расположен в левом нижнем углу рисунка. Пальцы перемещаются так, чтобы игла приняла верное положение.

- 10 Нажмите  .

- 11 Используйте кнопку  для совмещения иглы с концом вышивания для предыдущего рисунка.

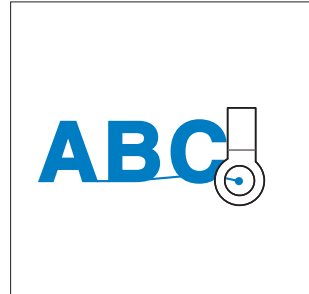

Примечание

- Информацию о точном позиционировании иглы над концом предыдущего рисунка см. на стр. 96.

- 12 Нажмите кнопку  .

- 13 Нажмите  и затем нажмите кнопку “Пуск/Стоп”, чтобы начать вышивание оставшихся рисунков букв/символов.



Настройка максимальной скорости шитья

Можно установить один из пяти уровней максимальной скорости шитья в диапазоне от 400 до 1000 оборотов в минуту (кратно 100 оборотам в минуту). Если используется устройство для вышивания бейсболок или рама цилиндра, можно установить один из пяти уровней максимальной скорости шитья в диапазоне от 400 до 600 оборотов в минуту (кратно 50 оборотам в минуту).

Максимальная скорость шитья

Пяльцы/плоские пяльцы		Устройство для вышивания бейсболок/рама цилиндра	
1	1000	1	600
2	900	2	550
3	800	3	500
4	700	4	450
5	600	5	400
6	500	–	–
7	400	–	–

Настройка максимальной скорости шитья задается на экране настроек процедуры вышивания или на экране вышивки.

На заводе-изготовителе для данной вышивальной машины установлена максимальная скорость шитья 1000 оборотов в минуту (для устройства для вышивания бейсболок – 400 оборотов в минуту).

Устройство для вышивания бейсболок, рама цилиндра и плоские пяльцы не входят в комплект поставки машины и приобретаются отдельно.

1 Для повышения скорости шитья нажмите

кнопку . Для понижения скорости

шитья нажмите кнопку .

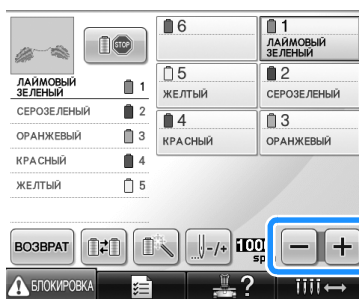

► Значение, указанное между кнопками

 и , изменяется.



Напоминание



- При вышивании тонких, толстых или плотных тканей уменьшите скорость шитья. Кроме того, при более низкой скорости шитья машина производит меньше шума.
- Скорость шитья можно изменять во время вышивания.
- Настройка максимальной скорости шитья не изменяется до тех пор, пока не будет выбрана новая настройка. Настройка, заданная перед выключением машины, остается неизменной при последующем включении машины.
- При вышивании непрочной нитью, например металлической нитью, уменьшите скорость шитья до 400 оборотов в минуту.

Настройка машины таким образом, чтобы она останавливалась при смене цветов

Машина может быть остановлена в любой момент; однако если машина была остановлена во время вышивания, то перед возобновлением вышивания рекомендуется вернуться на несколько стежков для перекрытия строчки. Если машина была остановлена в момент смены цветов, то перед возобновлением вышивания возвращаться назад по строчке не нужно.



Остановка машины при смене цвета

Машину можно настроить таким образом, чтобы она останавливалась перед вышиванием следующего цвета.

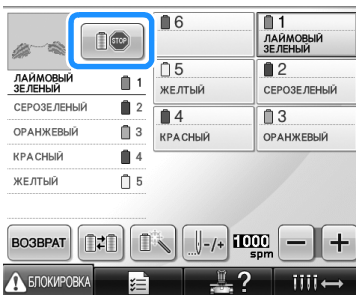
- 1 Во время вышивания определенного цвета перед моментом, когда требуется остановить машину, нажмите кнопку , после чего она будет иметь следующий вид: .





- 2 По окончании вышивания области цвета, вышиваемого в текущий момент, перед вышиванием следующего цвета в позицию вышивки перемещается следующий игловодитель, и машина останавливается.

►  снова принимает следующий вид: .

- Если машина была временно выключена, то при ее последующем включении появляется запрос, продолжить ли вышивание или выбрать новый рисунок. Нажмите кнопку  для продолжения вышивания. (См. “Возобновление вышивания после выключения машины” на стр. 110.)



Задание местоположений пауз перед вышиванием

Местоположения пауз может быть указано на экране смены цвета нити, который выводится на дисплей путем нажатия кнопки .

- 1 Нажмите кнопку  на экране редактирования рисунков.



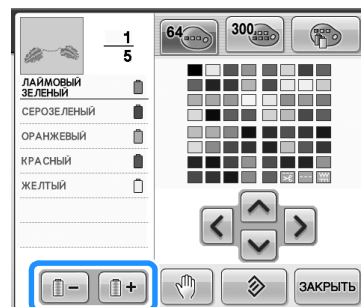

► Появляется экран смены цвета нити.

- 2 Нажимайте  и , пока цвет, перед вышиванием которого машина должна остановиться, не переместится на самый верх отображения последовательности цветов нитей.

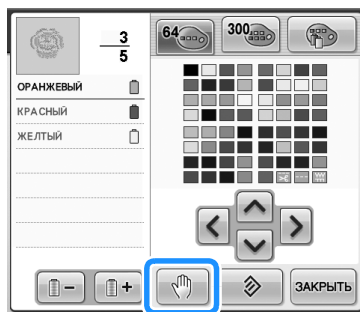

3 Нажмите кнопку .



- Появляется значок , указывающий, где машина остановится.

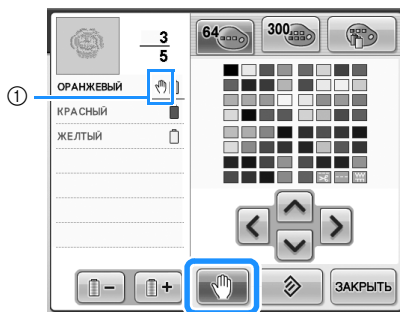

- ① Значок 

4 Повторите пункты 2 и 3 для каждой паузы, которую вы хотите задать.

- Может быть задано любое количество пауз.

5 После задания требуемых настроек

нажмите кнопку  .

- Если машина была временно выключена в тот момент, когда она после вышивания была остановлена в заданном местоположении, то при ее последующем включении появляется запрос, продолжить ли вышивание или выбрать новый рисунок.

Нажмите  для продолжения вышивания. (См. “Возобновление вышивания после выключения машины” на стр. 110.)



Напоминание

- Если машина была временно выключена, то настройки, устанавливающие остановку машины при смене цвета, которые были заданы перед выключением машины, не отменяются. Однако после выбора нового рисунка эти настройки отменяются.
- Если рисунок с настройками, устанавливающими остановку машины при смене цвета, сохраняется, то эти настройки также сохраняются.

Временная настройка игловодителя

После начала вышивания машина можно остановить при смене цвета, и для следующего цвета, который должен вышиваться, можно указать другой игловодитель.

Путем замены верхней нити другой нитью, уже заправленной в другой игловодитель, можно сократить время вышивания. Например, в качестве временной замены можно вместо нити требуемого цвета использовать нить подобного цвета.

- 1** Во время вышивания цвета, предшествующего цвету, который вы хотите заменить, нажмите кнопку , после чего ее вид изменится на .

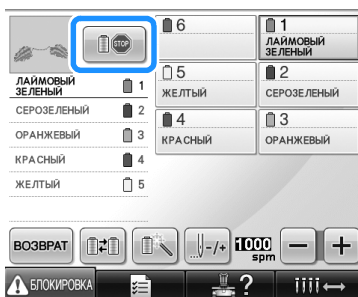

- ▶ По окончании вышивания текущего цвета нити обрезаются, и машина останавливается.
- Для остановки машины можно воспользоваться кнопкой Пуск/Стоп, но в этом случае необходимо останавливать машину только после обрезки нитей.

- 2** Нажмите .

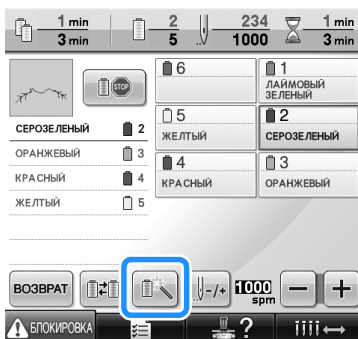

- ▶ Появляется экран временных настроек игловодителей

- 3** Нажмите кнопку, соответствующую игловодителю, заправленному нитью, которой вы собираетесь выполнять вышивание.

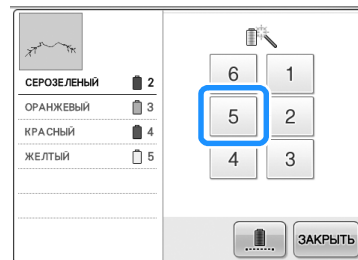

- 4** Нажмите кнопку .

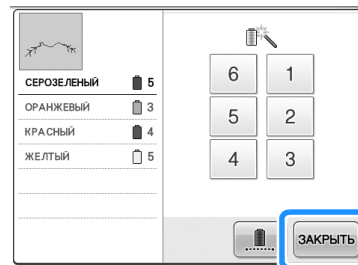

- ▶ Снова появляется экран вышивки.

- 5** Нажмите экранную кнопку , а затем нажатием кнопки Пуск/Стоп начните вышивание.

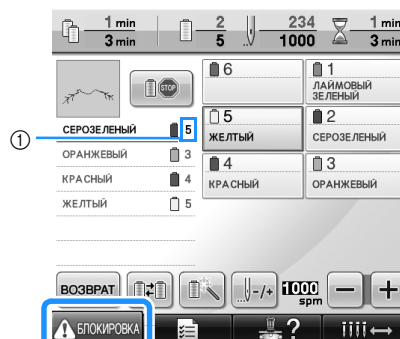

- ① Изменяется только номер игловодителя, показывающий выбранный игловодитель.
- ▶ Вышивание продолжается с использованием указанного игловодителя.



Напоминание

- Временная настройка игловодителя применяется только до следующей смены цвета. Если рисунок содержит область с тем же цветом, или если этот же рисунок вышивается еще раз, эта область вышивается первоначальным цветом.
- С использованием этой процедуры можно сменить цвет нити (игловодитель) даже тогда, когда машина останавливалась с заданной паузой, или в момент замены катушки.
- Если машина была остановлена с помощью кнопки Пуск/Стоп во время вышивания определенной области, то временная настройка игловодителя не может быть применена. Цвет нити (игловодитель) нельзя сменить в середине вышиваемой области.

Непрерывное вышивание (использование одного цвета)

Выбранный рисунок можно прошить строчкой одного цвета вместо нескольких цветов. При переходе между цветами машина будет замедляться, но не останавливаться, а затем будет продолжать вышивание до завершения рисунка.

- 1 Нажмите кнопку, соответствующую игловодителю, в который заправлена нить, которой вы хотите вышивать непрерывно.

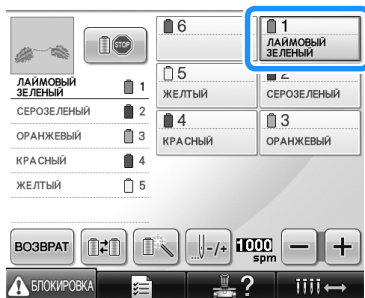

- 2 Нажмите .

- ▶ Появляется экран временных настроек игловодителей

- 3 Нажмите кнопку , чтобы затенить этапы вышивания с использованием нескольких цветов, и выбранный рисунок будет прошит одним цветом без смены нитей во время вышивания.

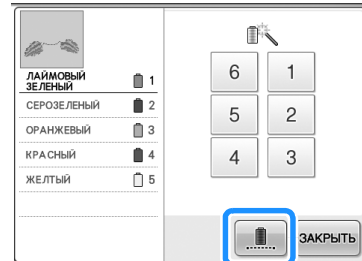

- ▶ Отображаемый на экране цвет нити будет затенен.



Напоминание

- Если прикоснуться к любой кнопке с номером игловодителя в верхней части экрана, будет активирована временная настройка игловодителя. (См. стр. 130.)
- Еще раз нажмите кнопку , чтобы вернуться к исходным настройкам рисунка.

- 4 Нажмите кнопку **ЗАКРЫТЬ** .



Напоминание

- Даже если настроено непрерывное вышивание, функцию подрезки нитей DST можно использовать (см. стр. 199).
- Можно выбрать игловодитель на экране вышивания, даже если в пункте 4 была нажата кнопка **ЗАКРЫТЬ** .
- После завершения вышивания непрерывное вышивание будет отменено.

Настройки резервирования иглопроводителей

Обычно машина автоматически назначает цвета нитей иглопроводителям; однако можно вручную назначить специфичный цвет нити определенному иглопроводителю. Если указан определенный иглопроводитель, он автоматически удаляется из автоматических назначений машины и указанный цвет остается назначенным ему.



Назначение нитей часто используемых цветов определенным иглопроводителям позволяет уменьшить необходимость смены катушек.









Примечание

- Эта функция недоступна с экрана вышивки.

Заданная ручная настройка иглопроводителя применяется до тех пор, пока не будет отменена. Ручные настройки иглопроводителей можно задавать на странице 3/5 экрана настроек.

- 1 Нажмите кнопку , затем нажмите  и , чтобы перейти на страницу 3/5 экрана настроек.





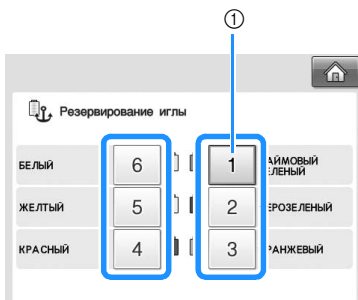

- 2 Нажмите , , , ,  или  для выбора номера нужного иглопроводителя.



- 1 В этом поле указывается номер выбранного иглопроводителя

- 3 Выберите цвет, который должен быть назначен иглопроводителю.

Нажимайте , ,  или , пока в таблице нитей не отобразится увеличенный символ для требуемого цвета.

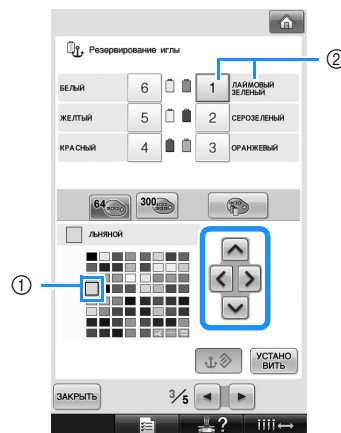

- 1 Размеры символа выбранного цвета должны быть увеличенными.
- 2 В этом поле отображается выбранный цвет и его название.

- Выделение квадрата, символизирующего определенный цвет, перемещается в направлении стрелок, изображенных на нажимаемых кнопках.

4 Нажмите .

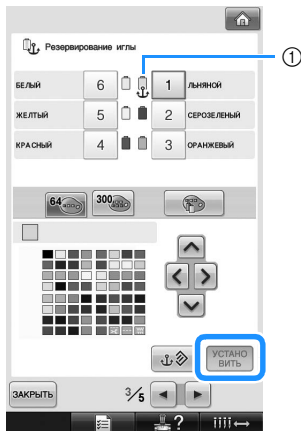

- ▶ Цвет, выбранный в пункте 3, задан для назначения игловодителя.
- ① Изображение катушки окрашивается в выбранный цвет нити и на нем появляется символ якоря.

■ Отмена настройки

Для изменения настройки сначала отмените ее, а затем выберите новую настройку.

1 Нажмите , , , , или для выбора номера игловодителя, настройку которого нужно отменить.

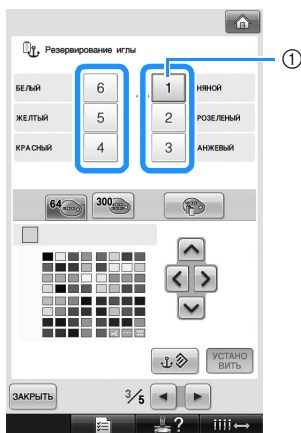

- ① В этом поле указывается номер выбранного игловодителя

2 Нажмите .

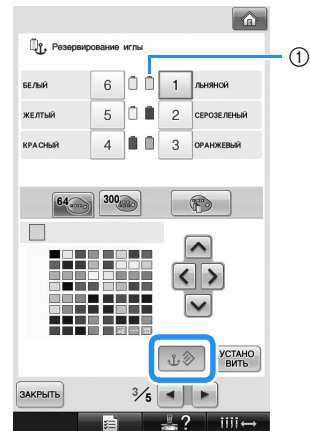

- ① Символ якоря исчезает с изображения катушки с нитью.
- ▶ Ручная настройка игловодителя отменена.

ВЫБОР/РЕДАКТИРОВАНИЕ/СОХРАНЕНИЕ РИСУНКОВ

В этой главе подробно описываются операции выбора, редактирования и сохранения рисунков для вышивания.

Меры предосторожности	136	Изменение расположения текста ...	167
Обращение с данными вышивания...	136	Изменение интервала между символами	167
Обращение с дополнительными вышивальными картами.....	138	Разделение комбинированных рисунков букв/символов	168
Обращение с USB-носителями.....	139	Обрезка нитей между символами ...	169
Выбор рисунка вышивки	140	Изменение плотности стежков (только для некоторых символов и рисунков обрамления)	170
Общая процедура выбора рисунков ...	140	Задание многоцветного текста.....	170
Рисунки вышивки	141	Изменение цветов рисунка	171
Рисунки обрамления.....	141	Создание повторяющихся рисунков.....	172
Композиции монограмм и обрамления	142	Создание таблицы собственных нитей	176
Буквы алфавита.....	145	Выбор цвета из таблицы собственных нитей.....	179
Буквы алфавита, украшенные цветами.....	148	Дублирование рисунка	180
Буквы алфавита в стиле Ренессанс ...	149	Удаление рисунка	180
Буквы-аппликации.....	150	Редактирование рисунков вышивки (Экран настроек процедуры вышивания)	181
Рисунки греческих букв	151	Поворот всего рисунка в целом ...	181
Рисунки вышивания, сохраненные в памяти машины	151	Редактирование комбинированных рисунков.....	182
Карты с данными для вышивания (дополнительные).....	152	Сохранение рисунков вышивки ...	187
Компьютер (USB)	156	Память машины	187
USB-носитель.....	160	Если сохранить рисунок вышивки не удастся.....	187
Редактирование рисунков вышивки (Экран редактирования рисунков)	162	USB-носитель.....	189
Комбинирование рисунков	162	Компьютер (USB)	190
Выбор рисунка для редактирования ...	163		
Перемещение рисунка.....	163		
Зеркальное отображение рисунка по горизонтали	164		
Изменение размеров рисунка ...	164		
Поворот рисунка	166		

Меры предосторожности

Обращение с данными вышивания

При использовании данных о вышивании, отличных от тех, которые созданы и сохранены на этой вышивальной машине, необходимо соблюдать перечисленные ниже меры предосторожности.

ВНИМАНИЕ!

- При использовании данных о вышивании, отличных от оригинальных рисунков, при вышивании строчки слишком высокой плотности или трех и более перекрывающихся стежков может произойти обрыв нити или может быть повреждена игла. В этом случае с помощью одной из наших оригинальных систем создания данных отредактируйте данные для вышивания.

■ Типы данных о вышивании, которые можно использовать

- При работе этой машине можно использовать только файлы с данными о вышивании, имеющие расширение .pes, .phc и .dst. Использование данных, отличных от тех, которые сохранены с помощью наших систем создания данных или швейных машин, может привести к нарушению нормальной работы вышивальной машины.

■ Типы USB-устройств/носителей, которые могут подключаться (через разъем USB типа “А” (хост))

Данные о строчках можно сохранять в USB-устройствах, откуда они потом могут считываться машиной. Используйте следующие носители данных:

- USB-накопитель на гибком диске
- Флэш-накопитель USB (флэш-память USB)
- USB-накопители на CD-ROM, CD-R, CD-RW (только для считывания данных)



Напоминание

- Возможность сохранения данных о строчках/вышивке с использованием USB-накопителей на CD-ROM, CD-R или CD-RW в данной машине не предусмотрена.
- Устройства/носители USB подключаются только через основной (верхний) USB-порт для носителей или USB-порт для мыши. USB-порт для компьютера предназначен только для подключения компьютера.

С помощью USB-устройства чтения/записи карт памяти можно также использовать следующие типы USB-устройств.

- Secure Digital (SD) Card
- CompactFlash
- Memory Stick
- SmartMedia
- MultiMediaCard (MMC)
- xD-Picture Card



Примечание

- Некоторые USB-устройства могут не работать с данной машиной. Для получения более подробной информации посетите наш веб-сайт.
- Хабы USB не могут подключаться через основной (верхний) USB-порт для носителей или USB-порт для мыши. Через USB-концентратор машина не распознает вышеупомянутые USB-устройства и USB-карты памяти.
- После подключения USB-устройств/носителей индикатор доступа начинает мигать, и для распознавания устройств/носителей требуется около 5 – 6 секунд. (Это время может различаться в зависимости от типа USB-устройства/носителя).
- Не извлекайте устройство/носитель USB из машины сразу после подключения. Перед извлечением устройства/носителя USB должно пройти не менее 5 секунд.
- Дополнительная информация приводится в руководстве, прилагаемом к приобретаемому USB-устройству.



Напоминание

- Если необходимо создать папку файлов, используйте компьютер.
- В именах файлов могут использоваться буквы и цифры. Кроме того, если имя файла содержит не более 8 символов, на экране будет отображаться все имя файла. Если в имени файла содержится более 8 символов, в качестве имени файла будут отображаться только первые 6 символов со знаком “~” и номером после них.

■ Компьютеры и операционные системы, которые могут использоваться

- Совместимые модели:
IBM-PC компьютер с USB-портом в стандартной комплектации
IBM PC-совместимый компьютер с USB-портом в стандартной комплектации
- Поддерживаемые операционные системы:
Microsoft Windows Me/2000/XP, Windows Vista

■ Меры предосторожности при использовании компьютера для создания данных

- Если имя файла/папки с данными о вышивании не может быть идентифицировано, например, вследствие того, что это имя содержит специальные знаки или символы, то файл/папка не отображается. В этом случае измените имя файла/папки. Рекомендуется использовать только 26 букв английского алфавита (прописные и строчные), цифры от 0 до 9, а также знаки “-” и “_”. Не используйте запятую (“,”) и точку (“.”) в именах файлов.
- Если выбрать данные вышивания с размером более 200 мм (В) × 300 мм (Ш), то справа появляется сообщение с предложением повернуть рисунок на 90°.
Но и после поворота рисунка на 90 градусов данные для вышивания рисунка, имеющего размер более 200 мм (В) × 300 мм (Ш), использоваться не могут. (Размеры всех рисунков должны находиться в пределах 200 мм (В) × 300 мм (Ш).)
Более подробную информацию см. на стр. 156.
- Файлы с расширением .res, в которых сохранено количество стежков или количество цветов, превышающее установленные пределы, не могут быть отображены. Максимальное количество стежков в комбинированной композиции - 500 000, а максимальное количество изменений цвета - 125 (Вышеуказанные цифры приблизительны и зависят от общего размера композиции). С помощью одной из наших программ создания рисунков отредактируйте рисунок вышивания таким образом, чтобы он соответствовал данным спецификациям.
- Не создавайте папки на съемном диске (папка “Съемный диск”) на компьютере. Если данные вышивания сохранены в папке на съемном диске (“Съемный диск”), машина не сможет получить эти данные.

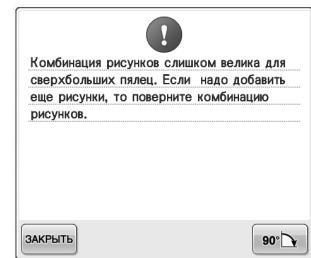

■ Данные для вышивания Tajima (.dst)

- Данные в формате .dst отображаются на экране списка рисунков в порядке имен файлов. (Реальный рисунок не может быть отображен.) Могут отображаться только первые восемь символов имени файла.
- Поскольку данные Tajima (.dst) не содержат информации о конкретном цвете нитей, они отображаются в последовательности цветов нитей, установленной на заводе-изготовителе по умолчанию. Проверьте предварительный просмотр и при необходимости измените цвета нитей. Более подробную информацию см. на стр. 220.



■ Товарные знаки

- Secure Digital (SD) Card является зарегистрированным товарным знаком или товарным знаком компании SD Card Association.
 - CompactFlash является зарегистрированным товарным знаком или товарным знаком компании Sandisk Corporation.
 - Memory Stick является зарегистрированным товарным знаком или товарным знаком компании Sony Corporation.
 - SmartMedia является зарегистрированным товарным знаком или товарным знаком компании Toshiba Corporation.
 - MultiMediaCard (MMC) является зарегистрированным товарным знаком или товарным знаком компании Infineon Technologies AG.
 - xD-Picture Card является зарегистрированным товарным знаком или товарным знаком компании Fuji Photo Film Co. Ltd.
 - IBM является зарегистрированным товарным знаком или товарным знаком компании International Business Machines Corporation.
 - Microsoft, Windows и Windows Vista являются зарегистрированными товарными знаками или товарными знаками корпорации Microsoft Corporation.
- Каждая компания, название программного продукта которой упоминается в настоящем руководстве, имеет лицензионное соглашение по программному обеспечению, специфическое для своих программ. Все прочие товарные знаки и названия продуктов, упоминаемые в настоящем руководстве, являются зарегистрированными товарными знаками соответствующих компаний. Однако в тексте данного руководства не приводится четкого разъяснения таких знаков, как ® и ™.

Обращение с дополнительными вышивальными картами

- Не разбирайте и не переделывайте карты с данными для вышивания.
- Карты с данными для вышивания нельзя сгибать, бросать, царапать или ставить на них тяжелые предметы.
- Не допускайте попадания влаги на карты с данными для вышивания, например воды, растворителей, напитков и других жидкостей.
- Не применяйте и не храните карты с данными для вышивания в местах с высоким уровнем статического электричества и электрических помех.
- Не применяйте и не храните карты с данными для вышивания в местах с повышенным уровнем вибраций или ударных воздействий, доступных для прямых солнечных лучей, характеризующихся большим количеством пыли (или ворса), высокой температурой окружающей среды, высокой влажностью, резкими колебаниями температуры или сильным магнитным полем (например, рядом с акустическими колонками).
- Чтобы использовать дополнительные вышивальные карты для получения рисунков вышивания, подключите к машине устройство чтения вышивальных карт/USB-модуль записи на карту*.
- Храните карты с данными для вышивания в защитных футлярах.
- При использовании карты с данными для вышивания, изготовленной другой компанией, машина может функционировать некорректно. Используйте только рекомендуемые карты с данными для вышивания.
- Некоторые лицензированные или охраняемые авторским правом карты с данными для вышивания не могут использоваться при работе с этой вышивальной машиной.
- Карты с данными для вышивания, приобретенные за границей, не могут использоваться с данной вышивальной машиной.
- Вставляйте и извлекайте вышивальные карты, только когда не мигает индикатор подключения устройства чтения вышивальных карт/USB-модуля записи на карту* или когда вышивальная машина выключена (см. стр. 152).

* Если вы приобрели программу PE-DESIGN версии 5 или более поздней версии, PE-DESIGN Lite или PED-BASIC, можно подключить в качестве устройства чтения вышивальных карт USB-модуль записи на карту из комплекта поставки и извлечь рисунки.

Обращение с USB-носителями

- Не разбирайте и не переделывайте USB-устройства.
- Не допускайте попадания на USB-устройства влаги, например воды, растворителей, напитков и других жидкостей.
- Не применяйте и не храните USB-устройства в местах с высоким уровнем статического электричества и электрических помех.
- Не используйте и не храните USB-устройства в местах с повышенным уровнем вибраций или ударных воздействий, доступных для прямых солнечных лучей, характеризующихся большим количеством пыли (или ворса), высокой температурой окружающей среды, высокой влажностью, резкими колебаниями температуры или сильным магнитным полем (например, рядом с акустическими колонками).
- При считывании данных с USB-устройств следите за тем, чтобы машина не вибрировала и не подвергалась ударному воздействию, кроме того, в этот момент не отключайте USB-устройства от машины.
- Некоторые USB-устройства могут не работать с данной машиной. Для получения более подробной информации посетите наш веб-сайт.
- Извлекайте USB-носитель, только когда индикатор подключения на USB-носителе не мигает (см. стр. 160).
- Дополнительная информация приводится в руководстве, прилагаемом к приобретаемому USB-устройству.
- Не извлекайте устройство/носитель USB из машины сразу после подключения. Перед извлечением устройства/носителя USB должно пройти не менее 5 секунд.

Выбор рисунка вышивки

Данная машина содержит многочисленные встроенные рисунки вышивки. Помимо встроенных рисунков, можно использовать разнообразные другие рисунки с вышивальных карт (приобретаемых отдельно) или брать их с компьютера.



Напоминание

- Инструкции по получению рисунка вышивания с вышивальной карты (дополнительной) см. на стр. 152.

Общая процедура выбора рисунков

Процедура выбора рисунков зависит от типа рисунка; однако, существует общая процедура выбора рисунков, которая описана ниже.

- 1 На экране выбора типа рисунка выберите и нажмите кнопку требуемой категории.**

■ Экран выбора типа рисунка

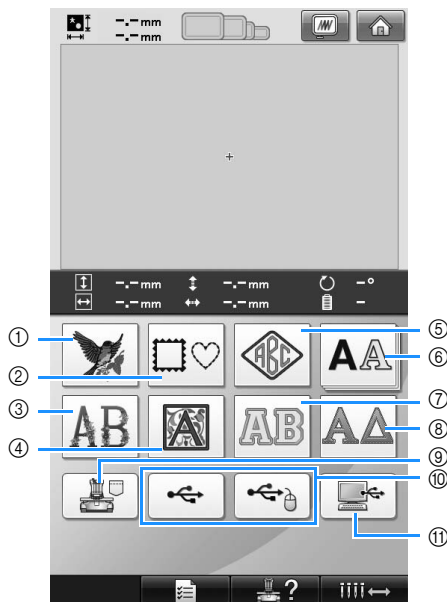

- 1 Рисунки вышивки
- 2 Рисунки оформления
- 3 Буквы алфавита, украшенные цветами
- 4 Буквы алфавита в стиле Ренессанс
- 5 Рисунок монограммы или оформления
- 6 Буквы алфавита
- 7 Буквы-аппликации
- 8 Рисунки греческих букв
- 9 Рисунки вышивания, сохраненные в памяти машины
- 10 USB-устройство
- 11 Компьютер (USB)

- 2 На экране списка рисунков, который появляется следующим, нажмите кнопку с требуемым рисунком.**

■ Экран списка рисунков

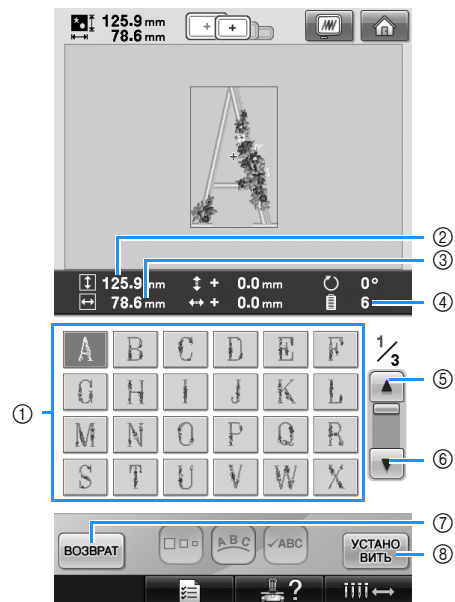

- 1 Кнопки выбора рисунка
 - Нажмите кнопку с рисунком, чтобы отобразить следующую информацию о нем:
 - 2 Длина рисунка вышивки (размер по вертикали)
 - 3 Ширина рисунка вышивки (размер по горизонтали)
 - 4 Количество смен цветов нитей
 - В случае нескольких страниц на экране нажимайте кнопки 5 и 6 до тех пор, пока не будет отображена требуемая страница.
 - Для изменения категории нажмите кнопку 7, чтобы вернуться к экрану выбора типа рисунка.
 - После выбора рисунка нажмите кнопку 8. Выбор рисунка подтверждается, и появляется экран редактирования рисунков.

Рисунки вышивки

1 Нажмите .



► Появляется список рисунков вышивки.

2 Выберите рисунок вышивания. Нажмите кнопку, соответствующую требуемому рисунку.



► Выбранный рисунок появляется в области отображения рисунков.

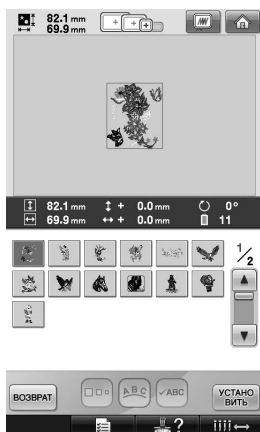

- Если рисунок выбран ошибочно или требуется выбрать другой рисунок, нажмите кнопку, соответствующую требуемому рисунку.

3 Нажмите кнопку .

Этим подтверждается выбор рисунка.

- Появляется экран редактирования рисунков.

Рисунки оформления

1 Нажмите .



► Появляется список рисунков оформления.

2 На верхних вкладках экрана выберите требуемую форму оформления. Нажмите кнопку, соответствующую требуемой форме оформления.

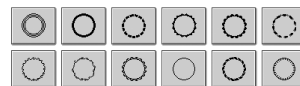

► В нижней половине экрана появляются рисунки оформлений, которые можно использовать.

- 3** Выберите рисунок оформления.
Нажмите кнопку, соответствующую требуемому рисунку.

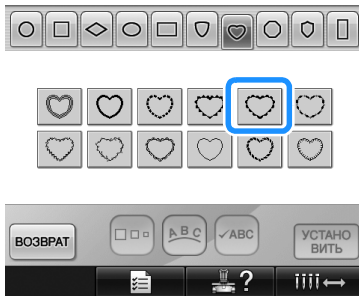

- Выбранный рисунок появляется в области отображения рисунков.

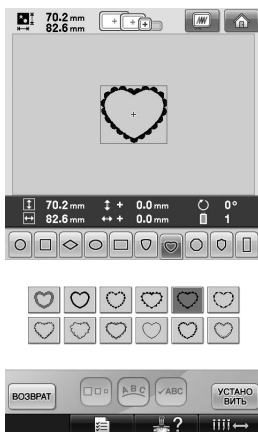

- Если рисунок выбран ошибочно или требуется выбрать другой рисунок, нажмите кнопку, соответствующую требуемому рисунку.

- 4** Нажмите кнопку **УСТАНОВИТЬ**.
Этим подтверждается выбор рисунка.
- Появляется экран редактирования рисунков.

Композиции монограмм и оформления

Композиции монограмм можно создать путем комбинирования двух или трех букв. Для композиций этого типа имеются также рисунки оформления.

- 1** Нажмите .



- Появляется экран выбора композиции.

- 2** Выберите стиль монограммы.
Нажмите кнопку выбранного стиля написания букв.

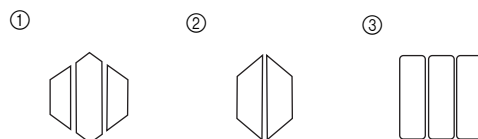

- Появляется экран ввода текста.

- Если выбрать **4**, появляется список рисунков оформления. При создании рисунка путем комбинирования букв и оформления не имеет значения, какой элемент (буквы или оформление) выбирается первым. Вышивание производится в том же порядке, в котором выбираются элементы монограммы. В этом примере мы выберем сначала буквы.

3 Выберите знаки.

Нажмите на вкладку, соответствующую нужному написанию букв, а затем на вкладке нажмите кнопку с нужной буквой.

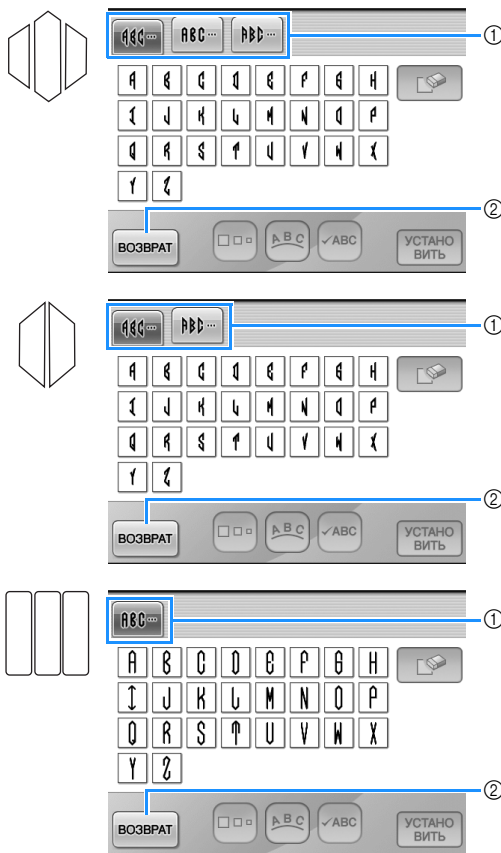



* Поскольку в нашем примере форма букв одинаковая, выбирать различные вкладки не требуется. На этом экране выберите три буквы.

① Вкладки

② Для изменения шрифта нажмите кнопку **ВОЗВРАТ**, чтобы вернуться к экрану выбора композиции.

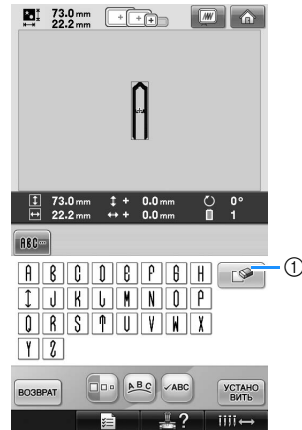
▶ Выбранные символы появляются в области отображения рисунков.



① Если символ выбран ошибочно или требуется выбрать другой символ, нажмите кнопку  для удаления последнего выбранного символа, а затем — кнопку, соответствующую новому символу.

Напоминание

- Для каждого стиля имеется предварительно заданное число букв в монограмме, но можно ввести и большее число букв. Если выбрано слишком много букв, нажмите кнопку  для удаления лишних букв.
- При желании можно выбрать несколько букв, которые будут использоваться как любой другой буквенный рисунок без создания монограммы.

4 После ввода одного символа при необходимости измените размер шрифта.

① Нажмите кнопку  для изменения размера.

Изменение размера

После выбора первого символа нажатием кнопки  выберите требуемый размер шрифта.

- Следующий выбранный символ будет иметь новый размер.
- Размер всех введенных символов после того, как они будут скомбинированы, изменить нельзя. (Размер всего рисунка в целом можно изменить с экрана редактирования рисунков.)

5 Нажмите .

Этим подтверждается выбор символов.

- ▶ Появляется экран редактирования рисунков.

Теперь скомбинируем буквы с оформлением.

6 Нажмите .

- ▶ Появляется экран выбора типа рисунка.

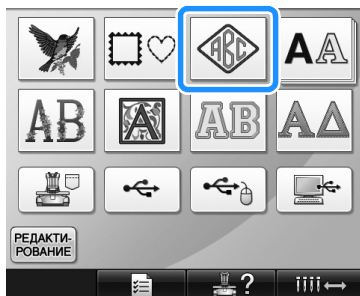
7 Нажмите .

- ▶ Появляется экран выбора композиции.

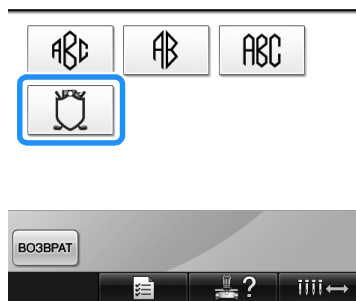
8 Нажмите .

- ▶ Появляется список рисунков оформления.

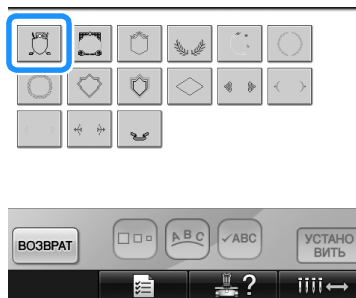
9 Выберите рисунок. Нажмите кнопку, соответствующую требуемому рисунку.

- ▶ Выбранный рисунок оформления появляется в области отображения рисунков.

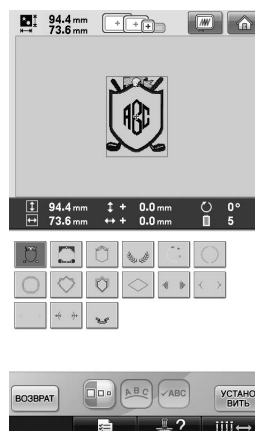

- Если рисунок выбран ошибочно или требуется выбрать другой рисунок, нажмите кнопку, соответствующую требуемому рисунку оформления.

- 10** Если размер символов был изменен, измените рисунок обрамления до соответствующего размера.

Нажмите кнопку , чтобы изменить рисунок до размера, соответствующего размеру букв.

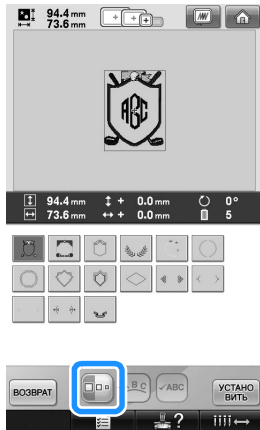

- ① Эта кнопка служит для изменения размера.

- 11** Нажмите .

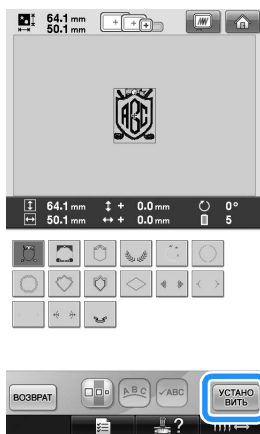

Этим подтверждается выбор обрамления.

- Появляется экран редактирования рисунков.



Напоминание

- Из-за формы и размера некоторых рисунков обрамления их нельзя использовать со стилем .
- Рисунки обрамления — это просто определенный вид используемых рисунков. В комбинации можно использовать не только рисунки трехбуквенных монограмм, но и другие буквенные рисунки.

Буквы алфавита

Можно выбрать один из 25 встроенных шрифтов.

Пример. Ввод текста “Lucky Color”.

- 1** Нажмите .





- Появляется экран выбора шрифта.

- 2** Выберите шрифт.

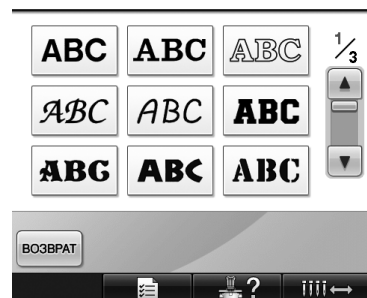
Нажмите кнопку, соответствующую требуемому шрифту.



- Для отображения других экранов страниц используйте кнопку  или .

- Появляется экран ввода текста.

- 3** Если кнопка с символом, который вы хотели бы выбрать, не отображается, нажмите на закладку с требуемым набором символов.



- ① Прописные (заглавные) буквы
- ② Строчные буквы
- ③ Цифры/знаки препинания
- ④ Символы с ударением
- ⑤ Эта кнопка служит для изменения шрифта.

- ▶ Появляется экран ввода текста, соответствующий символам, изображенным на выбранной закладке.
- Для изменения шрифта нажмите кнопку **ВОЗВРАТ**, чтобы вернуться к экрану выбора шрифта.

- 4** Введите “L”.



- 5** Когда введен первый символ, нажмите кнопку  для изменения размера символа.

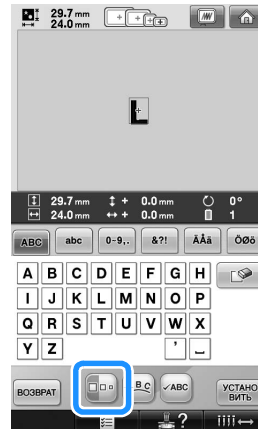



- ① Эта кнопка служит для изменения размера.

- Следующий выбранный символ будет иметь новый размер.
- Размер всех введенных символов после того, как они будут скомбинированы, изменить нельзя. (Размер всего рисунка в целом можно изменить с экрана редактирования рисунков.)





Примечание

- Размер двух малых шрифтов  и  изменить нельзя.

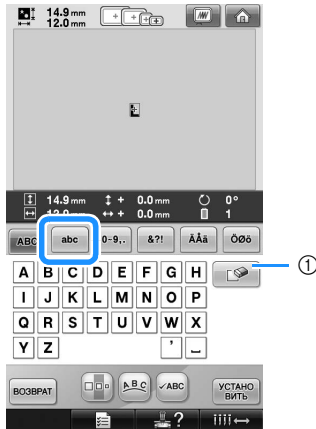
- 6 Нажмите кнопку  и введите текст “ucky”.



- 1 Если символ выбран ошибочно или требуется выбрать другой символ, нажмите кнопку  для удаления последнего выбранного символа, а затем — кнопку, соответствующую новому символу. При каждом нажатии кнопки  удаляется последний символ в тексте.

- 7 Нажмите кнопку  для ввода пробела.

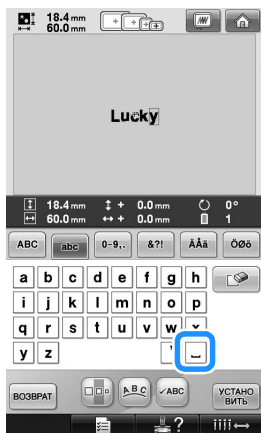

- 8 Нажмите кнопку  и введите “С”.

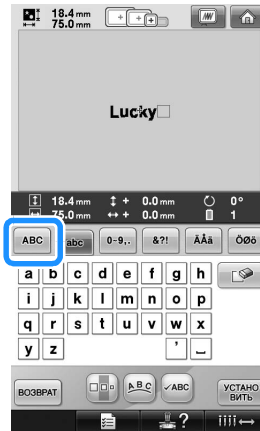

- 9 Нажмите кнопку  и введите текст “olor”.



- 10 Если текст мелкий или трудно читается, нажмите кнопку  для проверки текста.



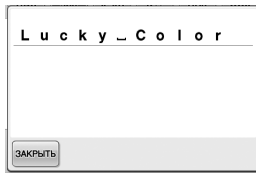

11 После проверки текста нажмите кнопку для возврата к экрану ввода текста.

12 После ввода всего требуемого текста нажмите кнопку .

Этим подтверждается выбор рисунка.

► Появляется экран редактирования рисунков.

■ Изменение расположения текста

Нажмите кнопку для перехода к показанному ниже экрану. Нажмите кнопку, соответствующую требуемому расположению текста.

После выбора требуемого расположения текста нажмите кнопку для возврата к экрану ввода текста.

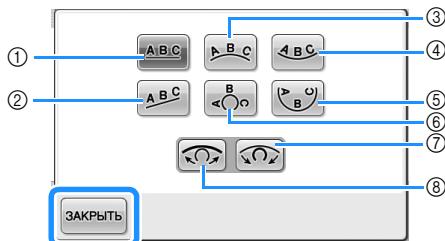

- ① Расположение текста по прямой линии.
 - ② Расположение текста по наклонной линии.
 - ③ Расположение текста по внешней стороне кривой линии большого радиуса.
 - ④ Расположение текста по внутренней стороне кривой линии большого радиуса.
 - ⑤ Расположение текста по внутренней стороне кривой линии малого радиуса.
 - ⑥ Расположение текста по внешней стороне кривой линии малого радиуса.
 - ⑦ Если текст располагается по кривой линии, то при каждом нажатии этой кнопки происходит увеличение изгиба этой кривой (она становится более изогнутой, т. е. радиус ее изгиба уменьшается).
 - ⑧ Если текст располагается по кривой линии, то при каждом нажатии этой кнопки происходит уменьшение изгиба этой кривой (она становится более плоской, т. е. радиус ее изгиба увеличивается).
- Если выбрать расположение текста с использованием одной из опций на этом экране, то можно ввести еще большее количество символов.



Напоминание

- Для текста установлен черный цвет. Инструкции по изменению цвета см. в разделе “Задание многоцветного текста” на стр. 170 и “Изменение цветов рисунка” на стр. 171.

Буквы алфавита, украшенные цветами

1 Нажмите .



► Появляется список букв алфавита, украшенных цветами.

2 Выбор рисунка вышивки. Нажмите кнопку, соответствующую требуемому рисунку.



► Выбранный рисунок появляется в области отображения рисунков.

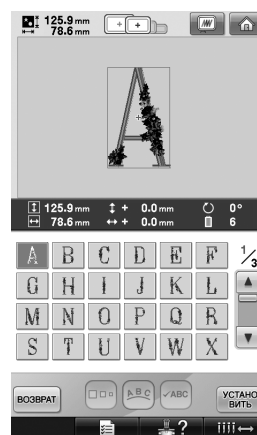

- Если рисунок выбран ошибочно или требуется выбрать другой рисунок, нажмите кнопку, соответствующую требуемому рисунку.

3 Нажмите кнопку .

Этим подтверждается выбор рисунка.

- ▶ Появляется экран редактирования рисунков.

Буквы алфавита в стиле Ренессанс

1 Нажмите .



- ▶ Появляется список букв алфавита в стиле Ренессанс.

2 Выбор рисунка вышивки.

Нажмите кнопку, соответствующую требуемому рисунку.



- ▶ Выбранный рисунок появляется в области отображения рисунков.

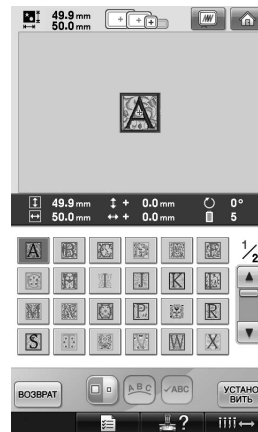

- Если рисунок выбран ошибочно или требуется выбрать другой рисунок, нажмите кнопку, соответствующую требуемому рисунку.

3 При необходимости отредактируйте рисунок.

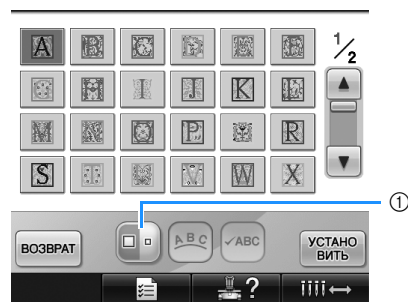

- ① Эта кнопка служит для изменения размера.

4 Нажмите кнопку .

Этим подтверждается выбор рисунка.

- ▶ Появляется экран редактирования рисунков.

Буквы-аппликации

1 Нажмите .



► Появляется экран выбора размера.

2 Выберите размер текста. Нажмите кнопку, соответствующую требуемому размеру текста.



• После выбора соответствующего размера символы будут иметь следующий размер по вертикали:

- ① Большой: примерно 122 мм
- ② Средний: примерно 68 мм
- ③ Малый: примерно 49 мм

► Появляется список букв-аппликаций.

3 **Выбор рисунка вышивки.** Нажмите кнопку, соответствующую требуемому рисунку.

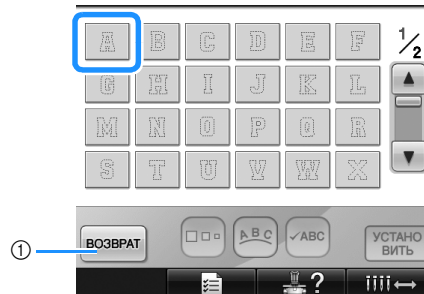

① Эта кнопка служит для изменения размера символов.

► Выбранный рисунок появляется в области отображения рисунков.

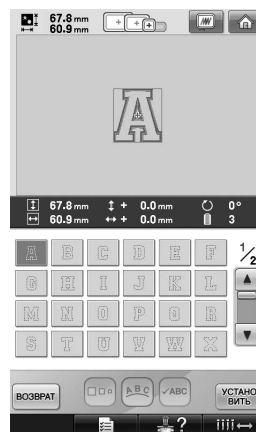

• Если рисунок выбран ошибочно или требуется выбрать другой рисунок, нажмите кнопку, соответствующую требуемому рисунку.

4 Нажмите кнопку .

Этим подтверждается выбор рисунка.

► Появляется экран редактирования рисунков.



Напоминание

- Подробную информацию о вышивании аппликаций см. в “Вышивание рисунков-аппликаций” на стр. 210.

Рисунки греческих букв

1 Нажмите .



► Появляется список букв греческого алфавита.

2 Выберите рисунок буквы. Нажмите кнопку, соответствующую выбранной букве.

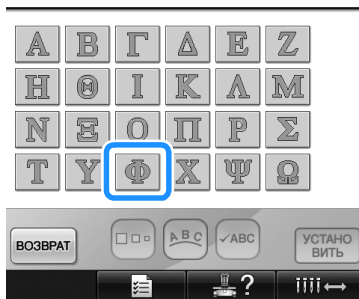

► Выбранный рисунок появляется в области отображения рисунков.

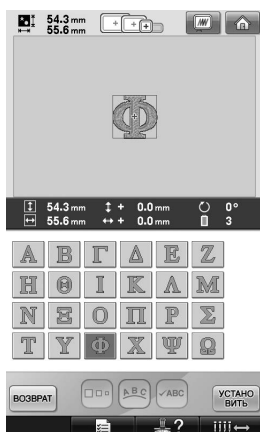

- Если рисунок выбран ошибочно или требуется выбрать другой рисунок, нажмите кнопку, соответствующую требуемому рисунку.

3 Нажмите кнопку .

Этим подтверждается выбор рисунка.

► Появляется экран редактирования рисунков.

Рисунки вышивания, сохраненные в памяти машины

Можно вызвать рисунки вышивания, сохраненные в памяти машины. Подробную информацию о сохранении рисунков см. в разделе “Сохранение рисунков вышивки” на стр. 187.

1 Нажмите .

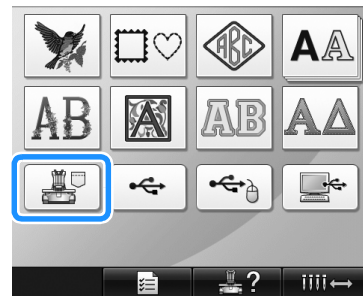

► Появляется список рисунков.

2 Выбор рисунка вышивки. Нажмите кнопку, соответствующую требуемому рисунку.



► Выбранный рисунок появляется в области отображения рисунков.

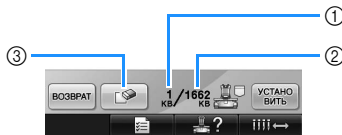
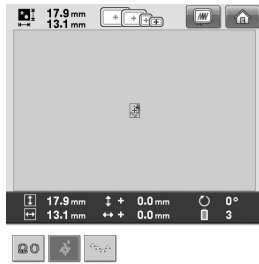



- ① Здесь указывается объем памяти, занятый выбранным рисунком.
 - ② Здесь указывается объем свободного пространства в памяти машины.
 - ③ Эта кнопка служит для удаления выбранного рисунка из памяти.
- Если рисунок выбран ошибочно или требуется выбрать другой рисунок, нажмите кнопку, соответствующую требуемому рисунку.

■ Удаление данных для вышивания

На этом экране можно упорядочивать хранящиеся в памяти машины данные вышивания путем удаления ненужных данных.

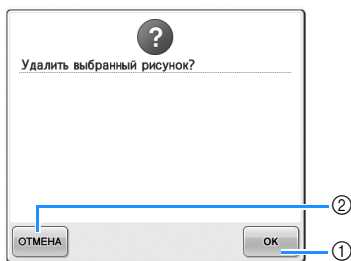
Выберите рисунок, который требуется удалить, и нажмите кнопку , после чего отобразится показанный ниже экран.



- ① При нажатии этой кнопки данные навсегда удаляются из памяти, затем происходит возврат к данным без выбранного рисунка.
- ② При нажатии этой кнопки данные не удаляются, после чего происходит возврат к экрану, который отображался перед нажатием кнопки .

3 Нажмите кнопку .

Этим подтверждается выбор рисунка.

- ▶ Появляется экран редактирования рисунков.

Карты с данными для вышивания (дополнительные)

■ Общая информация о вышивальных картах (дополнительных)

- Применяйте только вышивальные карты, предназначенные для данной машины. Применение неразрешенных карт может привести к нарушению нормальной работы машины.
- Вышивальные карты, продаваемые в других странах, не могут использоваться с данной машиной.
- Храните вышивальные карты в жестком защитном футляре.

■ Устройство чтения вышивальных карт (опция) и USB-модуль записи на карту*

- Используйте только устройство чтения вышивальных карт, предназначенное для данной машины. Применение неразрешенного устройства чтения вышивальных карт может привести к нарушению нормальной работы машины.



Примечание

- Рисунки вышивания невозможно сохранить с машины на вышивальную карту, вставленную в подключенный USB-модуль записи на карту*.

* Если вы приобрели программу PE-DESIGN версии 5 или более поздней версии, PE-DESIGN Lite или PED-BASIC, можно подключить в качестве устройства чтения вышивальных карт USB-модуль записи на карту из комплекта поставки и извлечь рисунки.

■ Подключение к машине устройства чтения вышивальных карт с держателем

Устройство чтения вышивальных карт можно подключить к вышивальной машине с помощью прилагаемого держателя устройства чтения вышивальных карт. Это полезно, когда устройство чтения вышивальных карт предполагается использовать с машиной долго.

- 1** Выньте перо для сенсорного экрана, если оно уложено в соответствующий держатель.

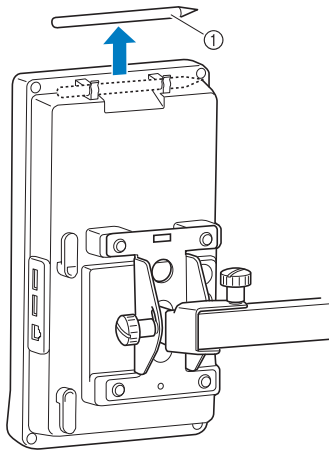

① Перо для нажатия кнопок на сенсорном экране

- 2** Расположите устройство чтения вышивальных карт стороной с индикатором вверх и вставьте его в держатель устройства чтения вышивальных карт.

Необходимо провести кабель устройства чтения вышивальных карт через держатель, как это показано ниже.

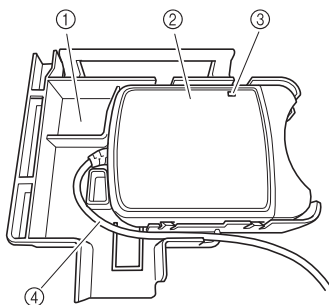

① Держатель устройства чтения карт
② Устройство чтения вышивальных карт
③ Индикатор
④ Кабель устройства чтения вышивальных карт

- 3** Вставьте выступ держателя устройства чтения карт в соответствующее отверстие на задней стороне панели управления. Убедитесь, что рукоятка держателя устройства чтения карт вошла в держатель пера для сенсорного экрана.

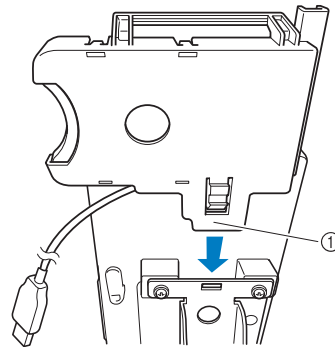

① Выступ

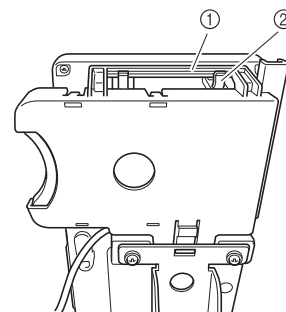

① Рукоятка держателя устройства чтения карт
② Держатель пера для сенсорного экрана на панели управления

- 4** Установите держатель устройства чтения карт на панели управления; для этого нажмите на держатель, чтобы он со щелчком встал на место.

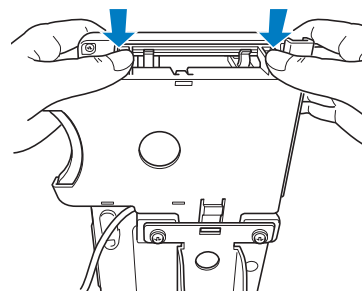

- 5** Намотайте кабель устройства чтения карт вокруг крючков на задней стороне панели управления и затем подсоедините кабель устройства чтения карт к USB-порту.

- Перо для сенсорного экрана можно хранить в держателе для пера на держателе устройства чтения карт.

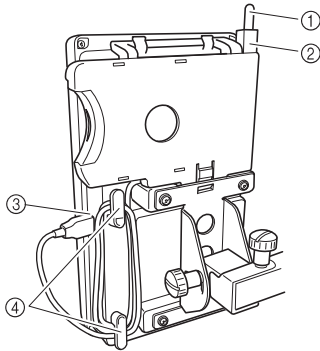

- 1 Перо для нажатия кнопок на сенсорном экране
- 2 Держатель пера для нажатия кнопок на сенсорном экране
- 3 USB-порт
- 4 Крючки



Напоминание

- Инструкции по вызову рисунка вышивания с вышивальной карты см. в разделе “Общая информация о вышивальных картах (дополнительных)” на стр. 152 и “Использование устройства чтения вышивальных карт без держателя” на стр. 155.

- Снятие устройства чтения вышивальных карт с машины

- 1** Снимите кабель устройства чтения карт с крючков на панели управления.

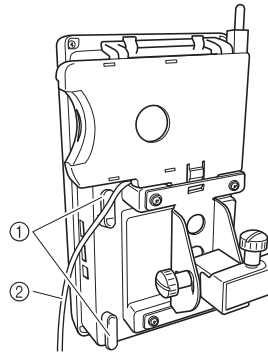

- 1 Крючки
- 2 Кабель

- 2** Нажмите на язычок держателя устройства чтения карт и, удерживая язычок нажатым, вытяните держатель устройства чтения карт из панели управления.

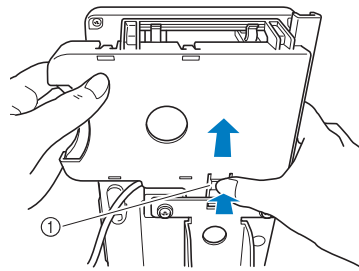

- 1 Язычок

- 3** Снимите устройство чтения карт и выньте перо для сенсорного экрана из держателя устройства чтения карт. Если требуется, уложите перо для сенсорного экрана в держатель для пера на панели управления.

■ Использование устройства чтения вышивальных карт без держателя

Если устройство чтения вышивальных карт используется не часто, аккуратно удерживайте его рядом с панелью управления.

1 Подключите дополнительное устройство чтения вышивальных карт/USB-модуль записи на карту* к основному (главному) USB-порту машины.

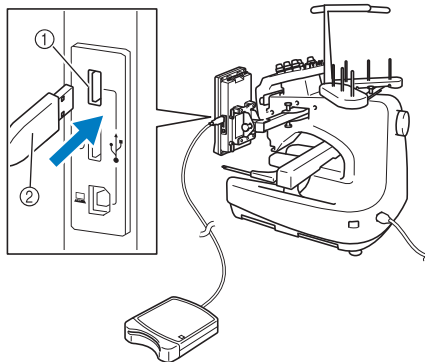

- ① Основной (верхний) USB-порт
 ② Устройство чтения вышивальных карт/USB-модуль записи на карту*

* Если вы приобрели программу PE-DESIGN версии 5 или более поздней версии, PE-DESIGN Lite или PED-BASIC, можно подключить в качестве устройства чтения вышивальных карт USB-модуль записи на карту из комплекта поставки и извлечь рисунки.

При подключении USB-устройства чтения/записи карт к USB-порту машины необходимо закрепить кабель в двух крючках для фиксации кабеля, расположенных на задней панели. Если кабель не закрепить должным образом, пальцы при перемещении могут цепляться за него, что может привести к искажению вышиваемого рисунка.

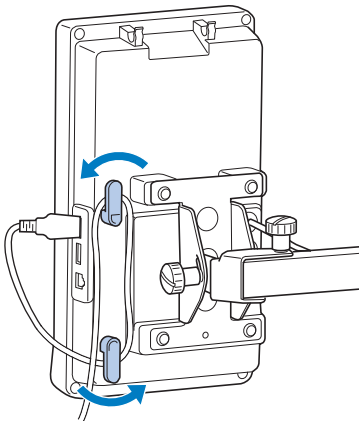

2 Полностью вставьте карту в устройство чтения карт/USB-модуль записи на карту*.

* Вставляйте вышивальную карту так, чтобы конец с напечатанной стрелкой был обращен вверх.

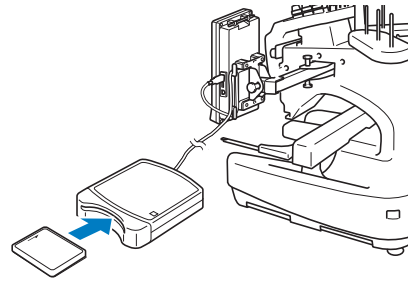

Примечание

- Невозможно использовать с данной машиной два USB-модуля чтения с карт/USB-модуля записи на карту* одновременно. Если вставлены два USB-модуля чтения с карт/USB-модуля записи на карту*, машина распознает только первый USB-модуль чтения с карт вышивания/USB-модуль записи на карту*.
- При использовании карты с данными для вышивания, изготовленной другой компанией, машина может функционировать некорректно. Используйте только рекомендуемые карты с данными для вышивания.
- Некоторые лицензированные или охраняемые авторским правом карты могут быть несовместимыми с этой вышивальной машиной.

Напоминание

- Можно также подключить устройство чтения карт вышивания/USB-модуль записи на карту* к центральному порту машины.

3 Нажмите кнопку того USB-порта, к которому подключено устройство чтения вышивальных карт/USB-модуль записи на карту*.

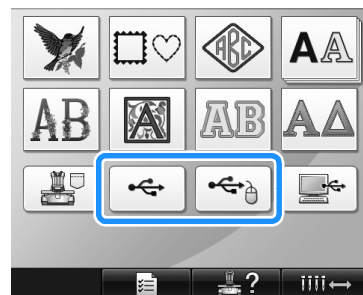



- ▶ Появляется список рисунков, имеющихся на карте с данными для вышивания.

4 Выберите рисунок, как описано на стр. 141–151.

■ В случае рисунка, имеющего размеры более 200 мм (В) × 300 мм (Ш)

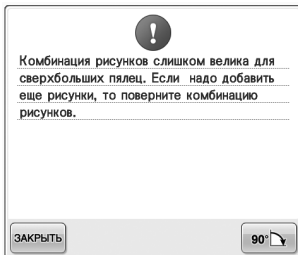
Если выбрать рисунок, имеющий размеры более 200 мм (В) × 300 мм (Ш), то появляется следующее сообщение:



Перед открытием рисунка нажмите кнопку , чтобы повернуть рисунок на 90°.

Если рисунок, имеет размеры более 200 мм (В) × 300 мм (Ш), то даже после его поворота на 90 градусов появляется следующее сообщение:

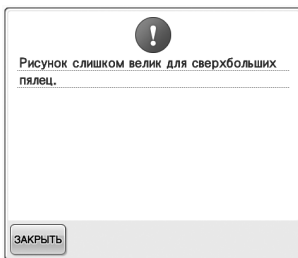

Нажмите кнопку  для возврата к экрану списка рисунков.



Напоминание

- Эту операцию необходимо выполнять также и в случае выбора рисунка, имеющего размеры более 200 мм (В) × 300 мм (Ш), данные для вышивания которого извлекаются из компьютера или USB-устройства.

Компьютер (USB)

С помощью прилагаемого USB-кабеля можно подключить вышивальную машину к компьютеру, и временно извлекать рисунки вышивки, сохраненные на компьютере, и использовать их для вышивания на машине.



Примечание

Проверьте, что подключаемый компьютер отвечает следующим условиям:

- Совместимые модели:
 - IBM-PC компьютер с USB-портом в стандартной комплектации
 - IBM-PC-совместимый компьютер с USB-портом в стандартной комплектации
- Поддерживаемые операционные системы:
 - Microsoft Windows Me/2000/XP, Windows Vista

■ Подключение

- 1 Подключите соединители USB-кабеля к соответствующим USB-портам на компьютере и на машине.

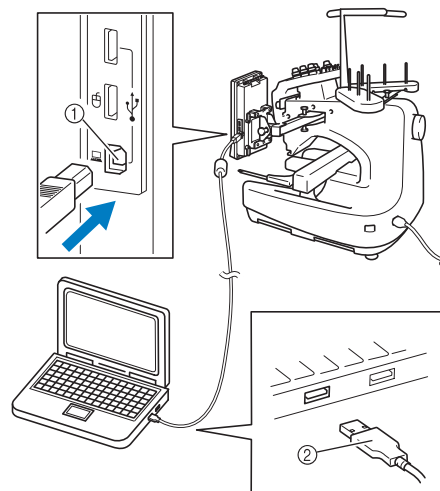

- ① USB-порт для компьютера
 - ② Соединитель USB-кабеля
- USB-кабель можно подключать к USB-портам компьютера и вышивальной машины независимо от того, включены они или нет.



Примечание

- Соединители USB-кабеля можно вставлять в гнезда в строго определенном положении. Если соединитель не вставляется в разъем, не прилагайте чрезмерных усилий, чтобы вставить его, а проверьте ориентацию соединителя.
- Подробную информацию о расположении USB-порта на компьютере см. в руководстве по эксплуатации соответствующего оборудования.

- 2** Когда в папке “Компьютер (Мой компьютер)” вашего компьютера появится папка “Съемный диск”, это значит, что подключение выполнено.

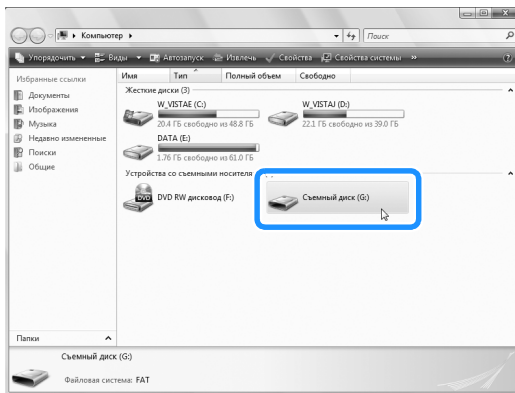

■ Извлечение данных

- 1** Перенесите или скопируйте данные рисунка, которые нужно использовать, в папку “Съемный диск”.

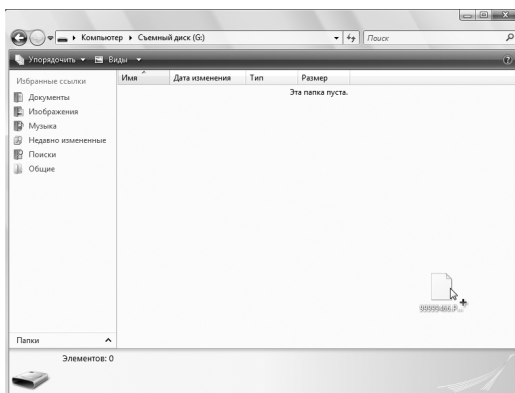

- ▶ Данные рисунков, помещенные в папку “Съемный диск”, записываются на машину.



Примечание

- Во время записи данных не отсоединяйте USB-кабель.
- Не создавайте подпапки в папке “Съемный диск”. Даже если подпапки созданы, они не будут отображаться на экране машины.
- Пока машина выполняет вышивание, не записывайте данные в папку “Съемный диск” и не удаляйте данные из нее.

- 2** Нажмите .



- ▶ Отобразится список рисунков.

- 3** Выбор рисунка вышивки. Нажмите кнопку, соответствующую требуемому рисунку.
- Если вы решили не извлекать этот рисунок, нажмите кнопку **ВОЗВРАТ**.



- ▶ Выбранный рисунок появляется в области отображения рисунков.

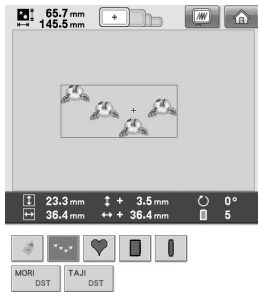

- Если рисунок выбран ошибочно или требуется выбрать другой рисунок, нажмите кнопку, соответствующую требуемому рисунку.



Напоминание

- Подробную информацию о рисунках вышивания большого размера см. в разделе “Вышивание больших (раздельных) рисунков вышивания” на стр. 214.
- Чтобы добавить рисунок с компьютера, повторите пункт 1.
- ▶ Во время записи данных в память вышивальной машины появляется показанный ниже экран, а по окончании записи появляется следующая кнопка.

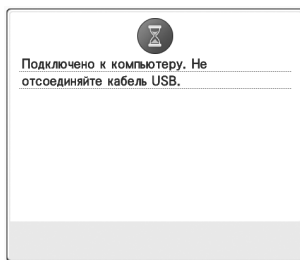

- 1 Добавленные рисунки

4

Нажмите кнопку

Этим подтверждается выбор рисунка.

- ▶ Появляется экран редактирования рисунков.



Примечание

- Рисунок, извлеченный из памяти компьютера, записывается в память машины лишь временно. При выключении машины этот рисунок стирается из ее памяти. Если требуется сохранить этот рисунок, запишите его в постоянную память машины. (См. “Память машины” на стр. 187.)

■ Если требуемый рисунок не удается вызвать

При извлечении данных рисунка из памяти компьютера данные берутся не непосредственно из компьютера. Вместо этого, данные рисунка временно записываются в память машины, а затем уже используются для вышивания. В папке “Съемный диск” можно сохранить рисунки вышивания общим объемом 3 Мбайт. Если этот объем превышен, вызов рисунков будет невозможен.

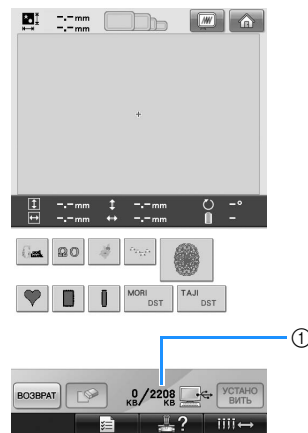

- 1 В этом поле указывается объем свободного пространства в USB-области памяти машины. Если добавить данные рисунка, размер которых не превышает указанного значения, тогда их можно будет извлечь для вышивания (они временно записываются).

Для обеспечения возможности извлечения из памяти компьютера данных, объем которых превышает указанное значение, необходимо удалить записанные в текущий момент данные рисунков, а затем добавить в эту папку данные требуемого рисунка.

- 1** Удалите все ненужные рисунки из папки “Съемный диск” компьютера. Выберите данные рисунки и перенесите их в другую папку или в корзину или щелкните по нему правой кнопкой мыши и в появившемся меню выберите пункт “Удалить”.

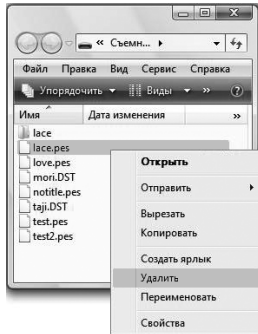

- 2** Поместите рисунок, который нужно использовать, в папку “Съемный диск”.

- ▶ После записи данных рисунка в память вышивальной машины на экране появляется кнопка, соответствующая этому рисунку.

- 3** Если требуемый рисунок по-прежнему не удается записать, повторите пункты **1** и **2**.

■ Отсоединение USB-кабеля

Перед отключением USB-кабеля щелкните значок “Отключение или извлечение оборудования” на панели задач Windows® Me/2000 или значок “Безопасное извлечение устройства” на панели задач Windows® XP/Windows Vista®. Когда съемный диск может быть безопасно извлечен, отсоедините USB-кабель от компьютера и машины.

Windows® XP



Windows Vista®



Примечание

- Описанную выше операцию обязательно следует выполнить перед отсоединением USB-кабеля от компьютера и от вышивальной машины, в противном случае могут возникнуть нарушения нормальной работы компьютера, данные могут записаться некорректно или может произойти искажение данных или повреждение области записи данных в памяти вышивальной машины.
- Не извлекайте устройство/носитель USB из машины сразу после подключения. Перед извлечением устройства/носителя USB должно пройти не менее 5 секунд.

USB-носитель

Конкретные рисунки для вышивания могут считываться либо непосредственно из USB-устройства, либо из папки в USB-устройстве. Если рисунок для вышивания находится в папке, перейдите на нижний уровень папки в соответствии с путем к нему. Подробную информацию о сохранении рисунков см. в разделе “USB-носитель” на стр. 189.



Примечание

- USB-устройства и устройства чтения/записи можно приобрести в организациях, занимающихся розничной продажей электронного/компьютерного оборудования.
- Некоторые USB-устройства могут не работать с данной машиной. Для получения более подробной информации посетите наш веб-сайт.
- Скорость обработки может отличаться в зависимости от выбора порта и количества данных.

1 Вставьте USB-носитель в основной (верхний) USB-порт машины.

В зависимости от типа используемого USB-носителя либо подключите само USB-устройство к USB-порту машины, расположенному на правой стороне панели управления, либо подключите USB-устройство чтения/записи карт к USB-порту машины.

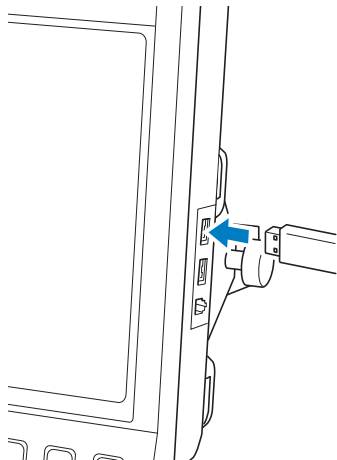

Примечание

- Не подключайте к USB-порту ничего, кроме USB-носителей. В противном случае USB-порт может быть поврежден.

2 Нажмите .



- ▶ На переднем плане отображается список рисунков и папок.
- Обычно список рисунков выводится на экран дисплея уже через несколько секунд; однако если рисунков много, вывод их на экран может длиться несколько дольше. Во время считывания данных рисунка не отключайте USB-устройство. Дождитесь, когда будут отображаться все рисунки.

3 Для выбора рисунка в папке более низкого уровня выберите эту папку.



- ▶ Рисунки и папки в списке в выбранной папке отображаются по порядку.



- 1 В этом поле отображается имя текущей папки.
- 2 В этом поле отображается подпапка в текущей папке. Если имя папки содержит 9 или более символов, то отображаются только первые 6 символов этого имени, после которых следует символ “~” и номер.
- 3 В этом поле указывается объем свободного пространства на USB-носителе.
- 4 Эта кнопка служит для перехода в папку более высокого уровня.

4 Выбор рисунка вышивки.

Нажмите кнопку, соответствующую требуемому рисунку.

- Нажмите кнопку **ВОЗВРАТ** для возврата к первоначальному экрану.



- ▶ Выбранный рисунок появляется в области отображения рисунков.

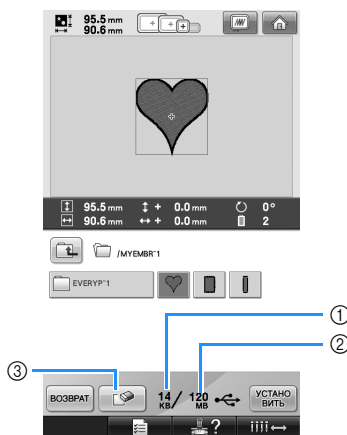



- ① Здесь указывается объем памяти, занятый выбранным рисунком.
- ② В этом поле указывается объем свободного пространства на USB-носителе.
- ③ Эта кнопка служит для удаления выбранного рисунка.

- ▶ Если рисунок выбран ошибочно или требуется выбрать другой рисунок, нажмите кнопку, соответствующую требуемому рисунку.

■ Удаление данных для вышивания

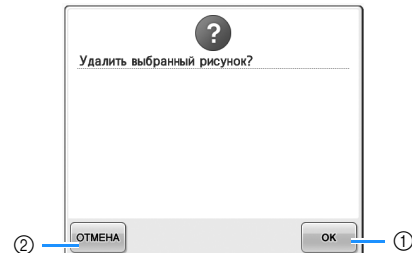
На этом экране можно упорядочивать хранящиеся в USB-устройстве данные для вышивания путем удаления ненужных данных. После выбора рисунка, который требуется удалить, нажмите кнопку  для отображения показанного ниже экрана.



- ① При нажатии этой кнопки данные удаляются, затем происходит возврат к экрану без выбранного рисунка.
- ② При нажатии этой кнопки данные не удаляются, после чего происходит возврат к экрану, который отображался перед нажатием кнопки .

**Примечание**

- Для удаления данных рисунков, хранящиеся в USB-устройстве, следует удалить их на машине. Это позволит удалить данные узоров вышивки полностью.

5

Нажмите кнопку **УСТАНОВИТЬ**.

Этим подтверждается выбор рисунка.

- ▶ Появляется экран редактирования рисунков.

**Примечание**

- Не извлекайте USB-носитель или компакт-диск во время считывания или удаления рисунка; в противном случае возможно повреждение USB-носителя или потеря данных. Кроме того, не извлекайте USB-носитель или компакт-диск, в то время как отображается их содержимое.
- Не извлекайте устройство/носитель USB из машины сразу после подключения. Перед извлечением устройства/носителя USB должно пройти не менее 5 секунд.

Редактирование рисунков вышивки (Экран редактирования рисунков)

Редактировать рисунки можно на экране редактирования рисунков и на экране настроек процедуры вышивания. Отдельные рисунки можно редактировать на экране редактирования рисунков, а комбинированные рисунки целиком – на экране настроек процедуры вышивания. Результаты редактирования рисунка можно просмотреть в области отображения рисунков.

Комбинирование рисунков

Можно легко скомбинировать различные рисунки, такие как рисунки вышивки, рисунки обрамления, встроенные буквы алфавита и рисунки, которые взяты с карт с данными для вышивания.

1 Нажмите кнопку **ДОБАВИТЬ**.



- ▶ Снова появляется экран выбора типа рисунка.

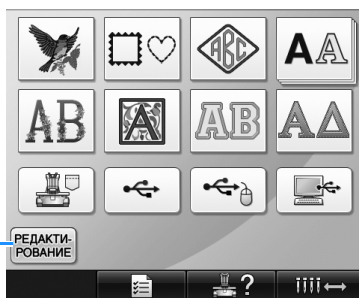

- ① При нажатии на эту кнопку происходит выход из режима комбинирования рисунков. Появляется экран редактирования рисунков.

2 Выберите рисунок вышивания.

Выберите рисунок, который требуется добавить, как описано на стр. 140–161.

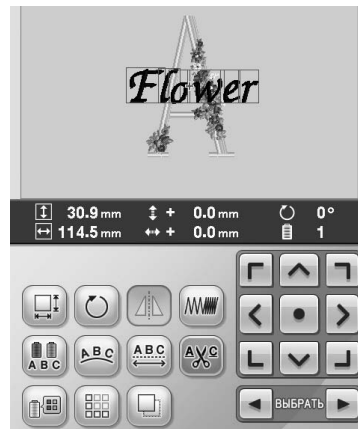

- При выборе очередного рисунка он обычно располагается в центре области отображения рисунков.

3 Повторяйте пункты 1 и 2 до тех пор, пока не будут выбраны все рисунки, которые нужно скомбинировать.



Напоминание



- Размещение отдельных рисунков и другие операции редактирования можно выполнять на экране редактирования рисунков. Операции редактирования на экране редактирования рисунков можно выполнять аналогичным образом как тогда, когда отображается каждый отдельный рисунок, так и после того как будут выбраны все рисунки, которые требуется скомбинировать.

Выбор рисунка для редактирования

Если выбрано несколько рисунков, то можно выбрать отдельный рисунок, который будет редактироваться.

1 Нажмите кнопку или .

Рисунок, который будет редактироваться, выделяется обрамлением красного цвета.

Продолжайте нажимать кнопки  и  до тех пор, пока обрамление красного цвета не появится вокруг рисунка, который требуется отредактировать.



- ▶ Рисунки выбираются в том порядке, в котором они добавлялись, либо в обратном порядке.

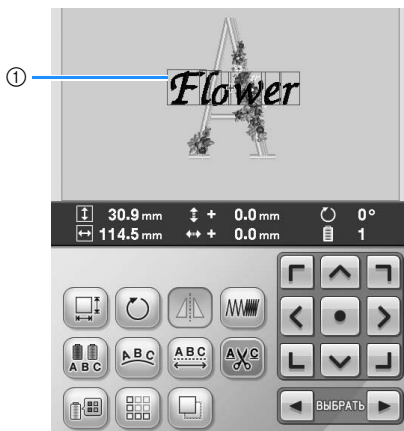

- ① Красная рамка, указывающая рисунок, который будет редактироваться.



Напоминание

- Если на экране редактирования рисунков отображается несколько рисунков, то применяется следующая базовая процедура: 1. Выбор рисунка, который требуется редактировать 2. Редактирование этого рисунка.

Перемещение рисунка

Определите, где в пределах пялец будет вышиваться рисунок. Если скомбинировано несколько рисунков, переместите каждый рисунок в то место, где он должен находиться.

1 Нажмите кнопку со стрелкой, соответствующей направлению, в котором требуется переместить рисунок.



- ▶ Рисунок перемещается в направлении, указанном изображенной на кнопке стрелкой.

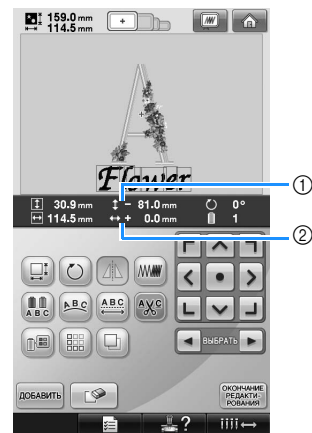

- ① Отображение расстояния перемещения от центра по вертикали.
- ② Отображение расстояния перемещения от центра по горизонтали.

- Для возврата рисунка в положение, в котором он находился до всех перемещений (центр пялец), нажмите кнопку .



Также можно переместить рисунок с помощью функции перетаскивания. Если подключена USB-мышь, переместите мышью так, чтобы расположить курсор на требуемом рисунке, и выберите, а затем переместите рисунок, удерживая нажатой левую кнопку мыши. Рисунок также можно перетащить, выбрав его непосредственно на экране (прикоснувшись к нему пальцем или пером для сенсорного экрана).



Примечание

- Рисунок можно перемещать только путем нажатия кнопок со стрелками на экране.



Напоминание

- Рисунки можно также перемещать путем нажатия кнопок с изображениями стрелок на тех экранах, которые появляются при нажатии каких-либо других кнопок редактирования.
- Кнопки с изображениями стрелок на экране настроек процедуры вышивания используются для перемещения пялец в требуемую позицию вышивания.

Зеркальное отображение рисунка по горизонтали

- 1 Нажмите кнопку , после чего ее вид изменится на .



- Получается горизонтальное (относительно вертикальной оси) зеркальное отображение рисунка.
- При каждом нажатии этой кнопки происходит переключение этой настройки из положения “включена” в положение “выключена” и наоборот.



Горизонтальное
зеркальное
отображение
выключено

Зеркальное
отображение по
горизонтали

Изменение размеров рисунка

Размер рисунка можно увеличить или уменьшить в пределах от 90% до 120% от первоначального размера.

- 1 Нажмите .



- Появляется экран, показанный ниже.

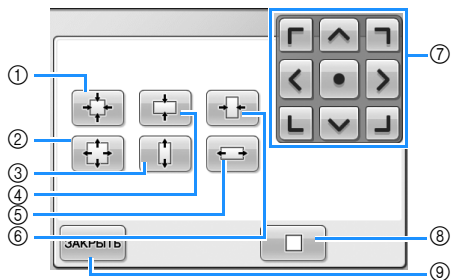

Пример: Первоначальный размер

- ① Уменьшение размеров без изменения пропорций.
- ② Увеличение размеров без изменения пропорций.
- ③ Увеличение размера только по вертикали.
- ④ Уменьшение размера только по вертикали.
- ⑤ Увеличение размера только по горизонтали.
- ⑥ Уменьшение размера только по горизонтали.
- ⑦ Эти кнопки служат для перемещения рисунка в направлениях, указанных изображенными на них стрелками.
- ⑧ Эта кнопка служит для возврата рисунка к исходному размеру.
- ⑨ При нажатии этой кнопки отображаемый экран закрывается.



2 Эти кнопки служат для изменения размера рисунка.

При каждом нажатии одной из этих кнопок происходит плавное увеличение или уменьшение рисунка.

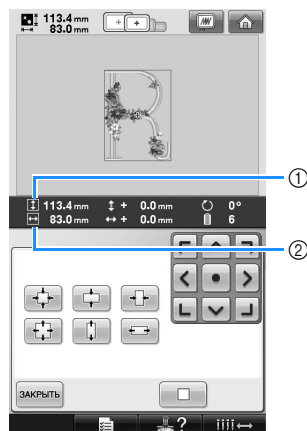

Размер рисунка отображается после нажатия кнопки, изменяющей этот размер.

- ① Размер по вертикали
 - ② Размер по горизонтали
- Размер, до которого может быть увеличен рисунок, зависит от конкретного рисунка или символа.
 - Некоторые рисунки или символы при повороте на 90 градусов можно увеличить еще больше.
 - При повороте рисунка вертикальное и горизонтальное направления могут поменяться между собой.
 - Чтобы восстановить исходный размер рисунка, нажмите кнопку .

3 При необходимости отрегулируйте положение рисунка с помощью кнопок с изображениями стрелок.

Более подробную информацию см. на стр. 163.

4 После выполнения требуемых изменений нажмите кнопку .

- ▶ Снова появляется экран редактирования рисунков.

! ОСТОРОЖНО!

- После изменения размера рисунка проверьте значки пялец, которые могут использоваться, и используйте только те, которые указаны. При использовании каких-либо пялец, отличных от указанных, пальцы могут ударить по прижимной лапке и привести к травме.

Поворот рисунка

Рисунок можно повернуть на угол от 1 до 359 градусов в направлении как по часовой стрелке, так и против нее.

1 Нажмите .



► Появляется экран, показанный ниже.

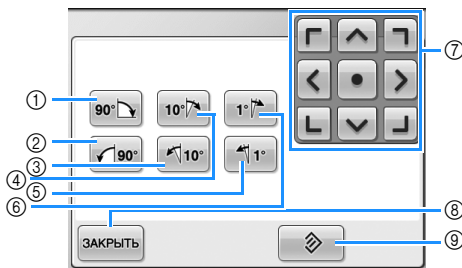

Пример: исходный угол поворота

- ① Поворот на 90 градусов вправо
- ② Поворот на 90 градусов влево
- ③ Поворот на 10 градусов влево
- ④ Поворот на 10 градусов вправо
- ⑤ Поворот на 1 градус влево
- ⑥ Поворот на 1 градус вправо
- ⑦ Эти кнопки служат для перемещения рисунка в направлениях, указанных изображенными на них стрелками.
- ⑧ При нажатии этой кнопки отображаемый экран закрывается.
- ⑨ Эта кнопка служит для возврата рисунка к исходному углу поворота.

2 Эти кнопки служат для поворота рисунка на требуемый угол. При каждом нажатии кнопки происходит поворот рисунка.

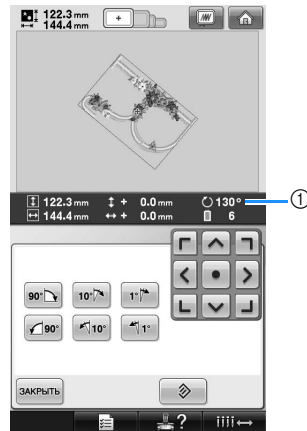

- ① Показывает угол поворота рисунка после нажатия кнопки, изменяющего этот угол.
- Чтобы восстановить исходный угол рисунка, нажмите кнопку .

3 При необходимости отрегулируйте положение рисунка с помощью кнопок с изображениями стрелок.

Более подробную информацию см. на стр. 163.

4 После выполнения требуемых изменений нажмите кнопку .

► Снова появляется экран редактирования рисунков.

! ОСТОРОЖНО!

- После изменения угла поворота рисунка проверьте значки палец, которые могут использоваться, и используйте только те, которые указаны. При использовании каких-либо палец, отличных от указанных, пальцы могут ударить по прижимной лапке и привести к травме.



Напоминание

- При нажатии кнопки  на экране настроек процедуры вышивания поворачивается весь комбинированный рисунок в целом. (Подробную информацию см. в разделе "Поворот всего рисунка в целом" на стр. 181.)
- Если размер рисунка слишком велик или он располагается слишком близко к краю поля вышивки, то могут быть возможны не все варианты поворота.

Изменение расположения текста

Символы можно расположить по горизонтальной линии, по наклонной линии или по дуге.

1 Нажмите .



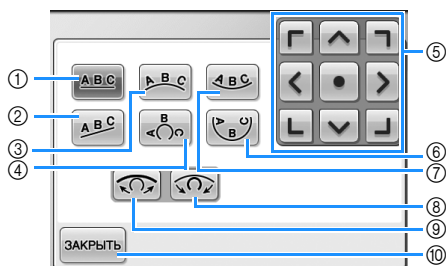

► Появляется экран, показанный ниже.







- 1 Расположение текста по прямой линии.
- 2 Расположение текста по наклонной линии.
- 3 Расположение текста по внешней стороне кривой линии большого радиуса.
- 4 Расположение текста по внешней стороне кривой линии малого радиуса.
- 5 Эти кнопки служат для перемещения рисунка в направлениях, указанных на них стрелками.
- 6 Расположение текста по внутренней стороне кривой линии малого радиуса.
- 7 Расположение текста по внутренней стороне кривой линии большого радиуса.
- 8 При каждом нажатии этой кнопки после выбора расположения текста по кривой линии происходит увеличение изгиба этой кривой (она становится более изогнутой, т. е. радиус ее изгиба уменьшается).
- 9 При каждом нажатии этой кнопки после выбора расположения текста по кривой линии происходит уменьшение изгиба этой кривой (она становится более плоской, т. е. радиус ее изгиба увеличивается).
- 10 При нажатии этой кнопки отображаемый экран закрывается.

2 Нажмите кнопку, соответствующую требуемому расположению текста.

3 После выбора требуемого расположения текста можно изменять радиус изгиба кривой. При необходимости с помощью кнопки  и  установите требуемый радиус изгиба кривой.

Напоминание

- При выборе  кнопки  и  изменяются на кнопки  и . Эти кнопки позволяют увеличивать или уменьшать угол наклона.

4 При необходимости отрегулируйте положение рисунка с помощью кнопок с изображениями стрелок. Более подробную информацию см. на стр. 163.

5 После выполнения требуемых изменений нажмите кнопку .

► Снова появляется экран редактирования рисунков.

Напоминание

- Расположение текста, может быть задано при выборе символа, описанном на стр. 148.

Изменение интервала между символами

Интервал между символами можно сделать шире или уже.

1 Нажмите .



► Появляется экран, показанный ниже.

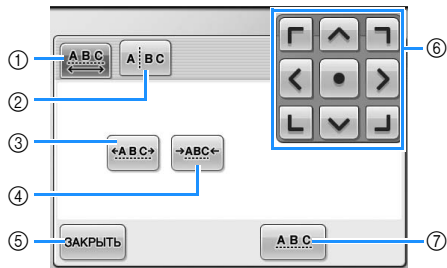

- ① Указание того, что интервал между всеми символами в слове будет одинаковым.
- ② Отделение символов, для которых позиция и интервал будут определены особо.
- ③ Увеличение интервала между символами.
- ④ Уменьшение интервала между символами.
- ⑤ При нажатии этой кнопки отображаемый экран закрывается.
- ⑥ Эти кнопки служат для перемещения рисунка в направлениях, указанных изображенными на них стрелками.
- ⑦ Выбор стандартного интервала между символами (исходный интервал между символами).

2 Кнопки для установки требуемых интервалов между символами.

При каждом нажатии кнопки интервал между символами немного увеличивается или уменьшается.

- Для возврата к первоначальному размеру интервала между символами нажмите кнопку .

3 При необходимости отрегулируйте положение рисунка с помощью кнопок с изображениями стрелок.

Более подробную информацию см. на стр. 163.

4 После выполнения требуемых изменений нажмите кнопку .

Разделение комбинированных рисунков букв/символов

Комбинированные рисунки букв/символов можно разделить, чтобы настроить межсимвольный интервал или чтобы редактировать рисунки по отдельности после ввода всех символов.



1 Нажмите .

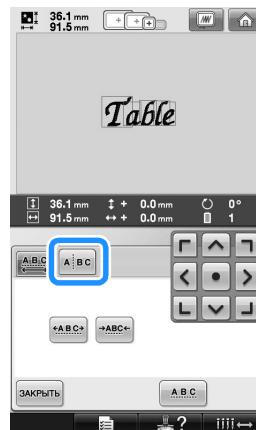

2 Нажмите .



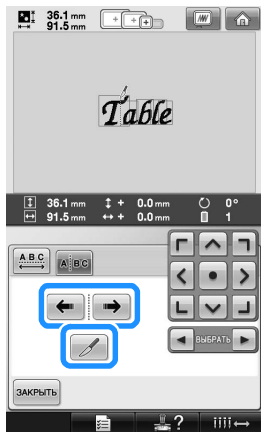

► Кнопка принимает следующий вид: .

- 3** С помощью кнопки   выберите место разделения рисунка, а затем нажмите  для его разделения. В этом примере рисунок будет разделен между “Т” и “а”.



Примечание

- Разделенный рисунок буквы/символа невозможно заново объединить.

- 4** С помощью кнопок  и  выберите рисунок, а затем с помощью кнопки  настройте межсимвольный интервал.

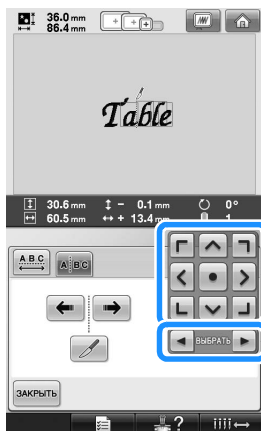

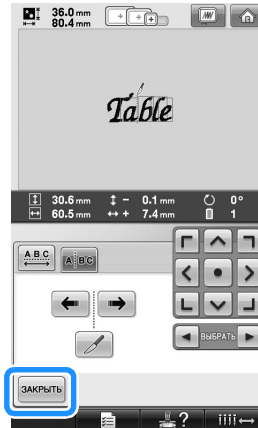

- 5** Нажмите кнопку  .



Обрезка нитей между символами

Если машина настроена таким образом, чтобы нити обрезались между символами, то промежуточные стежки между символами сокращаются, а также сокращаются любые другие необходимые процедуры после вышивания. Однако при обрезке нитей после каждого символа общее время вышивания увеличивается.

- 1** Нажмите кнопку , после чего ее вид изменится на .



- При каждом нажатии этой кнопки происходит переключение этой настройки из положения “включена” в положение “выключена” и наоборот.



Нити не обрезаются.



Нити обрезаются.

Изменение плотности

СТЕЖКОВ (только для некоторых символов и рисунков оформления)

Для некоторых символов и рисунков оформления можно изменить плотность стежков.

Может быть задана настройка изменения от 80% до 120% с шагом 5%.

- 1 Нажмите .



► Появляется экран, показанный ниже.

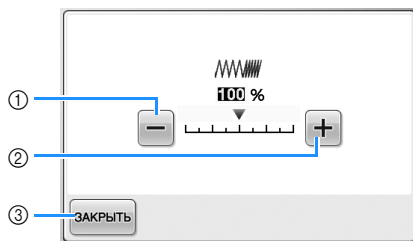

- ① Уменьшение плотности стежков
- ② Увеличение плотности стежков
- ③ При нажатии этой кнопки отображаемый экран закрывается.

■ Уменьшение плотности стежков



■ Увеличение плотности стежков

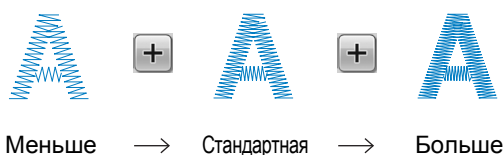

- 2 Нажмите соответствующую кнопку, чтобы выбрать требуемую плотность стежков.

При каждом нажатии одной из этих кнопок происходит плавное увеличение или уменьшение плотности стежков.

- Для возврата к исходной плотности стежков (стандартной) выберите значение "100%".

- 3 После выполнения требуемых изменений нажмите кнопку .

► Снова появляется экран редактирования рисунков.

Задание многоцветного текста

Буквы алфавита, выбранные с помощью процедуры, описанной на стр. 145, имеют черный цвет. Цвет символов можно изменить с помощью кнопки смены цвета нити; но для изменения цвета отдельных символов нажмите кнопку многоцветного алфавита, чтобы активировать ее, и затем выберите цвет для каждого символа.

- 1 Нажмите кнопку , после чего ее вид изменится на .



- При каждом нажатии этой кнопки происходит переключение этой настройки из положения "включена" в положение "выключена" и наоборот.



Функция многоцветного текста выключена

Функция многоцветного текста включена

- Подробную информацию об изменении цвета нити см. в разделе "Изменение цветов рисунка" на стр. 171.

Изменение цветов рисунка

Цвета рисунка можно изменить и просмотреть на экране.

Изменяя цвета рисунка можно просмотреть его в различных вариантах.

Если цвета нитей занесены в таблицу цветов нитей, и если вы используете эту таблицу для изменения цветов, то можно назначить катушки с нитями определенным цветам нитей. При этом рисунок, отображаемый на экране, будет отображаться с цветами, почти совпадающими с реальными цветами нитей. При использовании этой операции будут изменены цвета всех рисунков, а не только тех, которые изменены при редактировании рисунка.

1 Нажмите .



► Откроется экран с таблицей 64 нитей вышивания.

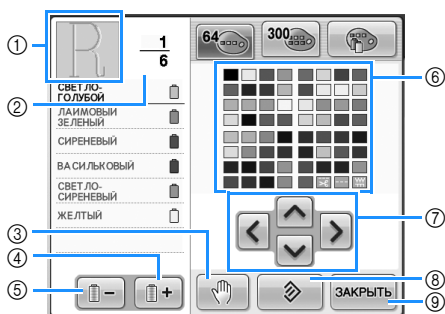

- 1 На самом верху отображения последовательности цветов нитей находится та часть рисунка, цвет которой изменяется в текущий момент.
- 2 В этом поле указывается количество смен цветов нитей. Верхнее значение указывает позицию в последовательности вышивания того цвета, который находится в верхней части отображения этой последовательности, а нижнее значение указывает общее количество смен цветов нитей.

- 3 С помощью этой кнопки задается местоположение паузы. (См. "Задание местоположений пауз перед вышиванием" на стр. 128.)
- 4 При нажатии этой кнопки выбирается следующий цвет в отображении последовательности цветов нитей.
- 5 При нажатии этой кнопки выбирается предыдущий цвет в отображении последовательности цветов нитей.
- 6 Таблица цветов нитей
Выберите цвет из этой таблицы.
- 7 Эти кнопки служат для выбора цвета из таблицы цветов нитей.
- 8 Эта кнопка служит для возврата к исходному цвету.
- 9 При нажатии этой кнопки отображаемый экран закрывается.

2 Нажимайте кнопки и до тех пор, пока цвет, который требуется изменить, не появится вверху экрана последовательности цветов нитей.

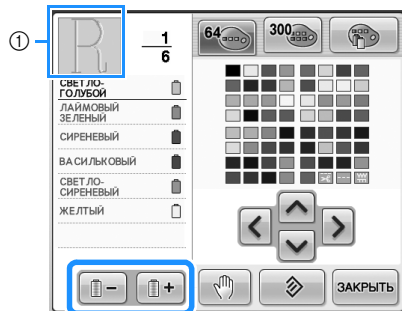

- 1 Цвет нитей той части рисунка, который будет изменен, отображается в верхней части экрана.

3 С помощью кнопок , , и выберите новый цвет из предлагаемой палитры.

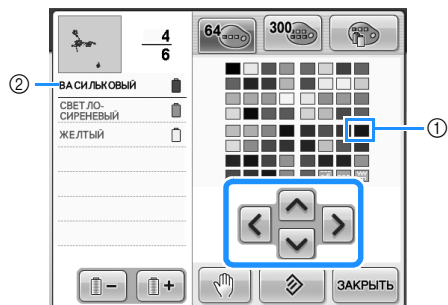

- 1 Размеры символа выбранного цвета должны быть увеличенными.
 - 2 В этом поле отображается название выбранного цвета нити
- В области отображения рисунков изменяется цвет выбранной части рисунка.

4 Нажмите .

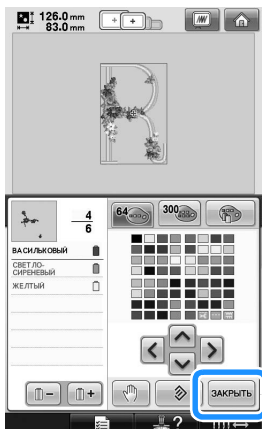

- ▶ Изменение цвета подтверждается.
- ▶ Снова появляется экран редактирования рисунков.

Напоминание

- Нажмите кнопку  для задания местоположения паузы. Подробную информацию см. в разделе “Задание местоположений пауз перед вышиванием” на стр. 128.
- Таблицу цветов нитей можно переключить на таблицу собственных нитей, которую можно создать для соответствия имеющимся цветам нитей. (См. “Создание таблицы собственных нитей” на стр. 176.)

Создание повторяющихся рисунков

- **Вышивание повторяющихся рисунков**
С помощью функции окаймления изделий можно создавать строчки с использованием повторяющихся рисунков. Кроме того, в строчке с повторяющимися рисунками можно настраивать интервал между рисунками.



1 Нажмите .



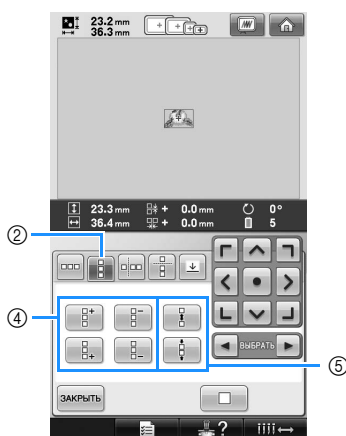
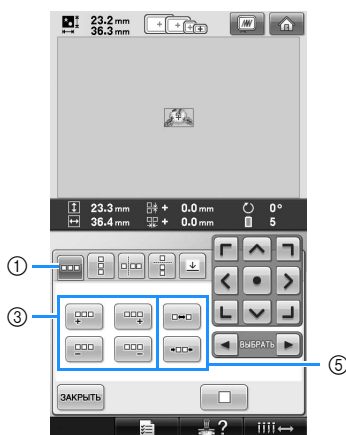

- 2** Выберите направление, в котором должно повторяться вышивание рисунка.





- ① Горизонтальное направление
 - ② Вертикальное направление
 - ③ Горизонтальные кнопки повторения и удаления
 - ④ Вертикальные кнопки повторения и удаления
 - ⑤ Кнопки интервалов
- Индикатор направления повторения рисунков изменяет свой вид в зависимости от выбранного направления.

- 3** С помощью кнопки  повторите рисунок в верхней части узора, а с помощью кнопки  – в нижней.

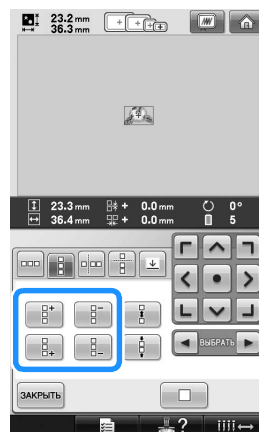
- Для удаления верхнего рисунка нажмите кнопку  .
- Для удаления нижнего рисунка нажмите кнопку  .



- 4** Настройте интервал между повторяющимися рисунками.

- Для увеличения интервала нажмите кнопку  .
- Для уменьшения интервала нажмите кнопку  .

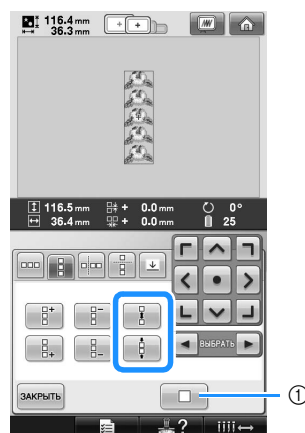

- ① Для преобразования повторяющегося рисунка обратно в одиночный рисунок нажмите кнопку  .



Напоминание

- Интервал между рисунками можно настраивать только для рисунков, выделенных обрамлением красного цвета.

5 Завершите создание повторяющихся рисунков путем повторения шагов с **2** по **4**.

6 После выполнения требуемых изменений нажмите кнопку **ЗАКРЫТЬ**.

Снова появляется экран редактирования рисунков.



Напоминание

- При наличии двух и более рисунков все они группируются в один рисунок в обрамлении красного цвета.

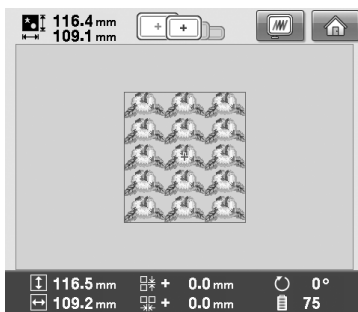

- При изменении направления, в котором должно выполняться повторение рисунка, все рисунки в обрамлении красного цвета группируются в один повторяющийся блок автоматически. Процедуру повторения одного элемента в повторяющемся рисунке см. в следующем разделе.

Повторение одного элемента в повторяющемся рисунке

С использованием функции вырезки можно выбрать один элемент повторяющегося рисунка и повторять только этот отдельный элемент. Эта функция позволяет создавать сложные повторяющиеся рисунки.

1 Выберите направление, в котором должен вырезаться повторяющийся рисунок.

- Для вырезки рисунка в горизонтальном направлении нажмите кнопку
- Для вырезки рисунка в вертикальном направлении нажмите кнопку

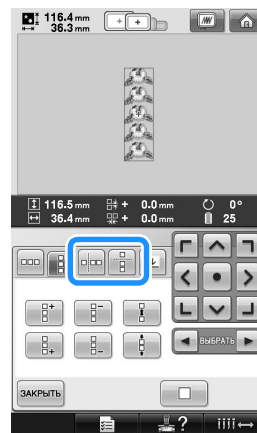

- Индикатор направления вырезки рисунков изменяет свой вид в зависимости от выбранного направления.

2 С помощью кнопок и выберите линию вырезки.

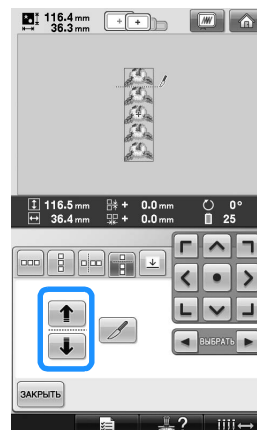

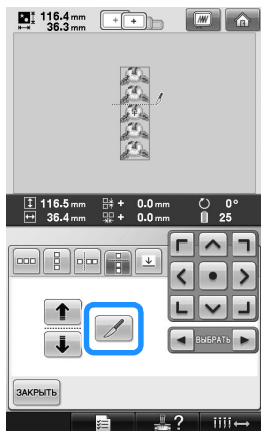

- Линия вырезки перемещается.

3 Нажмите .



▶ Повторяющийся рисунок разбивается на отдельные элементы.

4 Нажмите .

5 С помощью кнопок  и  выберите элемент, который должен повторяться.

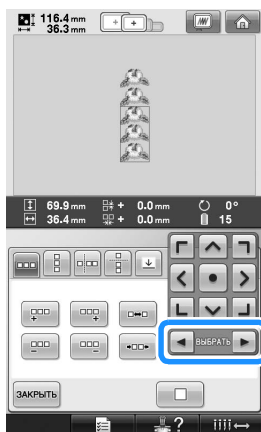

6 Выполните повторение выбранного элемента.

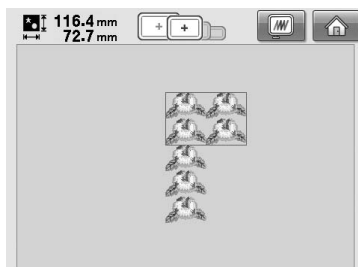

7 После выполнения требуемых изменений нажмите кнопку .

Снова появляется экран редактирования рисунков.



Примечание

- После разбиения повторяющегося рисунка на отдельные элементы вернуться к первоначальному повторяющемуся рисунку невозможно.
- На экране редактирования можно отдельно редактировать каждый элемент. См. "Выбор рисунка для редактирования" на стр. 163.

■ Назначение разметки нитью

Посредством прошивания разметки нитью можно легко совмещать рисунки при вышивании серии рисунков. По окончании вышивания рисунка разметка нитью в форме стрелки прошивается последней нитью. При вышивании серии рисунков расположите следующий узор, который должен вышиваться, ориентируясь по острию этой стрелки.





Напоминание

- При повторяющемся вышивании отдельных рисунков разметка нитью прошивается только по периметру рисунка.

1 Нажмите .

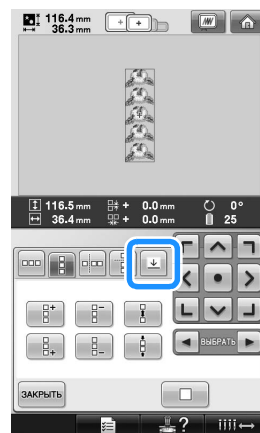
2 Нажмите .





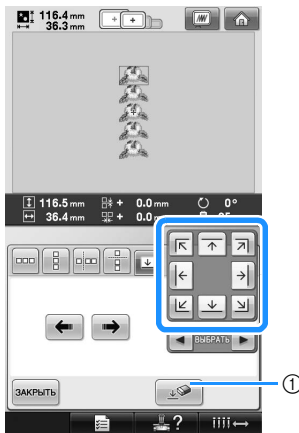

- 3** С помощью кнопки  выберите разметку нитью, которая должна быть прошита.



- ① Нажмите эту кнопку для отмены настройки разметки нитью.



Напоминание

- При наличии двух и более элементов с помощью кнопок  и  или кнопок  и  выберите рисунок, которому требуется назначить разметку нитью.

- 4** Нажмите .

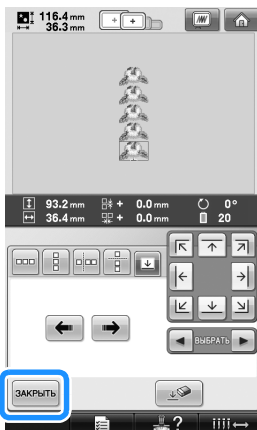

Создание таблицы собственных нитей

В машине предусмотрена возможность создания таблицы собственных нитей, содержащей наиболее часто используемые цвета нитей. Цвета нитей можно выбрать из расширенного списка цветов нитей машины, производимых девятью различными компаниями. Можно выбрать любой цвет и переместить его в таблицу собственных нитей.



Примечание



- В памяти некоторых машин в таблице собственных цветов уже может храниться 300 дополнительных цветов нитей Robison-Anton.
- Можно полностью очистить или восстановить таблицу собственных нитей до исходных настроек завода-производителя. Посетите веб-сайт для получения программы очистки/восстановления таблицы собственных нитей и инструкции для работы с ней.

- 1** Нажмите  и затем нажмите .



2 С помощью кнопок

выберите в таблице собственных нитей позицию, в которую должен быть добавлен цвет.

- Можно выбирать цвета из таблицы собственных нитей, непосредственно прикасаясь к экрану пером для сенсорного экрана.
- С помощью кнопок  и  можно выполнять прокрутку таблицы собственных цветов через 100 цветов одним нажатием.

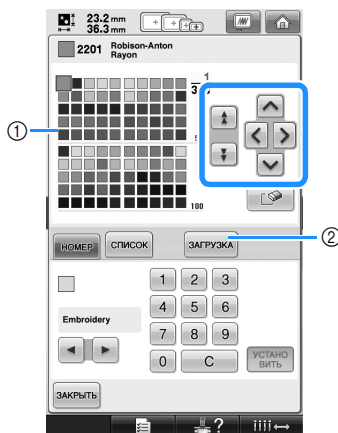





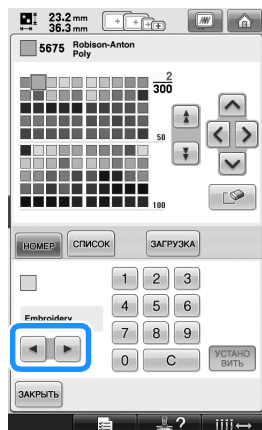

- 1 Таблица собственных нитей
- 2 Нажмите кнопку **ЗАГРУЗКА** для загрузки с веб-сайта программ очистки и восстановления

3 С помощью кнопок выберите одну из марок нитей на машине.



4 С помощью кнопок

      введите четырехзначный номер цвета.

- Если вы сделали ошибку, нажмите кнопку **C** для удаления выбранного номера, а затем введите правильный номер.

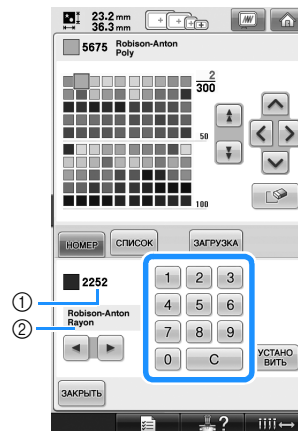

- 1 Введенный номер цвета нити
- 2 Марка нити

5 Нажмите **УСТАНОВИТЬ**.

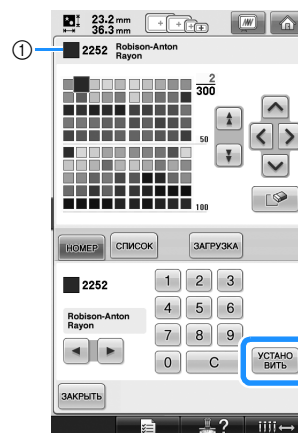



- 1 Выбранный цвет нити
- ▶ Выбранный цвет нити вносится в таблицу собственных нитей.



Примечание

- Если не нажать кнопку **УСТАНОВИТЬ**, номер цвета нити не будет изменен.

- 6** Повторяйте предыдущие шаги до тех пор, пока не будут заданы все требуемые цвета нитей.
- Для удаления выбранного цвета из палитры нажмите кнопку  .
- 7** Нажмите кнопку **ЗАКРЫТЬ** для возврата к первоначальному экрану.
- **Добавление цвета в таблицу собственных нитей из списка**
- 1** Повторите предыдущий пункт **1** на стр. 176.
- 2** Нажмите кнопку **СПИСОК** для отображения списка нитей.
- 3** С помощью кнопок   выберите цвет нити.

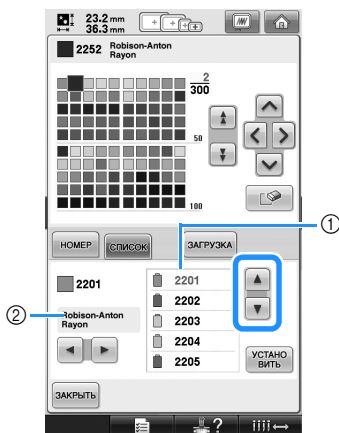

- ① Список нитей
② Марка нити

- 4** Нажмите **УСТАНОВИТЬ** .
- 5** Повторяйте предыдущие шаги до тех пор, пока не будут заданы все требуемые цвета нитей.
- Для удаления выбранного цвета из палитры нажмите кнопку  .
- 6** Нажмите кнопку **ЗАКРЫТЬ** для возврата к первоначальному экрану.

Выбор цвета из таблицы собственных нитей

Можно выбрать цвет из 300 (максимум) цветов нитей, внесенных в таблицу собственных нитей.

1 Нажмите кнопку .

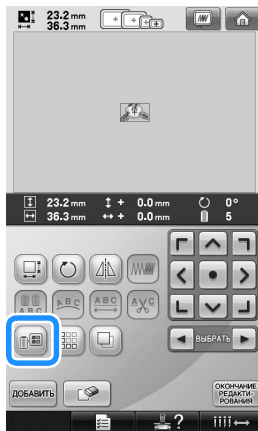

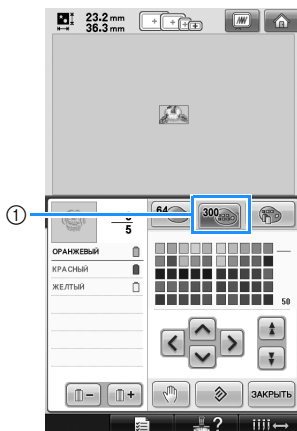

- ▶ Откроется экран с таблицей 64 нитей вышивания.

2 Нажмите .



- ① Кнопка изменения собственных нитей
- ▶ Откроется экран с таблицей собственных нитей (300 нитей вышивания).

3 С помощью кнопок выберите новый цвет из таблицы собственных нитей.

- Для прокрутки таблицы собственных нитей нажимайте на кнопки  и .
- Для возврата к исходному цвету нажимайте кнопку .
- Можно выбирать цвета из таблицы собственных нитей (300 нитей вышивания), непосредственно прикасаясь к экрану пером для сенсорного экрана.

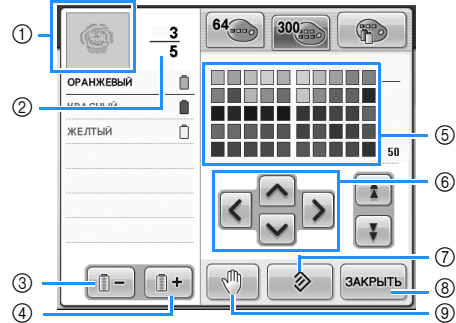

- ① На самом верху отображения последовательности цветов нитей находится та часть рисунка, цвет которой изменяется в текущий момент.
- ② В этом поле указывается количество смен цветов нитей. Верхнее значение указывает позицию в последовательности вышивания того цвета, который находится в верхней части отображения этой последовательности, а нижнее значение указывает общее количество смен цветов нитей.
- ③ При нажатии этой кнопки выбирается предыдущий цвет в отображении последовательности цветов нитей.
- ④ При нажатии этой кнопки выбирается следующий цвет в отображении последовательности цветов нитей.
- ⑤ Таблица цветов нитей
Выберите цвет из этой таблицы.
- ⑥ Эти кнопки со стрелками служат для выбора цвета в таблице цветов нитей.
- ⑦ Эта кнопка служит для возврата к исходному цвету.
- ⑧ При нажатии этой кнопки отображаемый экран закрывается.
- ⑨ С помощью этой кнопки задается местоположение паузы. (См. "Задание местоположений пауз перед вышиванием" на стр. 128.)

- ▶ На дисплее отображаются измененные цвета.

4 Нажмите .



Напоминание

- Нажмите кнопку  для задания местоположения паузы. Подробную информацию см. в разделе "Задание местоположений пауз перед вышиванием" на стр. 128.

Дублирование рисунка

- 1 Нажмите .

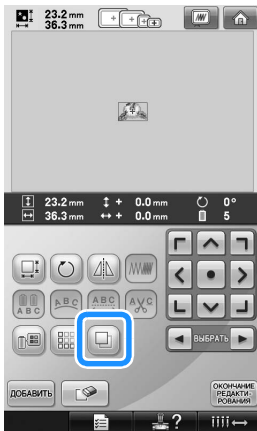

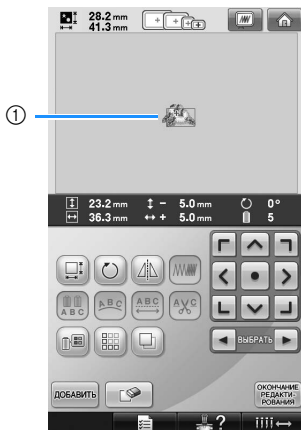

- Дубликат размещается поверх исходного рисунка.



- ① Дубликат рисунка



Примечание

- Если на экране отображается несколько рисунков, дублируется только рисунок, выбранный с помощью кнопок  и .
- Перемещайте и редактируйте каждый дублированный рисунок отдельно.

Удаление рисунка

- 1 Нажмите .

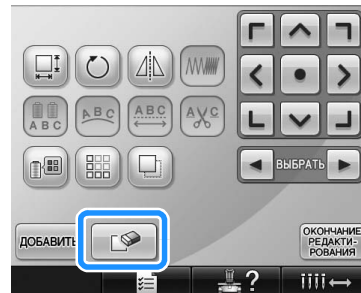

- Появляется экран, показанный ниже.

- 2 Нажмите .

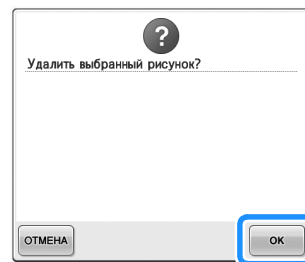

- Рисунок удален.

- Для выхода из режима удаления рисунков нажмите кнопку .



Примечание

- Если на экране отображается несколько рисунков, удаляется только выбранный рисунок.

Редактирование рисунков вышивки (Экран настроек процедуры вышивания)

На экране настроек процедуры вышивания можно отредактировать одиночный рисунок, если рисунки не были скомбинированы, или весь скомбинированный рисунок, как отдельный (одиночный) рисунок.

Кроме того, можно использовать кнопки с изображениями стрелок для перемещения рисунка на экране редактирования рисунков или для перемещения пялец на экране настроек процедуры вышивания. При нажатии этих кнопок происходит перемещение пялец.

Поворот всего рисунка в целом

Можно поворачивать весь рисунок в целом.

- 1 Нажмите .

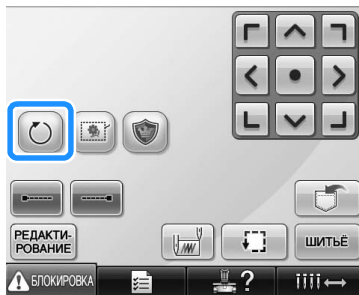

► Появляется экран, показанный ниже.

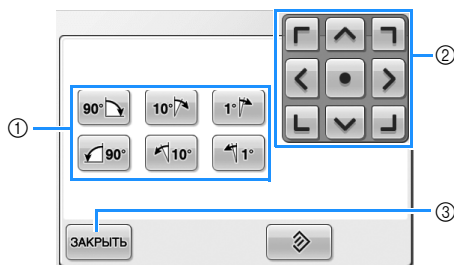

- ① При нажатии этой кнопки можно поворачивать весь рисунок в целом.
- ② Позволяет перемещать пяльцы.
- ③ При нажатии этой кнопки отображаемый экран закрывается.

- 2 Эти кнопки служат для поворота рисунка на требуемый угол.

Более подробную информацию см. на стр. 166.

- 3 При необходимости отрегулируйте положение пялец с помощью кнопок с изображениями стрелок.

Более подробную информацию см. на стр. 96.

- 4 После выполнения требуемых изменений нажмите кнопку .

► Снова появляется экран настроек процедуры вышивания.

Редактирование комбинированных рисунков

Пример



В этом разделе описывается комбинирование текста с буквами, украшенными цветами, и его последующее редактирование.

1 Нажмите **AB**.



2 Выберите **G**.



► Этот рисунок располагается в центре области вышивания.

3 Для выбора рисунка нажмите кнопку

УСТАНОВИТЬ.

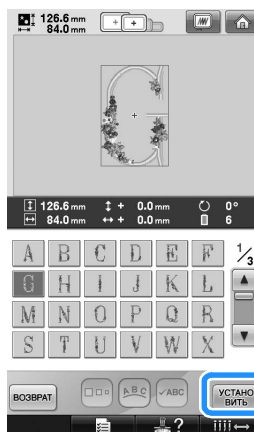

► Появляется экран редактирования рисунков.

4 Нажмите **ДОБАВИТЬ**.



► Снова появляется экран выбора типа рисунка.

5 Нажмите .



6 Нажмите .

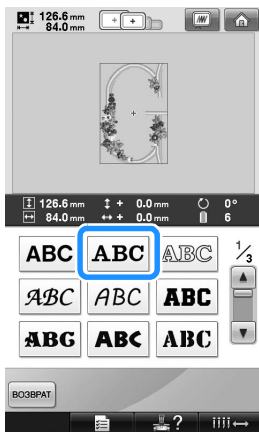



7 Введите текст "ood".

Нажмите на вкладку со строчными буквами для отображения экрана ввода строчных букв, а затем нажмите на "o", "o" и "d".



► Выбранные буквы появляются в центре области вышивания.

- Для изменения размера рисунка выберите "o" и затем нажмите  для выбора требуемого размера.
- Для изменения расположения текста нажмите кнопку , а затем выберите требуемое расположение текста.

8 После выбора требуемых букв нажмите кнопку .

► Появляется экран редактирования рисунков.

9 Нажмите кнопку  и настройте положение букв.



- Чтобы переместить символы, перетащите их с помощью указателя USB-мыши или прикосновением к экрану пальцем или пером для сенсорного экрана.

10 Нажмите кнопку .



► Снова появляется экран выбора типа рисунка.

11 Снова нажмите кнопку .

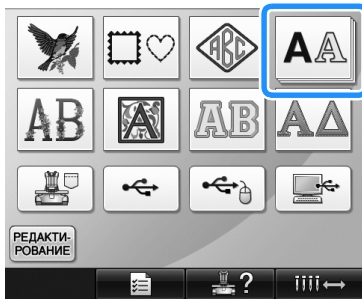

12 Нажмите кнопку  для выбора того же шрифта, а затем введите текст “Luck”. После нажатия на “L” нажмите на вкладку со строчными буквами для отображения экрана ввода строчных букв, а затем нажмите на “u”, “с” и на “k”.

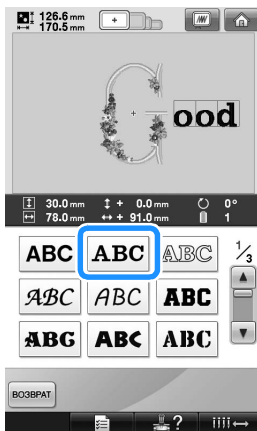

► Выбранные буквы появляются в центре области вышивания.





13 После выбора требуемых букв нажмите кнопку .

► Появляется экран редактирования рисунков.

14 Нажмите кнопку  и настройте положение букв таким образом, чтобы они расположились равномерно.



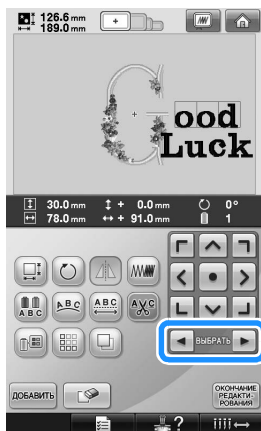

- 15** Проверьте гармоничность расположения букв по всему рисунку в целом и, если потребуется отредактировать рисунок, с помощью кнопок  и  выберите рисунок для редактирования.

Если USB-мышь подключена, можно выбрать рисунок щелчком по нему. Переместите мышь, чтобы расположить курсор на требуемом рисунке, и щелкните левой кнопкой мыши. Кроме того, можно выбрать рисунки, прикоснувшись к экрану пальцем или пером для сенсорного экрана.



Пример: Для уменьшения размера

изображения  .

- 16** Нажатием кнопок  и  переместите обрамление красного цвета на изображение  .

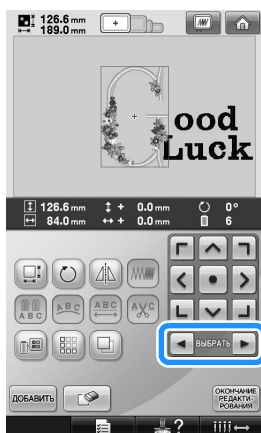

- 17** Нажмите  .





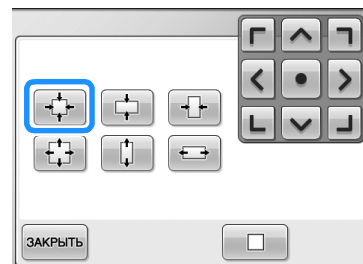

- 18** Нажмите кнопку  для пропорционального уменьшения рисунка.



- 19** После уменьшения рисунка нажмите кнопку  для возврата к экрану редактирования рисунков.



- Для настройки других частей рисунка снова воспользуйтесь кнопками  и  , а затем настройте рисунок в соответствии со своими требованиями.

- Если текст и рисунок трудно рассмотреть, нажмите кнопку , а затем кнопку  для предварительного просмотра. Для возврата к предыдущему экрану нажмите кнопку .



- 20** После завершения редактирования нажмите кнопку  и затем .

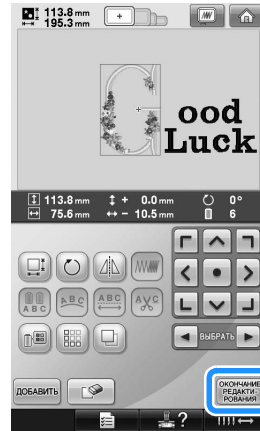

- Появляется экран настроек процедуры вышивания.



- Для возврата к экрану редактирования рисунков и продолжения редактирования нажмите кнопку .

Сохранение рисунков вышивки

Память машины

Рисунки вышивания, которые были созданы самостоятельно в соответствии с собственными требованиями и которые предполагается часто использовать (например, имя или другие комбинированные рисунки; рисунки, которые были повернуты или размер которых был изменен; рисунки, позиция вышивания которых была изменена, и т. п.), можно сохранять в памяти машины. В памяти машины можно сохранить рисунки общим объемом около 1,7 Мбайт.



Примечание

- Не выключайте машину, пока отображается экран “Сохранение...”; в противном случае данные сохраняемого рисунка могут быть потеряны.



Напоминание

- Сохранение рисунка в памяти машины может занять несколько секунд.
- Информацию об извлечении сохраненного рисунка см. на стр. 151.

1 Когда на экране настроек вышивания отображается рисунок, который требуется сохранить, нажмите кнопку

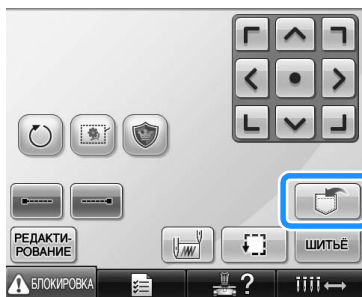

2 Нажмите кнопку

- Для возврата к предыдущему экрану без сохранения рисунка нажмите

кнопку .

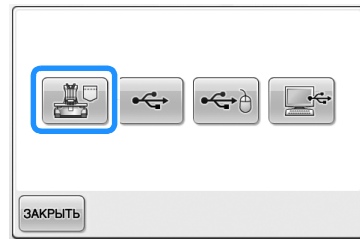

- ▶ Появляется экран “Сохранение...”. После сохранения рисунка автоматически происходит возврат к предыдущему экрану.

Если сохранить рисунок вышивки не удастся

Если открывается показанный ниже экран, то рисунок вышивки не может быть сохранен, поскольку в памяти машины нет свободного места или объем данных сохраняемого рисунка превышает объем свободного места в памяти. В этом случае чтобы сохранить этот рисунок вышивания в памяти машины, необходимо удалить ранее сохраненные рисунки.

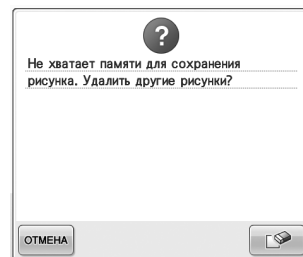

- Для выхода из режима сохранения нажмите кнопку .

■ Удаление сохраненных данных

1 Нажмите кнопку .

- ▶ Появляется список рисунков.

2 Выберите рисунок, подлежащий удалению

- Нажмите кнопку, соответствующую требуемому рисунку.

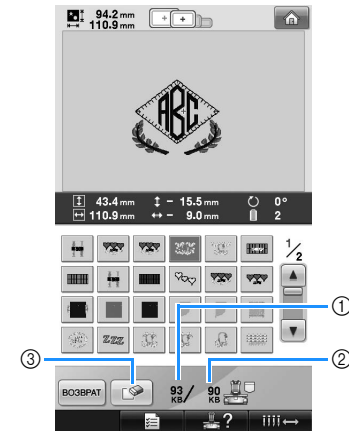
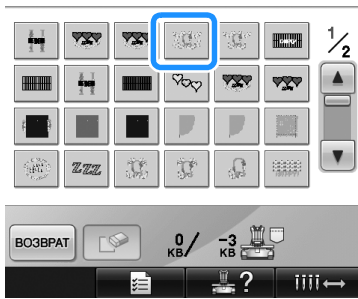

- ① Здесь указывается объем памяти, занятый выбранным рисунком.
 - ② Здесь указывается объем свободного пространства в памяти машины.
 - ③ Эта кнопка служит для удаления выбранного рисунка.
- Если рисунок выбран ошибочно или требуется выбрать другой рисунок, нажмите кнопку, соответствующую требуемому рисунку.

3 Нажмите .

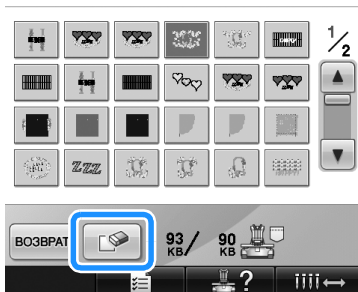

- ▶ Появляется экран, показанный ниже.

4 Для удаления данных нажмите кнопку

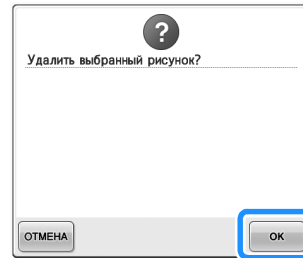

- ▶ Рисунок удаляется, и если при этом освобождается достаточное пространство, автоматически происходит возврат к предыдущему экрану.
- Для выхода из режима удаления нажмите кнопку .

5 Если пространства по-прежнему недостаточно, удалите еще один рисунок.

- ▶ При успешном сохранении данных для вышивания автоматически отображается предыдущий экран.
- Сохранение данных занимает приблизительно 10 секунд.



Примечание

- Не выключайте машину, когда на экране отображается сообщение "Сохранение...", так как это может привести к потере сохраняемых данных рисунка.

■ Вызов рисунков из памяти

См. соответствующую информацию на странице "Выбор рисунка вышивания" (в зависимости от используемого носителя). Информацию о сохранении рисунков в памяти машины см. на стр. 151. Подробную информацию о сохранении рисунков в USB-устройствах см. на стр. 160.

USB-носитель

Для передачи рисунков вышивки с машины на USB-носитель подключите USB-носитель к USB-порту машины.



Напоминание

- Некоторые USB-устройства могут не работать с данной машиной. Для получения более подробной информации посетите наш веб-сайт.
- В зависимости от типа используемого USB-носителя подключите USB-устройство напрямую к USB-порту машины или вставьте в USB-порт машины устройство чтения/записи USB-носителей.
- USB-носитель можно подключать и отключать в любое время.

1

Нажмите кнопку , когда на экране настроек вышивания отображается рисунок, который требуется сохранить.

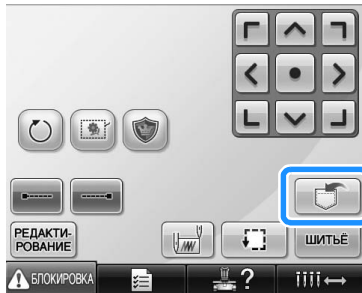

2

Вставьте USB-носитель в основной (верхний) USB-порт машины.

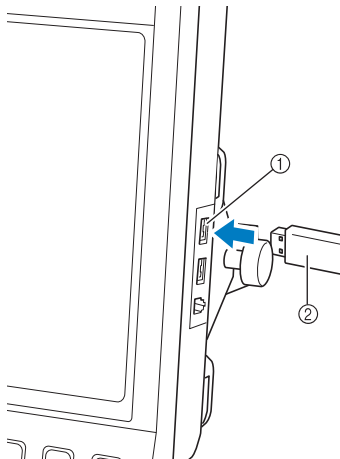

- ① Основной (верхний) USB порт для носителей
② USB-устройство

- При подключении USB-устройства чтения/записи карт к USB-порту машины необходимо закрепить кабель в двух крючках для фиксации кабеля, расположенных на задней панели. Если кабель не закрепить должным образом, пальцы при перемещении могут цепляться за него, что может привести к искажению вышиваемого рисунка.

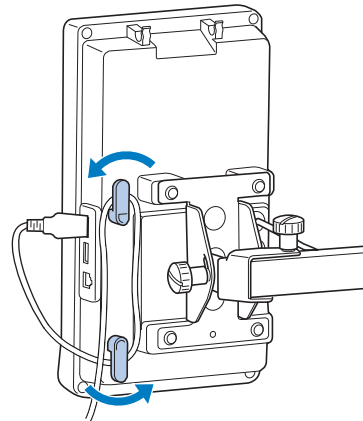

Примечание

- Надежно установите USB-устройство чтения/записи карт в держателе устройства чтения карт.
- Скорость обработки может отличаться в зависимости от выбора порта и количества данных. Основной (верхний) USB-порт обрабатывает данные быстрее центрального порта. Рекомендуется использовать основной (верхний) USB-порт.
- С данной машиной нельзя использовать два USB-носителя одновременно. Если подключено два USB-носителя, определяется только USB-носитель, установленный первым.
- Не подключайте к USB-порту ничего, кроме USB-носителей. В противном случае USB-порт может быть поврежден.

3 Нажмите кнопку .

- Нажмите кнопку  для возврата к первоначальному экрану без сохранения данных.

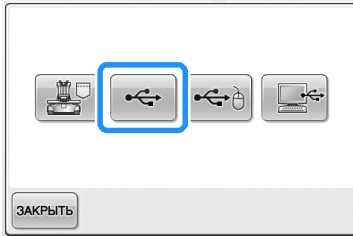

- ▶ На дисплее отображается экран “Сохранение...”. После сохранения рисунка автоматически происходит возврат к первоначальному экрану.



Примечание

- Не извлекайте USB-носитель, когда отображается экран “Сохранение...”; в противном случае возможно повреждение USB-носителя или потеря данных.
- Не извлекайте устройство/носитель USB из машины сразу после подключения. Перед извлечением устройства/носителя USB должно пройти не менее 5 секунд.

Компьютер (USB)

С помощью прилагаемого кабеля USB можно подключать вышивальную машину к компьютеру, что позволяет сохранять рисунки вышивания в папке “Съемный диск” на компьютере. В папке “Съемный диск” можно сохранить рисунки общим объемом примерно 3 Мбайт, но сохраненные рисунки вышивания удаляются при выключении машины.



Примечание

- Не выключайте машину, когда на экране отображается сообщение “Сохранение...”, так как это может привести к потере сохраняемых данных рисунка.

1 Подключите соединители USB-кабеля к соответствующим USB-портам на компьютере и на машине.

2 Включите компьютер и выберите “Компьютер (Мой компьютер)”.

- USB-кабель можно подключать к USB-портам компьютера и вышивальной машины независимо от того, включены они или нет.

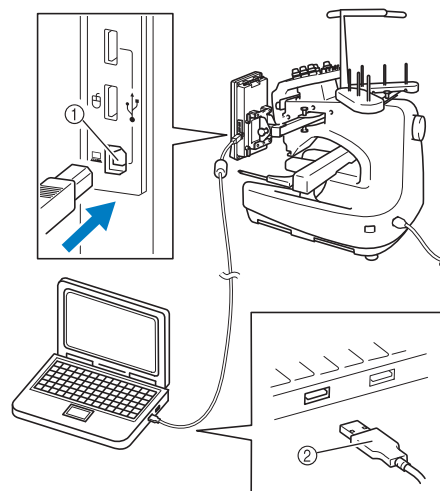

- ① USB-порт для компьютера
- ② Соединитель USB-кабеля

- ▶ На мониторе компьютера в “Компьютер (Мой компьютер)” появляется значок “Съемный диск”.



Примечание

- Соединители USB-кабеля можно вставлять в гнезда в строго определенном положении. Если соединитель не вставляется в разъем, не прилагайте чрезмерных усилий, чтобы вставить его, а проверьте ориентацию соединителя.
- Подробную информацию о расположении USB-порта на компьютере см. в руководстве по эксплуатации соответствующего оборудования.

3

Нажмите кнопку , когда на экране настроек вышивания отображается рисунок, который требуется сохранить.

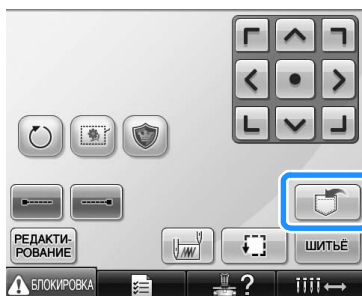

4

Нажмите .

- Нажмите кнопку **ЗАКРЫТЬ** для возврата к первоначальному экрану без сохранения данных.

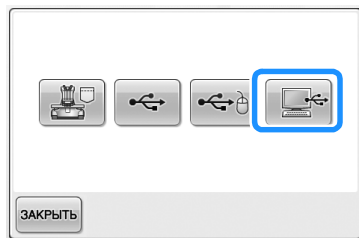

- ▶ Рисунок вышивания временно сохраняется в папке “Съемный диск” в окне “Компьютер (Мой компьютер)”.

5

Перенесите или скопируйте данные рисунка, который вы хотите сохранить, из папки “Съемный диск” на компьютер.

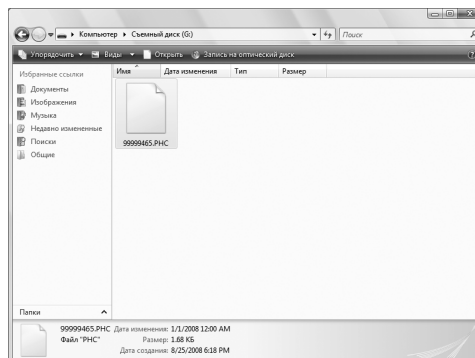

5

6

БАЗОВЫЕ НАСТРОЙКИ И ФУНКЦИЯ СПРАВКИ



В этой главе приводится описание использования кнопки настройки, кнопки вызова руководства по эксплуатации машины и кнопки справки, представленных на стр. 39. Также предоставляется подробная информация об изменении базовых настроек вышивальной машины и операциях просмотра информации на ЖК-дисплее.

Использование кнопки настроек	194
Пояснения к изображениям на экране настроек	194
Изменение экранных указателей	196
Изменение информации о цветах нитей	197
Настройка размера эскизов	198
Изменение цветов фона рисунков вышивания или эскизов	199
Настройка обрезки промежуточных стежков/кодов перехода “DST” для обрезки	199
Удаление коротких стежков	201
Задание остаточной длины нити	201
Изменение настроек экранной заставки	201
Включение и выключение лампочки подсветки	203
Изменение громкости динамика	204
Настройка датчика нити	204
Изменение формы указателя при использовании USB-мыши	205
Изменение единиц измерения	205
Изменение языка	205
Использование кнопки вызова руководства по эксплуатации машины	206

Использование кнопки настроек

Кнопка  (Настройки) служит для изменения многих базовых настроек вышивальной машины.

Пояснения к изображениям на экране настроек

Экран настроек состоит из пяти страниц. Нажимайте кнопки  и  в центральной нижней части экрана, пока не отобразится требуемая страница. Кнопка  отображается на всех страницах.

■ Страница 1

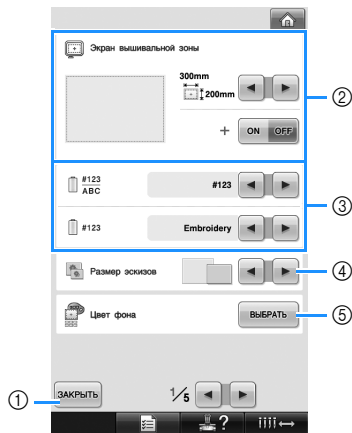

- ① Служит для выхода из режима задания настроек. Настройки подтверждаются, и снова появляется экран, который отображался до того, как была нажата кнопка настроек.
- ② Для области отображения рисунков могут быть заданы указатели (размер пялец, указатель центральной точки, сетка и курсор). (См. стр. 196.)
- ③ ИЗМЕНЕНИЕ ЭКРАНА ЦВЕТОВ НИТЕЙ
Информацию о цвете на экране последовательности цветов нитей и информацию о нити игловодителя можно поменять на название цвета, марку нити и номер цвета или время шитья. (См. стр. 197.)
- ④ Размер эскизов
Выбор размера (“Малые” или “Большие”) кнопок с изображениями, которые отображаются при выборе рисунка на экране со списком рисунков. (См. стр. 198.)
- ⑤ Фон вышивки/Фон эскизов
В зависимости от цвета вышивки может быть полезно изменить цвет фона экрана рисунка вышивания и эскизов, чтобы они были лучше видны и их было легче выбирать. (См. стр. 199.)

■ Страница 2

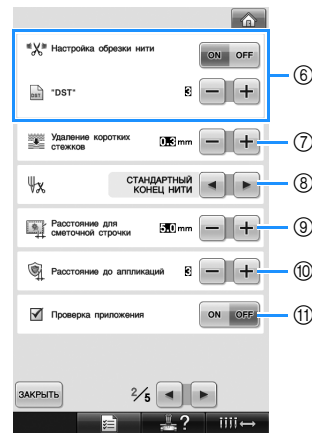

- ⑥ “DST”
Указывает, выполняется ли обрезка промежуточных стежков. Кроме того, при использовании данных для вышивания Tajima (.dst) можно задать, должна или нет выполняться обрезка нити в соответствии с заданным количеством кодов перехода. (См. стр. 199.)
- ⑦ Удаление коротких стежков
В этом поле указывается длина шага коротких стежков, которые должны быть удалены. (См. стр. 201.)
- ⑧ Длина конца нити
Настройка длины верхней нити, которая остается запроваженной в иглу после обрезки нити (длины нити, продетой через ушко иглы). (См. стр. 201.)
- ⑨ Расстояние для сметочной строчки
Настройка расстояния между рисунком вышивания и наметочной строчкой. (См. стр. 116.)
- ⑩ Расстояние до аппликаций
Настройка расстояния между рисунком и контуром аппликации. (См. стр. 117.)
- ⑪ При запуске приложения используйте проверку приложения.



Примечание

- Если изменены настройки параметров “DST” ⑥ или “Удаление коротких стежков” ⑦, новые настройки применяются только к следующей вышивке.

■ Страница 3

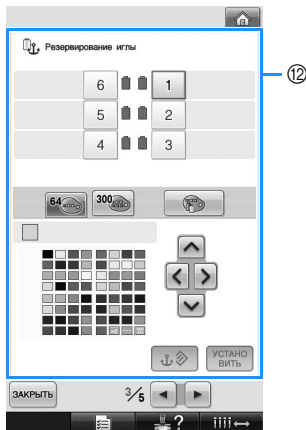

- 12 Резервирование иглы
Назначение определенного цвета нити конкретному игловодителю. Заданный цвет остается назначенным указанному игловодителю до тех пор, пока эта настройка не будет отменена. Эта функция недоступна с экрана вышивания. (См. "Настройки резервирования игловодителей" на стр. 132.)

■ Страница 4

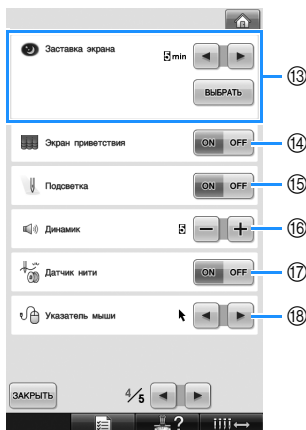

- 13 Заставка экрана
Настройка периода времени, в течение которого отображается экранная заставка, и изменение экранной заставки. (См. стр. 201.)
- 14 Экран приветствия
Машину можно настроить так, чтобы экран приветствия отображался (значение "ON" (включено) для этого параметра) или не отображался (значение "OFF" (выключено)) при включении машины.
- 15 Подсветка
Настройка включения или выключения лампочки подсветки. (См. стр. 20 или 203.)
- 16 Динамик
Настройка громкости звуковых сигналов при операциях и аварийных сигналах. (См. стр. 21 или 204.)
- 17 Датчик нити
Настройка включения (значение "ON") или выключения (значение "OFF") датчика нити. (См. стр. 204.)
- 18 Указатель мыши
Изменение формы указателя при использовании USB-мыши. (См. стр. 205.)

■ Страница 5

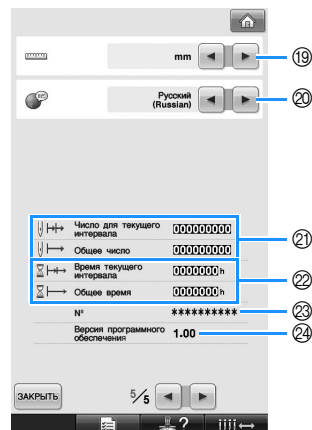

- 19 Единицы измерения
Настройка единиц измерения, отображаемых на экранах. (См. стр. 205.)
- 20 ЯЗЫКИ
Изменение языка отображаемых текстов. Подписи на кнопках и сообщения отображаются на выбранном языке. (См. стр. 205.)
- 21 Счетчик "Общее число" показывает общее число вышитых стежков, а счетчик "Число для текущего интервала" показывает число стежков, вышитых с момента проведения последнего обслуживания машины.
- 22 Счетчик "Общее время" показывает общее время использования машины, а счетчик "Время текущего интервала" показывает время использования машины с момента проведения ее последнего обслуживания. Используйте счетчики 21 и 22 в качестве стандарта для выполнения периодического обслуживания и для получения обслуживания машины.
- 23 В поле "№ ##" указан номер вышивальной машины.
- 24 Версия программного обеспечения
Отображение версии программного обеспечения, установленного на данной вышивальной машине. (См. стр. 271.)



Примечание

- Проверьте наличие обновлений программного обеспечения у местного официального дилера Brother или на веб-сайте <http://solutions.brother.com>.

Подробная информация о каждой из этих настроек приводится ниже в соответствующих разделах. После задания требуемых настроек нажмите кнопку **ЗАКРЫТЬ** для возврата к экрану, который отображался перед экраном настроек.



Примечание

- Некоторые настройки невозможно изменить во время шитья.

Изменение экранных указателей

Указатели в области отображения рисунка можно настроить соответственно требуемому размеру пялец.

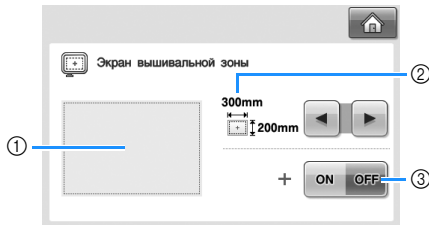

Настройки указателей задаются на странице 1/5 экрана настроек.



- ① В этом поле можно предварительно просмотреть, как будут выглядеть указатели при заданных настройках.
- ② ОБЛАСТЬ
Настройка размера пялец, отображаемая как указатель.
Отображаемый указатель не соответствует размеру пялец, установленным в данный момент.
- ③ ЦЕНТРАЛЬНАЯ ТОЧКА
Включение (ON) или выключение (OFF) отображения маркера центральной точки композиции вышивания.

■ Размер пялец

На заводе-изготовителе установлено отображение сверхбольших пялец.

- 1 С помощью кнопок  и  выберите отображение требуемого размера пялец.

Отображается область вышивания для требуемых пялец.

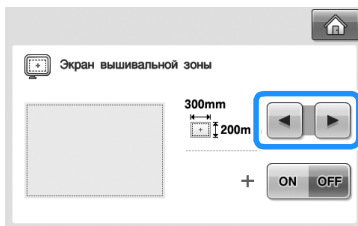

(Пример: отображение центральной точки включено.)

**Область вышивания
сверхбольших
пялец
[200 мм × 300 мм]**



**Область вышивания
больших пялец
[130 мм × 180 мм]**

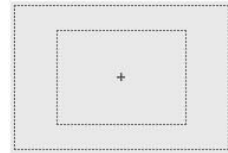

**Область вышивания
средних пялец
[100 мм × 100 мм]**

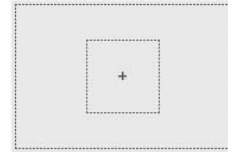

**Область вышивания
малых пялец
[40 мм × 60 мм]**



**Область вышивания
для
дополнительной
рамы цилиндра
[80 мм × 90 мм]**



**Область вышивания
дополнительного
устройства для
вышивания
бейсболки
[50 мм × 130 мм]**



**Область вышивания
дополнительного
устройства для
вышивания
бейсболки
[60 мм × 130 мм]**



Линии сетки

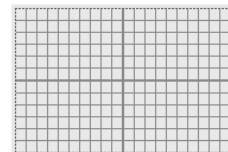

**Линии
прямоугольной
сетки**



■ Маркер центральной точки

Центральная точка указывается знаком “плюс” (+) красного цвета.

На заводе-изготовителе вышивальная машина настроена таким образом, что маркер центральной точки не отображается.

1 С помощью кнопки ON или OFF

выберите, должен ли отображаться маркер центральной точки.

Маркер центральной точки отображается (или не отображается) соответственно настройке.

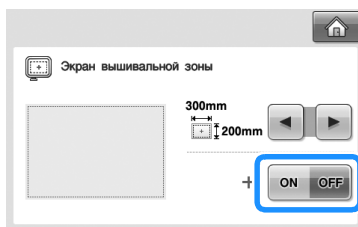

Маркер центральной точки отображается



Маркер центральной точки не отображается



Изменение информации о цветах нитей

На дисплее может отображаться название цвета нити, номер нити для вышивания или время вышивания.

На заводе-изготовителе установлено отображение номера цвета нити (#123). Настройка экрана цвета нити задается на странице 1/5 экрана настроек.

1 Нажмите кнопки и для отображения названий цветов нитей, номеров нитей для вышивания или времени вышивания.



2 Когда отображается номер нити [#123], нажмите кнопку и для выбора одной из шести марок нитей, показанных ниже.



■ Примеры отображений

Номер цвета нити (#123)	
Embroidery (полиэстер)	Country (хлопок*)
513 Embroidery	444 Country
515 Embroidery	446 Country
208 Embroidery	335 Country
800 Embroidery	149 Country
Madeira Poly (полиэстер)	Madeira Rayon (вискоза)
1848 Madeira Poly	1049 Madeira Rayon
1770 Madeira Poly	1369 Madeira Rayon
1951 Madeira Poly	1137 Madeira Rayon
1637 Madeira Poly	1037 Madeira Rayon
Sulky (вискоза)	Robison-Anton (полиэстер)
1177 Sulky	5622 R-A Poly
1176 Sulky	9091 R-A Poly
1024 Sulky	5694 R-A Poly
1037 Sulky	5678 R-A Poly

* В некоторых странах/регионах продается полиэстеровая нить с хлопчатый покрытием.

Название цвета нити	
НАЗВ.ЦВЕТА	
ЛАЙМОВЫЙ ЗЕЛЕНый	
СЕРОЗЕЛЕНый	
ОРАНЖЕВый	
КРАСНый	

Время	
Время	
1 min	
1 min	
1 min	
1 min	



Напоминание

- Цвета нитей в отображении последовательности цветов нитей и в рисунках в области отображения рисунков отображаются в оригинальном цвете нитей (то есть, в тех цветах нитей, которые встроены в машину). Номера цветов нитей отображаются с номером (или с ближайшим номером) для товарного знака, указанного здесь.
- Цвета, отображаемые на экране, могут несколько отличаться от реальных цветов нитей на катушках.

Настройка размера эскизов

Можно выбрать размер отображения эскизов для выбора рисунков вышивания — нормальный или большой. Большой размер в 1,5 раза больше нормального размера. На заводе-изготовителе на вышивальной машине установлен нормальный размер эскизов.

Настройка размера эскизов задается на странице 1/5 экрана настроек.

1

С помощью кнопок и выберите нужный размер эскизов.



Примечание

- Изменение размера эскизов не вступит в силу, пока отображается экран выбора рисунков. Если размер эскизов изменен, вернитесь на экран выбора категорий и снова выберите категорию рисунков.

Изменение цветов фона рисунков вышивания или эскизов

Цвета фона относятся к области отображения рисунков и к эскизам рисунков. В зависимости от цвета рисунка выберите требуемый цвет фона из доступных 66 цветов. Для области отображения рисунков и для эскизов рисунков можно выбрать различные цвета фона. По умолчанию на вышивальной машине выбран серый цвет. Настройки цветов фона задаются на странице 1/5 экрана настроек.

1 Нажмите кнопку **ВЫБРАТЬ**.

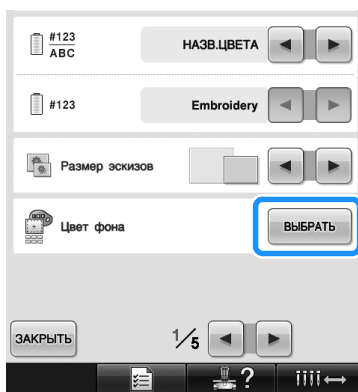

2 Нажмите кнопку **Фон вышивки** или **Фон эскизов**, чтобы выбрать область (область отображения рисунков или эскизы рисунков), для которой вы хотите изменить цвет фона.

Выберите цвет фона из доступных 66 цветов.

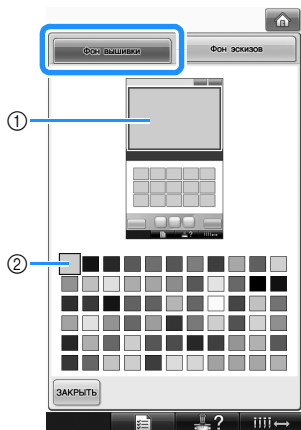

- ① Фон вышивки
- ② Выбранный цвет

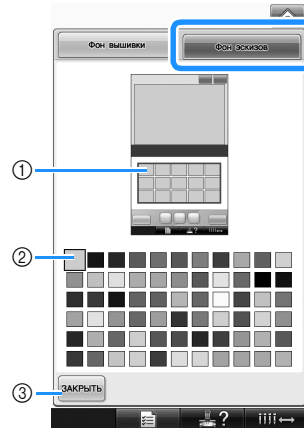

- ① Фон эскизов
- ② Выбранный цвет
- ③ Нажмите кнопку **ЗАКРЫТЬ**, чтобы вернуться к экрану настроек.

Напоминание

- Настройка остается выделенной даже при выключении машины.

Настройка обрезки промежуточных стежков/кодов перехода "DST" для обрезки

Машина позволяет указать, должна ли выполняться обрезка промежуточных стежков. Кроме того, при использовании данных для вышивания Tajima (.dst) можно задать, должна или нет выполняться обрезка нити в соответствии с заданным количеством кодов перехода. ON: Машина обрезает верхнюю и нижнюю нити перед промежуточным стежком. Если используются данные для вышивания Tajima (.dst), машина преобразует код "перехода" в код обрезки на основе номера, указанного в следующей строке. OFF: Машина не выполняет обрезку переходного стежка или преобразование кода "перехода" в данные для вышивания Tajima (.dst). По умолчанию на машине для этого параметра установлено значение "ON" и количество промежуточных стежков "3". Настройки обрезки нитей "DST" задаются на странице 2/5 экрана настроек.

Примечание

- Если значение этой настройки изменено, новая настройка вступает в силу только для следующей вышивки.

- 1** С помощью кнопок **ON** или **OFF** выберите требуемую настройку. Кнопка изменяет вид на **ON OFF**, если задано значение “ON”, и на **ON OFF**, если задано значение “OFF”.



- При каждом нажатии этой кнопки происходит переключение этой настройки из положения “включена” в положение “выключена” и наоборот.



Примечание

- Эта настройка не применяется к обрезке нитей между символами в рисунках, состоящих из букв алфавита. (См. “Обрезка нитей между символами” на стр. 169.)



Напоминание

- Для данных, не являющихся данными для вышивания Tajima (.dst), количество кодов перехода не может быть задано.

- При использовании данных для вышивания Tajima (.dst)

- 2** Если выбрано значение “ON”, с помощью кнопок **+** и **-** выберите количество кодов подачи.

На дисплее отображается требуемая установка.

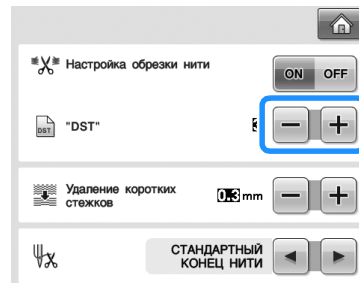

- Может быть задано значение в диапазоне от 1 до 8. Например, если задано значение 3, то 3 последовательных кода перехода будут преобразовываться в код обрезки. Но 2 последовательных кода перехода не будут преобразованы в код обрезки, а будут прошиты как стежки подачи (перехода).



Примечание

- Количество переходов должно быть установлено равным тому количеству, которое использовалось при создании конкретных данных Tajima. Если число переходов не будет совпадать, то либо произойдет непредвиденная обрезка, либо в запланированной точке обрезка не произойдет.

Удаление коротких стежков

При использовании данных для вышивания, отличных от наших оригинальных рисунков, шаг может быть слишком маленьким, что может привести к обрыву нити или поломке иглы. Для предотвращения этого можно настроить машину таким образом, чтобы она удаляла стежки со слишком маленьким шагом. Стежки, имеющие шаг меньше заданного, могут удаляться.

По умолчанию на машине установлено значение “0,3” (удаление стежков длиной 0,3 мм).

Настройка удаления коротких стежков задается на странице 2/5 экрана настроек.

1 С помощью кнопок и

выберите размер шага.

На дисплее отображается требуемый размер.



- Можно задать значение в диапазоне от 0 до 1 мм, если в качестве единицы измерения выбраны миллиметры (или в диапазоне от 0 до 0,04 дюйма, если в качестве единиц измерения выбраны дюймы).



Примечание

- Если значение этой настройки изменено, новая настройка вступает в силу только для следующей вышивки.

Задание остаточной длины нити

Этот параметр определяет длину (стандартную или длинную) конца верхней нити, который остается вдетым в иглу после обрезки нити (длину нити, продетой через ушко иглы).

По умолчанию на вышивальной машине для этого параметра устанавливается значение “СТАНДАРТНЫЙ КОНЕЦ НИТИ”.

Остаточная длина нити настраивается на странице 2/5 экрана настроек.

1 С помощью кнопок и

выберите требуемую настройку.

На дисплее отображается требуемое значение длины.



- Если появляются пропуски стежков после выбора стандартной длины конца нити, выберите настройку “ДЛИННЫЙ КОНЕЦ НИТИ”.
- Когда используется металлическая нить, выбирайте настройку “ДЛИННЫЙ КОНЕЦ НИТИ”.



Изменение настроек экранной заставки

■ Настройка периода времени, в течение которого отображается экранная заставка

Экранная заставка появляется, если на машине не выполняется никаких операций в течение заданного периода времени. Можно выбрать значения от “OFF” (0) до “60” минут с шагом в 1 минуту.

На заводе-изготовителе на вышивальной машине для этого параметра устанавливается значение “5 минут”.

Настройки экранной заставки задаются на странице 4/5 экрана настроек.

- 1** С помощью кнопок  и  выберите требуемую настройку.

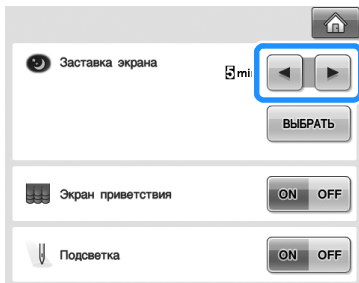

■ Изменение изображения экранной заставки

Вместо изображения по умолчанию можно выбрать собственное изображение для экранной заставки. Перед изменением изображения заставки подготовьте изображение на компьютере или USB-носителе.

На заводе-изготовителе на машине для этого параметра установлено значение по умолчанию. Настройки экранной заставки задаются на странице 4/5 экрана настроек.

Совместимые файлы изображений

Формат	Формат JPEG (.jpg)
Размер файла	Макс. 150 Кбайт для каждого изображения
Размеры изображения	480 × 800 пикселей или меньше (если ширина превышает 480 пикселей, импортированное изображение будет уменьшено до ширины 480 пикселей)
Допустимое количество	5 или менее



Примечание

- При использовании USB-носителя убедитесь, что он содержит только ваши собственные изображения для выбора в качестве заставки.
- Папки распознаются. Откройте папку, содержащую собственные изображения.

- 1** Нажмите кнопку .

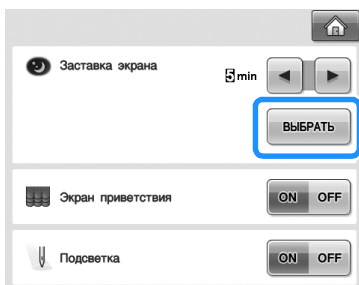

- 2** Нажмите кнопку .

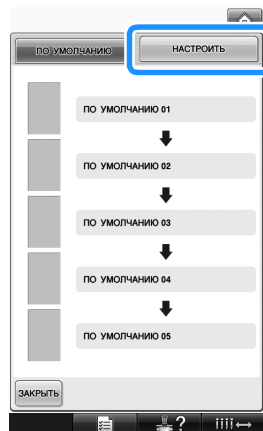

- 3** Подключите USB-носитель или компьютер (при помощи USB-кабеля), который содержит ваши собственные изображения, к USB-порту машины.

- Информацию о USB-подключении см. на стр. 80.

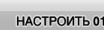
- 4** Нажмите кнопку  для выбора первого изображения.

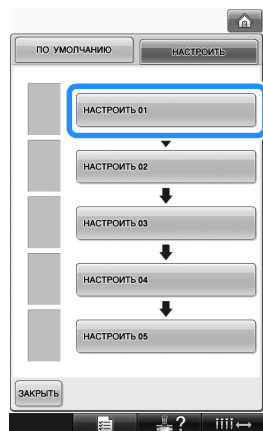

- Изображения появятся в списке на этом экране. Выберите требуемый номер, чтобы указать изображение.

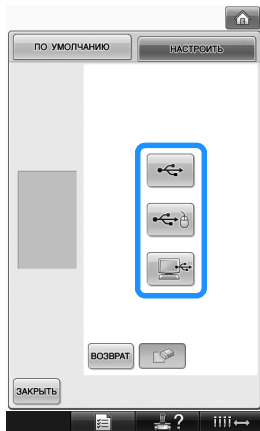
5 Выберите подключенное устройство.

- В случае подключения USB-носителя к основному (верхнему) USB-порту нажмите кнопку .
- В случае подключения USB-носителя к центральному USB-порту нажмите кнопку .
- В случае подключения к компьютеру через кабель USB нажмите кнопку , а затем скопируйте собственные изображения в папку “Съемный диск”, появившуюся на рабочем столе компьютера.
 - ▶ Список собственных изображений появится на экране.
- Нажмите кнопку для удаления выбранного изображения.
- Для возврата к предыдущему экрану нажмите кнопку .

6 Для выбора изображения нажмите на имя файла и затем нажмите кнопку

.

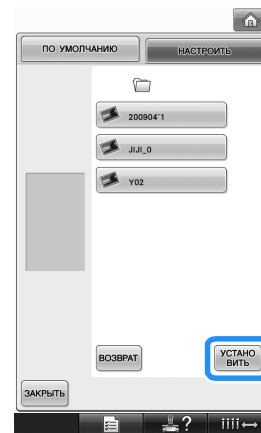

- ▶ Выбранное изображение сохранится на машине.
- Для возврата к предыдущему экрану нажмите кнопку .

7 Выберите остальные изображения, выполнив действия, описанные в пункте **4**.**Включение и выключение лампочки подсветки**

Можно включить или выключить лампочку подсветки.

По умолчанию для этого параметра установлено значение “ON”.

Настройка включения/выключения лампочки подсветки задается на странице 4/5 экрана настроек.

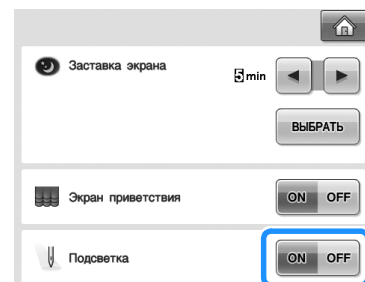

1 С помощью кнопок **ON** или **OFF** выберите требуемую настройку.

Изменение громкости динамика

Можно настроить громкость звукового сопровождения операций (при нажатии экранных кнопок на дисплее или кнопок на панели управления) и звуковых сигналов (указывающих на возникновение ошибки). Для громкости динамика можно установить значение “OFF” или выбрать уровень громкости от “1” до “5”. Когда выбрана настройка “OFF”, звуковые сигналы не подаются.

По умолчанию на машине для этого параметра установлено значение “5”.

Настройка громкости динамика задается на странице 4/5 экрана настроек.

- 1** С помощью кнопок  и  выберите нужную громкость динамика.

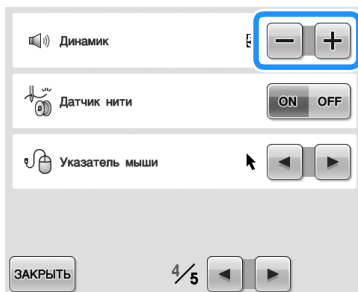

- ▶ Проверьте, что выбран требуемый уровень громкости динамика; для этого нажмите любую кнопку и убедитесь, что громкость звукового сопровождения достаточна.

Настройка датчика нити

Если для датчика нити задано значение “OFF”, машина останавливается только после окончания вышивания, даже если произошел обрыв нити или в шпулке закончилась нить. Установите для датчика нити значение “ON”, кроме случаев, когда необходимо выбрать настройку “OFF”.

По умолчанию для этого параметра установлено значение “ON”.

Настройка датчика нити задается на странице 4/5 экрана настроек.

- 1** С помощью кнопок  или  выберите требуемую настройку.

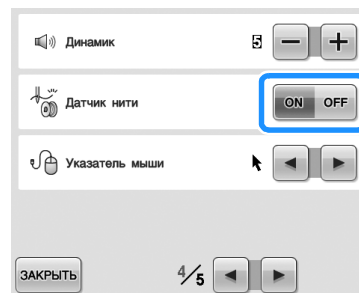

Примечание

- Обычно для датчика нити задается значение “ON”. Если для датчика нити задано значение “OFF”, машина не сможет определить, что верхняя нить запуталась. Если нить запуталась, продолжение работы машины может привести к повреждению.

Изменение формы указателя при использовании USB-мыши

Можно выбрать форму указателя, отображаемого при использовании USB-мыши. В зависимости от цвета фона выберите требуемую форму указателя из трех доступных вариантов.

По умолчанию на машине для этого





параметра установлено значение .

Настройка указателя мыши задается на странице 4/5 экрана настроек.



Напоминание

- Подробнее об изменении цвета фона см. “Изменение цветов фона рисунков вышивания или эскизов” на стр. 199.

- 1 С помощью кнопок  и  выберите форму указателя мыши из трех возможных вариантов (,  и ).

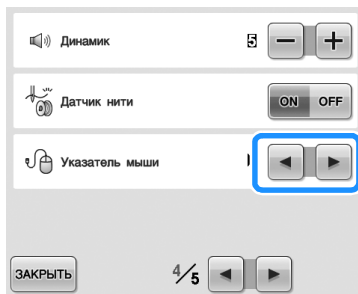



Напоминание

- Настройка остается выделенной даже при выключении машины.

Изменение единиц измерения

В качестве единиц измерения можно установить миллиметры или дюймы. По умолчанию на машине для этого параметра установлено значение “mm” (мм). Настройка единиц измерения задается на странице 5/5 экрана настроек.

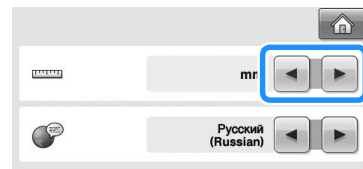

- 1 С помощью кнопок  и  выберите требуемую единицу измерения. На дисплее появляется название требуемой единицы измерения.



Изменение языка

Для языка сообщений на дисплее можно выбрать один из следующих языков: “English”, “Deutsch (German)”, “Français (French)”, “Italiano (Italian)”, “Nederlands (Dutch)”, “Español (Spanish)”, “Dansk (Danish)”, “Norsk (Norwegian)”, “Suomi (Finnish)”, “Svenska (Swedish)”, “Português (Portuguese)”, “Русский (Russian)”.

Настройка языка сообщений задается на странице 5/5 экрана настроек.

- 1 С помощью кнопок  и  выберите требуемый язык. На дисплее появляется название требуемого языка.

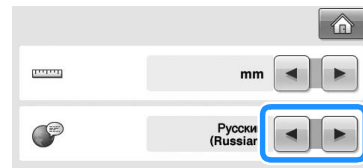

Использование кнопки вызова руководства по эксплуатации машины

В машине содержится информация, базирующаяся на содержании Руководства по эксплуатации, например основные операции машины. Нажмите кнопку  (кнопку вызова руководства по эксплуатации машины), а затем выберите одну из четырех появившихся тем для отображения имеющейся информации.

■ Содержимое категорий ОСНОВНЫЕ ЧАСТИ

Показ и объяснение основных компонентов машины и их функций.

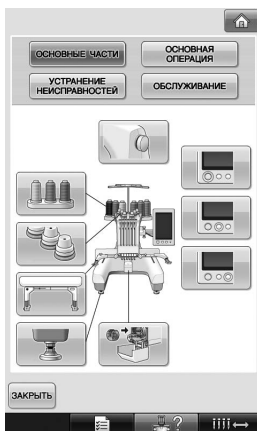

ОСНОВНАЯ ОПЕРАЦИЯ

Базовые инструкции по заправке нити и установке пялец.

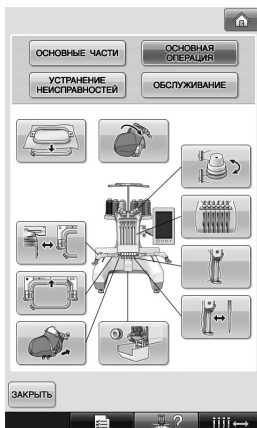

УСТРАНЕНИЕ НЕИСПРАВНОСТЕЙ

Базовое руководство по устранению неполадок.



ОБСЛУЖИВАНИЕ

Инструкции по проведению обслуживания машины.



Пример: Для того чтобы узнать, как заправлять верхнюю нить

1 Нажмите кнопку .



► Появится экран руководства по эксплуатации машины.

2 Нажмите кнопку .

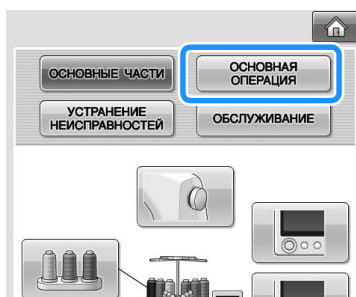

► Появляется список базовых операций.

3 Нажмите кнопку .



► Появляется описание процедуры заправки верхней нити.

4 Для перехода к следующей странице нажмите кнопку .

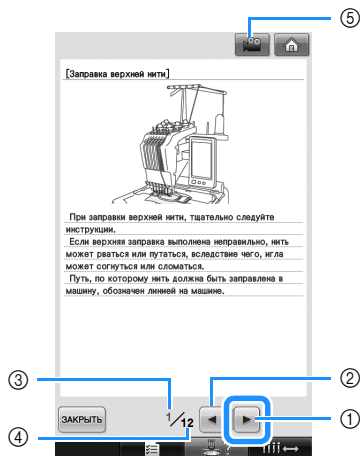

- 1 Кнопка перехода на следующую страницу. Нажмите эту кнопку для перехода на следующую страницу.
- 2 Кнопка перехода на предыдущую страницу. Нажмите эту кнопку для перехода на предыдущую страницу.
- 3 Номер текущей страницы
- 4 Общее количество страниц
- 5 Кнопка просмотра фильма. Появляется только для следующих процедур:
 - Заправка верхней нити
 - Заправка нити в иглу
 - Подготовка к работе с устройством для вышивания бейсболок
 - Установка привода устройства для вышивания бейсболок
 Демонстрируется учебный фильм по данной процедуре.

Когда появится кнопка , нажмите эту кнопку. Во время демонстрации учебного фильма эта кнопка имеет следующий

вид:  .

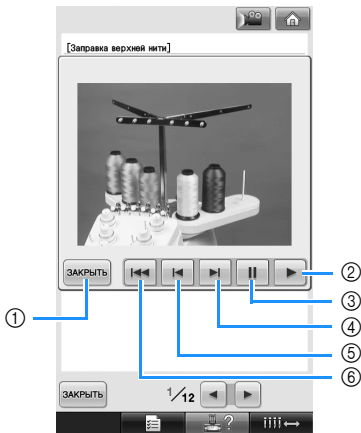

- ① Возврат к иллюстрации.
- ② Продолжение воспроизведения видеоролика.
- ③ Эта кнопка служит для приостановки демонстрации фильма (пауза).
- ④ Быстрая перемотка видеоролика вперед.
- ⑤ Перемотка видеоролика назад.
- ⑥ Эта кнопка служит для просмотра фильма с начала текущей страницы.

5 После ознакомления с процедурой

нажмите кнопку  .

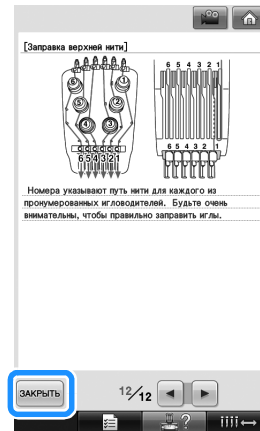

6 Нажмите кнопку .

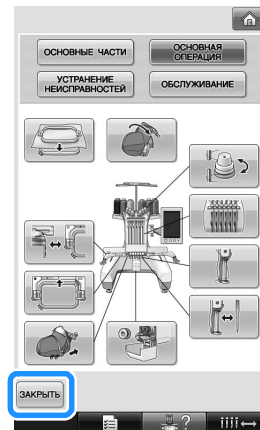

- Появляется экран, который отображался перед нажатием кнопки  .

ПРИЛОЖЕНИЕ

Эта глава содержит описание способов выполнения различных операций вышивания, создания привлекательных вышивок, а также подробную информацию об обслуживании машины и корректирующих действиях, которые должны предприниматься при возникновении различных проблем.



Пришивание аппликаций.....	210	Установка рамы устройства для вышивания.....	237
Вышивание рисунков-аппликаций.....	210	Дополнительная информация об оцифровке	238
Использование рисунка обрамления для создания аппликаций (1).....	211	Использование дополнительного устройства намотки шпулек.....	240
Использование рисунка обрамления для создания аппликаций (2).....	212	Меры предосторожности	240
Вышивание больших (раздельных) рисунков вышивания.....	214	Дополнительное устройство намотки шпулек и принадлежности к нему	240
Полезные подсказки для эксплуатации машины	217	Установка дополнительного устройства намотки шпулек	241
Проверка натяжения нити для встроенных рисунков	217	Подключение адаптера питания переменного тока	241
Вышивание рисунка с привязкой к отметке на ткани....	218	Намотка шпульки	242
Таблица цветов нитей	220	Техническое обслуживание	245
Цвета в данных для вышивания Tajima (.dst).....	220	Очистка ЖК-дисплея.....	245
Создание красивых вышивок ...	221	Наружная очистка машины	245
Нити	221	Очистка челночного устройства	245
Стабилизирующий материал (подложка)	221	Очистка поверхности вокруг игольной пластины	246
Способы закрепления ткани в пальцах	222	Очистка шпульного колпачка	247
Таблица совместимости тканей и стабилизирующих материалов.....	223	Очистка путей заправки верхних нитей	248
ДОПОЛНИТЕЛЬНЫЕ ПРИНАДЛЕЖНОСТИ		Смазка машины.....	250
Установка дополнительных пялец для промышленных вышивальных машин	224	Сервисное сообщение.....	251
Использование дополнительного устройства для вышивания бейсболок.....	225	Поиск и устранение неисправностей.....	252
Устройство для вышивания бейсболок и принадлежности к нему	225	Отображение инструкций по устранению неисправностей на экране	252
Типы бейсболок	226	Поиск и устранение неисправностей.....	253
Меры предосторожности, касающиеся материала.....	227	Сообщения об ошибках.....	261
Подготовка к работе с устройством для вышивания бейсболок.....	227	Если машина не реагирует на нажатие кнопок.....	269
Установка устройства для вышивания бейсболок.....	232	Технические характеристики	270
		Технические характеристики вышивальной машины.....	270
		Обновление программного обеспечения машины.....	271
		Процедура обновления с использованием USB-носителя...271	
		Процедура обновления с использованием компьютера.....	272
		Указатель	273

Пришивание аппликаций

В этом разделе описывается процедура пришивания аппликаций.

Вышивание рисунков-аппликаций

Некоторые из встроенных рисунков вышивки можно использовать для пришивания аппликаций. Выполните операции, описанные ниже, для пришивания аппликаций с помощью контуров “МАТЕРИАЛ АППЛИКАЦИИ”, “РАСПОЛОЖЕНИЕ АППЛИКАЦИИ” или “АППЛИКАЦИЯ” на экране области в верхней части экрана последовательности цветов нитей.

*В зависимости от настройки отображения цвета нити на экране изображения могут показываться как  (Материал аппликации),  (Расположение аппликации) или  (Аппликация).



■ Процедура пришивания аппликаций

- 1** Поместите стабилизатор на изнаночную сторону ткани/материала аппликации.
- 2** Поместите материал для аппликации (пункт **1**) в пяльцы и затем вышейте контур “МАТЕРИАЛ АППЛИКАЦИИ”. При этом прошивается линия, по которой должна быть вырезана аппликация, после чего машина останавливается.

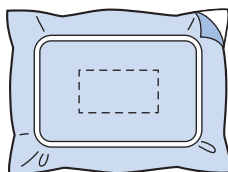

- 3** Снимите ткань, из которой будет вырезаться аппликация, с пялец, а затем аккуратно вырежьте аппликацию по прошитой линии отреза.

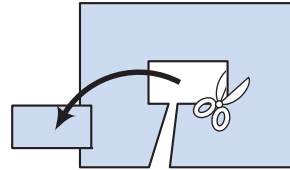

- Если вырезать аппликацию внутри прошитой замкнутой линии отреза, то аппликация может быть пришта на ткань неправильно. Поэтому вырезайте аппликацию точно по прошитой линии отреза. Если выполнить этот шаг неаккуратно, то невозможно будет качественно пришить аппликацию. Кроме того, внимательно удалите все излишки нити.

- 4** Поместите материал основы или швейное изделие в пяльцы и затем вышейте контур “РАСПОЛОЖЕНИЕ АППЛИКАЦИИ”. Когда вышивание позиции аппликации завершено, машина останавливается.

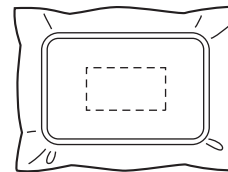

- 5** Нанесите небольшое количество клея для ткани или аэрозоли для приклеивания на изнаночную сторону вырезанной аппликации и затем приложите аппликацию по контуру, вышитому с помощью контура “РАСПОЛОЖЕНИЕ АППЛИКАЦИИ” в пункте **4**.

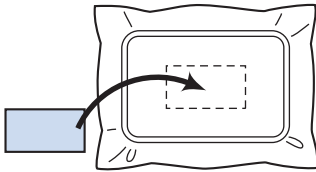

- При использовании прикрепляемого с помощью утюга стабилизирующего материала для прикрепления аппликации на основной ткани прогладьте сложенные вместе куски ткани, не снимая основную ткань с пялец.

- 6** После прикрепления аппликации вышите контур “АППЛИКАЦИЯ”. Пришивание аппликации закончено.

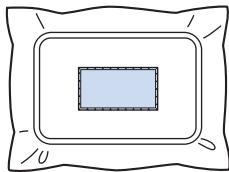

- В зависимости от рисунка контура “АППЛИКАЦИЯ” может не быть. В этом случае пришейте аппликацию, используя нить, имеющую цвет части вышивки.

- 7** Завершите выполнение вышивки.

Использование рисунка обрамления для создания аппликаций (1)

Аппликации можно создавать путем вышивания двух рисунков обрамления одинакового размера и формы, вышивая один рисунок прямыми стежками, а другой – атласными стежками.

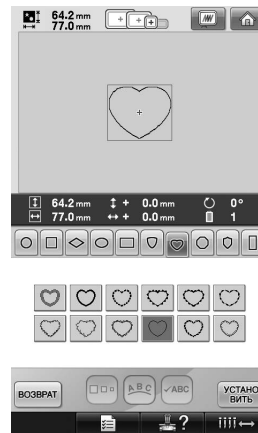

- 1** Для вышивания на ткани для аппликации выберите рисунок обрамления, прошиваемый прямыми стежками. Аккуратно вырежьте аппликацию по наружному краю замкнутой строчки.

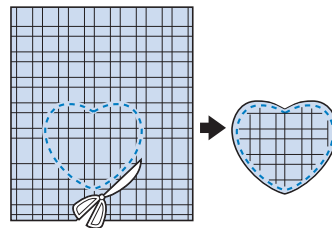

- 2** Вышейте такой же рисунок на основной ткани.

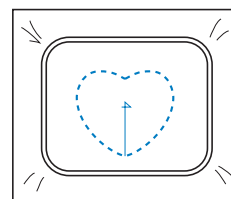

- 3** Нанесите небольшое количество клея для ткани или аэрозоли для приклеивания на изнаночную сторону аппликации, вырезанной в пункте **1**, и затем приложите аппликацию к основной ткани.

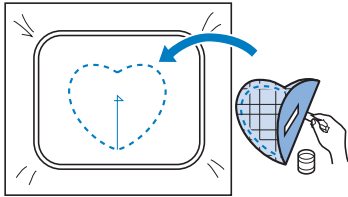

- 4** Выберите рисунок оформления с атласной строчкой той же формы для прошивания аппликации, прикрепленной к основной ткани в пункте **3**.

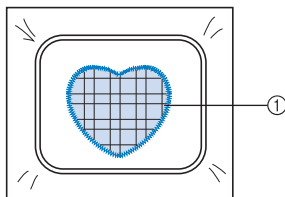
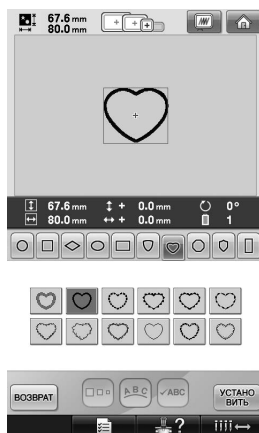

① Аппликация



Примечание

- Если размер позиции вышивки рисунка оформления, вышиваемого прямыми стежками, требуется изменить, то точно также измените размер позиции вышивки рисунка оформления, вышиваемого атласными стежками.

Использование рисунка оформления для создания аппликаций (2)

Существует еще один способ пришивания аппликаций. При использовании этого способа не требуется заменять ткань в пяльцах. Аппликацию можно создать путем вышивания двух рисунков оформления одинакового размера и формы, вышивая один рисунок прямыми стежками, а другой – атласными стежками.

- 1** Для вышивания на основной ткани выберите рисунок оформления, прошиваемый прямыми стежками.

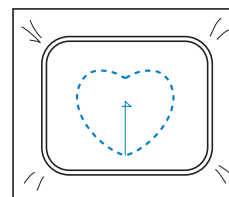
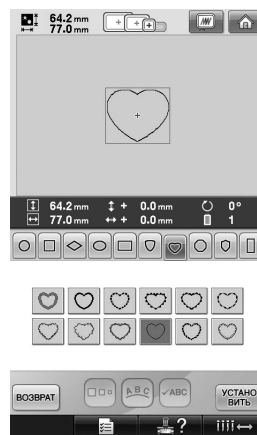

- 2** Положите ткань аппликации поверх вышивки, выполненной в пункте **1**. Следите за тем, чтобы область, которую окружает строчка, не была больше площади ткани, из которой будет вырезаться аппликация.

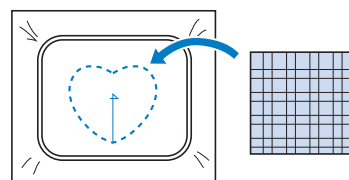

- 3** Выполните вышивку поверх ткани, из которой будет вырезаться аппликация, используя тот же самый рисунок оформления.

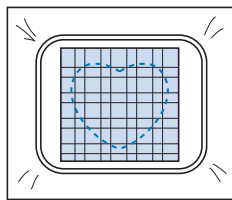

- Остановите машину перед тем, как строчка дойдет до перекрестья в центре.

- 4** Снимите пяльцы с машины, а затем обрежьте излишек ткани аппликации вдоль внешней стороны замкнутой строчки рисунка.

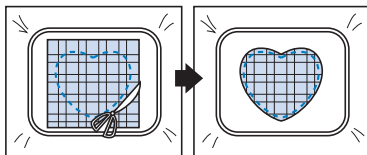

Примечание

- При обрезке ткани, из которой вырезается аппликация, оставьте ткань в пяльцах. Кроме того, не нажимайте слишком сильно на закрепленную в пяльцах ткань, это может привести к ослаблению ее натяжения.

- 5** Выберите рисунок оформления, вышиваемый атласными стежками, имеющий такую же форму.

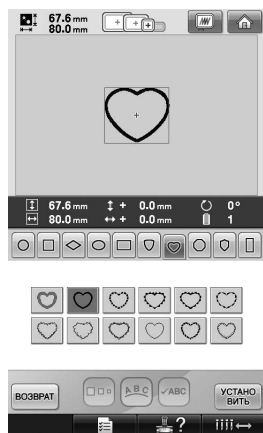

Примечание

- Если размер позиции вышивки рисунка оформления, вышиваемого прямыми стежками, требуется изменить, то точно также измените размер позиции вышивки рисунка оформления, вышиваемого атласными стежками.

- 6** Установите пяльцы, снятые в пункте **4**, и завершите вышивание аппликации.

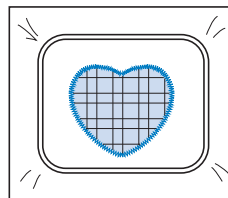

Вышивание больших (раздельных) рисунков вышивания

Можно вышивать большие (раздельные) рисунки вышивания, созданные в программе PE-DESIGN версии 7 или более поздней. В случае больших рисунков вышивания композиции вышивания размером больше пялец разделяются на несколько частей, которые соединяются для создания одного рисунка после выполнения шитья каждой части.

Информацию о создании больших рисунков вышивания и подробные инструкции по вышиванию см. в Руководстве по эксплуатации, прилагаемом к программе PE-DESIGN версии 7 или более поздней.

Далее описано считывание с USB-носителя и вышивание большого рисунка вышивания, показанного ниже.

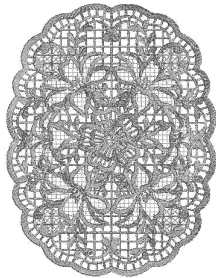



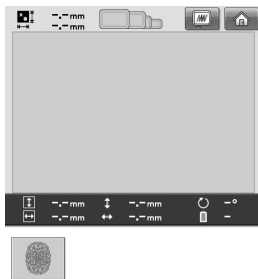

- 1 Подключите к машине носитель, содержащий созданный большой рисунок вышивания, и затем выберите большой рисунок вышивания для выполнения вышивания.

* Подробнее о вызове рисунков см. “USB-носитель” на стр. 160.



- Отображается экран, на котором можно выбрать часть большого рисунка вышивания.

- 2 Выберите часть рисунка  для вышивания и нажмите .

- Выбирайте части в алфавитном порядке.
- На одной странице с эскизами обычного размера можно показать до 18 частей рисунка. Если в рисунке 19 или более частей, нажмите кнопку  или  для отображения предыдущей или следующей страницы. На одной странице с эскизами большого размера можно показать до 10 частей рисунка.

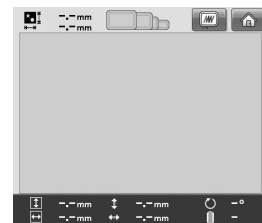

- 3** При необходимости отредактируйте рисунок. Затем нажмите кнопку .

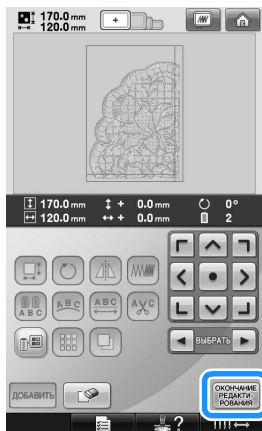

- Подробную информацию см. в разделе “Редактирование рисунков вышивки (Экран редактирования рисунков)” на стр. 162.

- 4** Подтвердите размер рисунка и затем выберите соответствующий материал и пальцы.

- Необходимо выбрать материал, размер которого соответствует комбинированному рисунку.

- 5** Закрепите соответствующую часть ткани в пальцах. В нашем примере закрепите левую верхнюю часть материала.

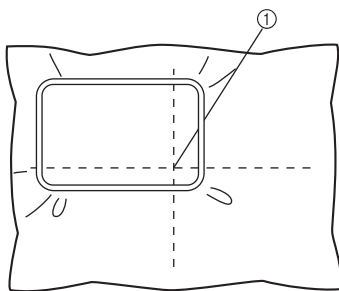

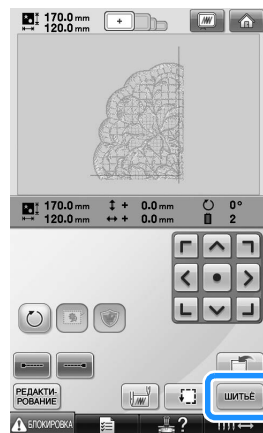

- ① Центр материала

- 6** Нажмите кнопку .



Напоминание

- Рисунок можно повернуть влево или вправо нажатием кнопки .

- 7** Нажмите кнопку  и затем нажмите кнопку “Пуск/Стоп”, чтобы начать вышивание части рисунка.





Примечание

- Последним этапом вышивания части рисунка будет совмещающая прострочка. Эта прострочка используется для позиционирования соседней части рисунка.

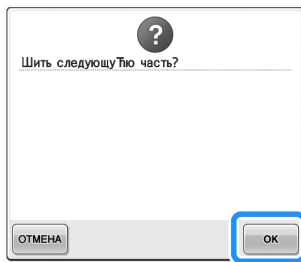

- 8** По окончании вышивания отображается следующий экран. Нажмите кнопку .

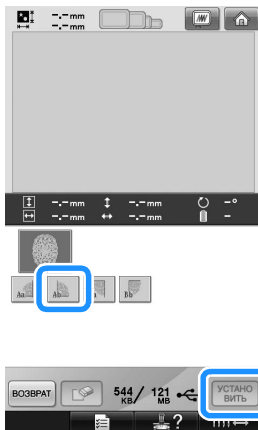

- Отображается экран, на котором можно выбрать часть большого рисунка вышивания.

- 9** Нажмите кнопку  для выбора следующей части рисунка и нажмите .



- 10** Нажмите кнопку  и затем нажмите .

- 11** Закрепите ткань для вышивания следующей части рисунка, выровняв ее по совмещаемой прострочке. В нашем примере выровняйте левую сторону пялец по правой стороне части композиции, вышитой в пункте **6**.

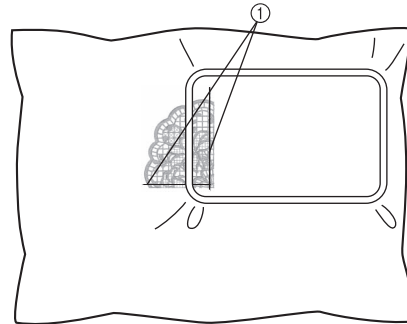

- ① Совмещаемая прострочка



Примечание

- Убедитесь, что совмещаемая прострочка находится полностью в пределах поля вышивания. Для облегчения позиционирования установите в пяльцы лист с сеткой для вышивания и выровняйте сетку по совмещаемой прострочке.

- 12** Вышейте и скомбинируйте оставшиеся части рисунка; для этого повторите пункты с **7** по **10**.

Полезные подсказки для эксплуатации машины

В этом разделе приводятся описания операций, полезных при работе на данной машине.

Проверка натяжения нити для встроенных рисунков

На последней странице рисунков вышивки имеется один рисунок, который можно использовать для проверки натяжения нити. Вышьем этот рисунок для проверки натяжения нити.

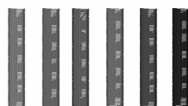

1 Нажмите .

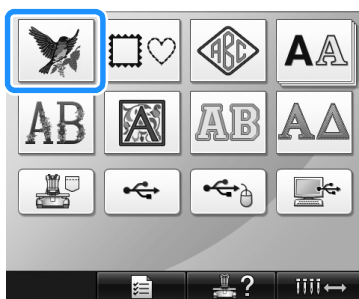

2 Нажмите  один раз, затем нажмите .



3 Нажмите .

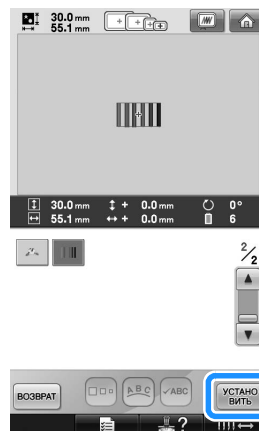

4 Нажмите .



5 Нажмите .

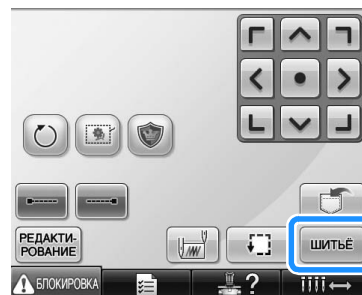

7

- 6** Нажмите  **БЛОКИРОВКА** (Разблокировать), а затем нажмите кнопку “Пуск/Стоп”, чтобы начать вышивание.



- 7** Правильное натяжение нити. С изнаночной стороны ткани нижняя нить (нить шпульки) должна занимать около трети ширины строчки.

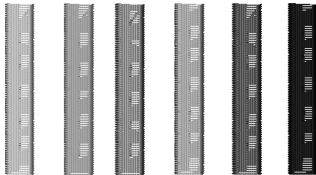

Примечание

- Если требуется регулировка, следуйте инструкциям на стр. 67 или 112/113.

Вышивание рисунка с привязкой к отметке на ткани

Указав начало и конец строчки можно задать точное местоположение рисунка. Например, для вышивания текста вдоль линии на ткани можно установить начало строчки в левом нижнем углу, чтобы отметить точку положение текста, а затем можно отменить эту установку. После этого можно установить начало строчки в правом нижнем углу, чтобы отметить другую точку положения строчки. Прямая линия, соединяющая первую точку и вторую точку, и будет базовой линией для вышивания текста. Если эта базовая линия не совпадет с рисунком на ткани, то позицию вышивания можно соответствующим образом настроить.

- 1** Нажмите кнопку  на экране настроек процедуры вышивания.

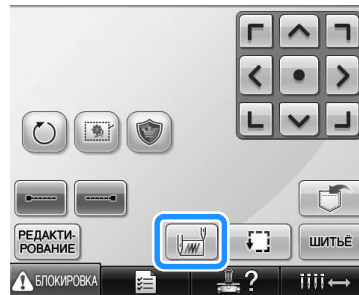

- 2** Установите начало строчки в левом нижнем углу.

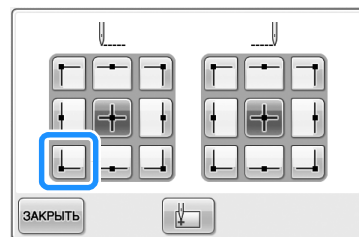

- Пяльцы перемещаются таким образом, что точка опускания иглы располагается в начале строчки.

- 3** Отметьте эту точку на ткани маркером.

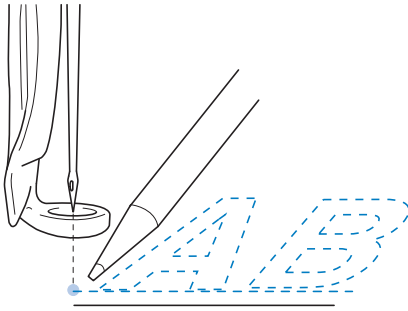

- 4** Установите начало строчки в правом нижнем углу.

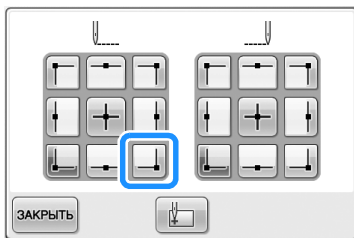

- Пяльцы перемещаются таким образом, что точка опускания иглы располагается в начале строчки.

- 5** Отметьте эту точку на ткани маркером.

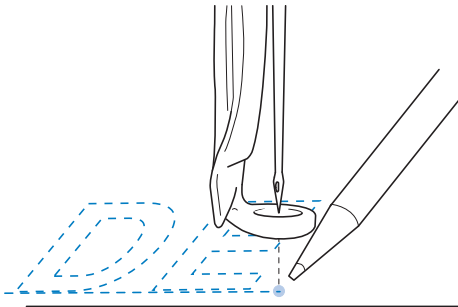

- 6** Снимите пяльцы с машины, а затем соедините эти две точки, чтобы отметить позицию вышивания.



- Если базовая линия не совпадает с другой линией или пересекает ее, закрепите по-другому ткань в пяльцах или настройте положение рисунка.

Таблица цветов нитей

Ниже приведены дополнительные пояснения относительно встроенной таблицы цветов нитей в машине и таблицы собственных нитей. Обычно цвета нитей на экране последовательности цветов нитей и в области отображения рисунков отображаются в цветах, соответствующих встроенной таблице цветов нитей. Номера и обозначения цветов нитей отображаются с номером цвета нити (или с ближайшим номером) для марки, указанной на первой странице экрана настроек.

Следовательно, окончательные цвета вышивки могут иметь несколько другой оттенок.

Однако поскольку при создании таблицы собственных нитей, задаваемой на экране изменения цвета (открывается из экрана редактирования рисунков), указываются номера цветов нитей и названия цветов для отдельных марок из встроенной библиотеки цветов, то таблица нитей отображается с этими оригинальными цветами нитей.

Если цвета рисунка изменяются при помощи таблицы собственных нитей, при предварительном просмотре рисунок вышивания будет показан с цветами, очень близкими к фактически вышиваемым цветам нитей.

Создайте таблицы цветов нитей из цветов нитей, которые у вас есть, и используйте их для отображения рисунков в цветах ваших собственных нитей.

Описание изменения цветов нитей см. в разделе “Создание таблицы собственных нитей” на стр. 176 и “Выбор цвета из таблицы собственных нитей” на стр. 179.

Обычное отображение цветов нитей

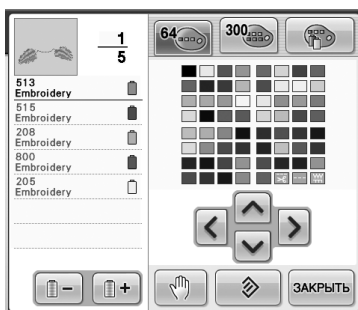

Отображение цветов нитей с использованием таблицы собственных нитей



Цвета в данных для вышивания Tajima (.dst)

Данные Tajima (.dst) не содержат информации о цветах нитей. Эти данные создаются только комбинированием форм рисунков.

Например, ниже показаны данные вышивания и их отображение в формате Tajima (.dst).

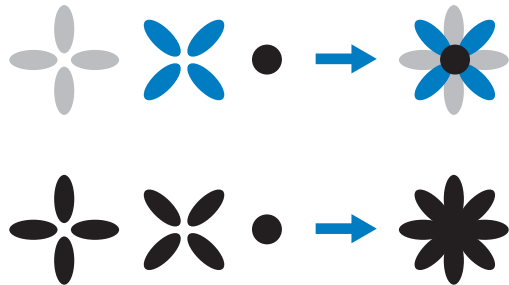

Для того чтобы различать части рисунка, когда на этой машине используются данные Tajima, рисунок отображается с цветами, автоматически применяемыми в стандартной последовательности цветов нитей. Поскольку цвета нитей применяются в соответствии с последовательностью вышивания частей рисунков, независимо от узора рисунка, применяемые цвета могут выглядеть необычно для этого узора, например, фрукт оранжевого цвета может отображаться синим цветом.

При использовании данных Tajima следует предварительно просмотреть вышиваемое изображение на экране и соответствующим образом изменить цвета с экрана изменения цветов нитей.

Создание красивых вышивок

Для создания красивых вышивок необходимо соблюдать приведенные ниже различные меры предосторожности, касающиеся нитей, пялец и стабилизирующих материалов (подложек).

Нити

Нить для вышивания может быть достаточно дорогостоящей, поэтому аккуратное обращение с ней имеет важнейшее значение. Независимо от того, насколько хорошо изготовлена нить, для того чтобы ею можно было вышивать высококачественные узоры, необходимо строго соблюдать условия ее хранения. Это особенно важно в отношении времени, которое проходит с момента покупки нити пользователем до момента реального использования нити на вышивальной машине. Очень важно, чтобы нити для вышивания хранились в условиях окружающей среды, исключая наличие таких вредных факторов, как повышенная температура, прямой свет и повышенная влажность воздуха.

Нити для вышивания лучше всего хранить в чистом помещении, в защищенном от пыли месте. Важно также, чтобы место хранения было защищено от дыма, всевозможных испарений и газов. Некоторые газы могут вызвать выцветание нити (пожелтение). Такие испарения могут исходить от газовых плит и от газовых или дизельных двигателей.

Прямые солнечные лучи также могут оказывать разрушающее действие на нити для вышивания. Упаковки с нитями нельзя оставлять открытыми и держать под прямыми солнечными лучами. По возможности застекленные крыши и окна должны быть зашторены. Наилучшим типом освещения для нитей для вышивания являются лампы накаливания и люминесцентные лампы. Важно также помнить, что длительное воздействие перечисленных вредных факторов может вызвать выцветание картонных коробок и других предметов. Повышенная температура и относительная влажность воздуха также оказывают неблагоприятное воздействие на нити для вышивания. Оптимальными условиями хранения является температура окружающего воздуха в диапазоне от 15 °C до 25 °C. Относительная влажность воздуха должна быть от 40% до 60%. Эти условия должны быть насколько это возможно постоянными, что позволит предотвратить образование плесени. Повышенная температура может также вызвать проблемы со смазкой машины, которые в конечном счете приведут к обрывам нитей. Повышенная влажность воздуха может отрицательно воздействовать на катушки с картонным сердечником, поскольку картон может разбухнуть и нить может увеличиться в размерах. Также важно понимать, что даже если общие условия хранения находятся в пределах нормы, могут возникнуть “местные проблемы”, когда нити подвергаются воздействию тепла или яркого света. Для предотвращения повреждения нитей необходимо периодически перекладывать нити на месте их хранения и не оставлять их слишком долго на одном и том же месте.

Выбор нити является наиболее существенным фактором для повышения производительности. Эксплуатационные свойства нити, ее прочность, состав и плотность влияют на конечное качество изготавливаемого изделия. Этими

характеристиками определяется качество работы вышивальной машины и количество обрывов нити при вышивании.

Обрывы нити оказывают очень существенное влияние на производительность вышивания. Каждый обрыв нити снижает выход готовой продукции по крайней мере на 0,07% в день (7,5 часов) в предположении, что каждый обрыв отнимает по 20 секунд на повторную заправку нити в иглу. Таким образом, сокращение количества обрывов нитей на 14 обрывов в день позволяет повысить выход готовой продукции более чем на 1,0%.

Стабилизирующий материал (подложка)

Подложка и накладка служат для стабилизации (укрепления) и поддержки вышиваемого изделия, обеспечивая прошивание стежков с наименьшими отклонениями и нестабильностью. Они служат в качестве стабилизирующих материалов для вышиваемого изделия. Без применения стабилизирующего материала надлежащего типа ткань может слишком сильно сместиться в пяльцах, что приведет к недостаточно точному расположению рисунка вышивки. В некоторых случаях, например при обработке таких тканей с ворсистой поверхностью, как махровые полотенца, вельвет или трикотажные ткани плотной вязки, может потребоваться накладка. Для различных вышиваемых тканей существует множество типов подложек и накладок, имеющих разную плотность.

Для вышивания могут использоваться четыре типа стабилизирующих материалов (подложек): отрезаемые, отрываемые, растворимые в воде и самоклеющиеся. Материалы этих четырех типов могут иметь различную плотность, размеры и структуру. При выборе типа стабилизирующего материала для конкретной ткани следует кроме количества и типа стежков, используемых для вышивания узора, учитывать размер узора.

Наконец, следует убедиться, что стабилизирующий материал не растягивается. Некоторые подложки могут не растягиваться в вертикальном и горизонтальном направлениях, но при этом могут растягиваться по диагонали. НЕ ИСПОЛЬЗУЙТЕ МАТЕРИАЛЫ ТАКОГО ТИПА. Подложка такого типа будет растягиваться при вышивании, что может привести к смещению узора.

1. Отрезаемый стабилизирующий материал на основе переплетения полиэфирных нитей очень хорошо подходит для работы с тканями светлой расцветки, поскольку он позволяет избежать появления затемнений, которые могут просвечивать через обрабатываемую ткань после обрезки излишков материала. Этот тип подложки идеален в тех случаях, когда требуется укрепить тонкий и мягкий материал таких изделий, например, как одежда для маленьких детей.

2. Отрезаемый стабилизирующий материал превосходно подходит для обработки трикотажных изделий средней и высокой плотности, однако его можно использовать также и для тканых материалов. Им можно укреплять материал при вышивании узора с большим количеством стежков, а если подложить два или три слоя такого стабилизирующего материала, то можно вышить узор просто с огромным количеством стежков. Этот тип подложки бывает также черного цвета, что позволяет вышивать внутренние детали одежды, которые будут выглядеть не хуже, чем наружные. Черный стабилизирующий материал очень удобен для вышивания одежды из тонких тканей, имеющих цвет, близкий к черному. Черная подложка в меньшей степени подходит для вышивания тканей других цветов, поскольку она будет сильнее просвечивать через них, чем белая подложка.
3. Самоклеющаяся (с отклеивающимся защитным слоем) подложка используется для тканей, которые трудно закрепить в пальцах. Эта подложка прикладывается (клеякой стороной вверх) с нижней стороны пялец, что позволяет “приклеить” ткань на открытую поверхность в области вышивания. По окончании вышивания ткань можно снять, удалить излишки подложки, и повторить процедуру.
4. Отрываемый стабилизирующий материал может использоваться для тканых материалов средней плотности и прочных материалов, таких как канва, поплин и джинсовая ткань. Этот стабилизирующий материал позволяет вышивать узоры с большим количеством стежков, особенно если подложить два или более слоев такого материала. Стабилизирующий материал этого типа изготавливается из нетканого материала, который позволяет легко оторвать его по краю узора по завершении вышивания. Этот стабилизирующий материал также бывает черного цвета.
5. Растворимый в воде стабилизирующий материал удобно использовать, когда требуется защитить начес или ворс на поверхности ткани, например, на махровых полотенцах, от прошиваемых стежков. Такие материалы, как махровые ткани, вельвет, бархат, искусственный мех, являются примерами материалов, имеющих начес или ворс, который может пробиться сквозь стежки при вышивании. В результате материал может иметь необработанный и часто неопрятный вид, когда волокна ткани будут торчать между стежками вышитого узора. В таких ситуациях в качестве накладки используется растворимый в воде стабилизирующий материал, который удерживает волокна на поверхности ткани и позволяет аккуратно и опрятно прошивать стежки поверх него. Растворимый в воде стабилизирующий материал используется также в качестве подложки при вышивании кружев или других украшений, где в качестве результата вышивания требуется получить только строчки. Этого можно достичь с использованием водорастворимого стабилизирующего материала, который легко удаляется с ткани по окончании вышивания, а все его остатки легко растворяются в воде. Растворимый в воде стабилизирующий материал используется в качестве подложки также для махровых полотенец, для которых часто требуется некоторое укрепление, но любые остатки подложки не должны быть видны на готовом изделии.

Способы закрепления ткани в пальцах

Многим из нас прекрасно знакомо утверждение “Используйте подходящие инструменты для соответствующей работы”. Это утверждение абсолютно верно и в вышивальном производстве. Неправильно выбранный размер или тип пялец может привести к неточному расположению узора и повреждению всего изделия. Можно взять превосходно созданный узор и при этом полностью испортить конечный результат, просто если использовать пяльцы неподходящего размера или типа или способ вышивания, не предназначенный для изготовления данного конкретного изделия.

■ Основные сведения о пальцах

Цилиндрические пяльцы: Пяльцы этого типа позволяют надевать цилиндрические детали и элементы готовой одежды на узел челночного устройства. С помощью этих пялец можно вышивать переднюю часть одежды, не прошивая насквозь заднюю часть одежды.

Устройства для вышивания бейсболок: Это специализированные устройства для вышивания, предназначенные для закрепления головных уборов для вышивания. Они бывают различных типов для разных машин, но подразделяются на два основных типа: один позволяет вышивать головные уборы, которым можно придать плоскую форму (для использования на машинах с плоской платформой), а другой – вышивать головные уборы, не изменяя их естественной (объемной) формы (для использования на машинах с цилиндрической платформой).

Закрепление ткани в пальцах: Ткань и подложка, закрепленные в пальцах, должны быть абсолютно плоскими и не иметь складок и пузырей. Если на ткани имеются складки или пузыри, которые должны быть устранены, как следует растяните ткань вместе с подложкой. Растягивайте ткань, не более чем это необходимо, только до того момента, как она станет плоской и гладкой. Чрезмерное натяжение ткани может привести к образованию складок вокруг готового узора после снятия ткани с пялец. Между отдельными частями узора могут образоваться промежутки.

Расположение внутреннего/внешнего обода пялец: Под внешним ободом пялец с обратной стороны должна быть небольшая кромка (3 мм) ткани и подложки. Затягивайте винт только тогда, когда чувствуете, что внутренний обод не закреплен должным образом. Избегайте чрезмерной затяжки винта, поскольку это может вызвать образование складок на ткани и повреждение винта.

Таблица совместимости тканей и стабилизирующих материалов

Тканы/ Швейное изделие	Количество кусков подложки	Количество кусков накладки	Комментарии
Махровые изделия	1 отрываемый	1 растворимый в воде	Увеличьте плотность и/или ширину атласной строчки. При вышивании мелких деталей и маленьких букв могут затягиваться петли начеса или ворса.
Атласная куртка	Плотная подкладочная ткань: не применяется Тонкая подкладочная ткань или без подложки: 1 отрываемый	Не применяется	Если ткань скользит в пальцах, что может нарушить правильное расположение рисунка, то оберните внутренний обод пялец лентой для маскирования или полоской ткани, скроенной по диагонали. Этим будет обеспечена шероховатая поверхность, позволяющая надежно закрепить ткань, а также минимизирована вероятность прожигания пялец.
Х/б простыня	1 отрываемый	Не применяется	Для узоров с высокой плотностью рисунка или с большим количеством мелких деталей может потребоваться несколько слоев подложки. В этом случае вместо одного куска плотной подложки используйте два куска тонкой подложки.
Джинсовая ткань	1 отрываемый	Не применяется	Если нагревается игла или рвется нить, уменьшите скорость вышивания.
Головной убор	Применение необязательно	Применение необязательно	Заменяйте иглы чаще обычного, поскольку при шитье клеенчатых подкладок иглы затупляются быстрее. Тонкая отрываемая подложка помогает сократить количество обрывов нити и регулирует натяжение нити. Для вельвета и поролоновых передних частей бейсболки используйте накладку.
Белая рубашка к вечернему костюму (из тканого материала)	1 отрываемый	Не применяется	Для узоров с высокой плотностью рисунка или с большим количеством мелких деталей может потребоваться несколько слоев подложки. В этом случае вместо одного куска плотной подложки используйте два куска тонкой подложки.
Рубашка для игры в гольф	1 отрезаемый	Применение необязательно	Для узоров, содержащих маленькие буквы или большое количество деталей, а также для трикотажных тканей плотной вязки, используйте накладку.
Кантонское текстильное полотно с густым ворсом или начесом	1 отрываемый	Применение необязательно	Если ткань изделия имеет текстурированную поверхность, например переплетение “рогожка” или переплетение по диагонали (саржевое), используйте накладку.
Канва	1 отрываемый	Не применяется	Туго натяните ткань при закреплении в пальцах.
Вельвет	1 отрываемый	1 растворимый в воде	Помимо накладки для предотвращения утолщения стежков в ткани может потребоваться более высокая плотность стежков или подложка из стежков.
Дамское белье или шелковые изделия	1 или 2 куска тонкой отрываемой подложки	Применение необязательно	Уменьшите скорость шитья. Натяжение нити следует ослабить. Для узоров с большим количеством деталей или с маленькими буквами используйте накладку. Для очень тонких тканей используйте более тонкую нить. При вышивании букв или мелких деталей избегайте использования слишком узких атласных строчек, вместо этого увеличьте ширину атласных строчек или используйте строчку с повтором стежков. Аккуратно удалите (не тяните!) подложку и накладку с изделия.
Верхний трикотаж	1 отрезаемый или самоклеющийся отрываемый	1 растворимый в воде	Для объемных или слишком ажурных изделий из вязаного трикотажа в качестве подложки используйте ткань “органза” плотного плетения или гардинную ткань соответствующего цвета.
Хлопчатобумажная трикотажная рубашка	1 отрезаемый или самоклеющийся отрываемый	Применение необязательно	Для узоров с большим количеством деталей может потребоваться два слоя тонкого отрезаемого стабилизирующего материала. Для очень толстых тканей или узоров с мелкими деталями используйте накладку.
Футболка	1 тонкий отрезаемый или самоклеющийся отрываемый	Применение необязательно	Для узоров с мелкими деталями или с маленькими буквами используйте накладку. Натяжение нитей должно быть небольшим. Не рекомендуется вышивать сложные в вышивании узоры.



Примечание

- Вследствие большого разнообразия имеющихся на рынке видов тканей и стабилизирующего материала приведенную выше информацию следует использовать только в качестве общих рекомендаций. Если у вас нет уверенности относительно конкретного сочетания ткани и стабилизирующего материала, перед работой со швейным изделием выполните пробное вышивание на образце материала.

ДОПОЛНИТЕЛЬНЫЕ ПРИНАДЛЕЖНОСТИ

Установка дополнительных пялец для промышленных вышивальных машин

Подготовьте раму для пялец для установки на нее пялец, применяемых в промышленных вышивальных машинах.

При установке пялец, применяемых в промышленных вышивальных машинах, необходимо сдвинуть оба держателя (и левый, и правый) пялец.

- 1 Снимите пяльцы. (См. стр. 68.)
- 2 Ослабьте затяжку винтов с накаткой на раме для пялец.

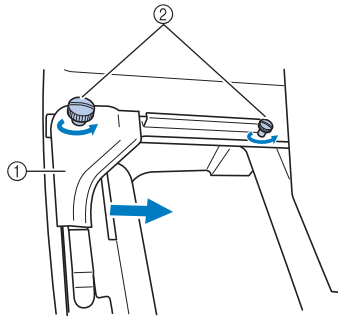

- ① Левый держатель
- ② Винты с накаткой
- ▶ Левый держатель пялец можно перемещать.
- Винты с накаткой следует только лишь ослабить, повернув их максимум на 2 оборота против часовой стрелки. Не выворачивайте винты полностью.

- 3 Переместите левый держатель, установив его в таком положении, чтобы винт, находящийся справа, совпал с меткой, соответствующей пяльцам, применяемым в промышленных вышивальных машинах, а затем затяните винты с накаткой.

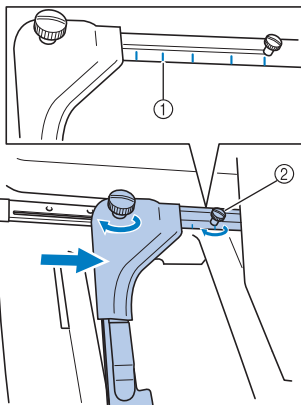

- ① Метка для пялец, применяемых в промышленных вышивальных машинах
- ② Совместите винт с меткой.

- 4 С помощью крестообразной отвертки отвинтите два винта и выньте их.

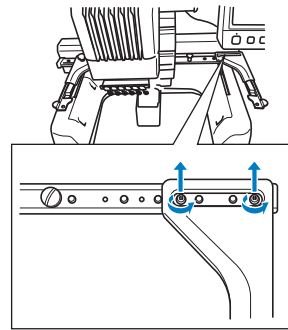

- 5 Снимите правое крепление, совместите штифты держателя пялец с предназначенными для них отверстиями крепления, как показано на рисунке, а затем вставьте винты, вывернутые в пункте 4, и затяните их.

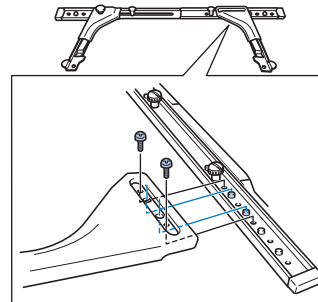

- ▶ Теперь рама для пялец готова для установки на нее пялец. Установите пяльцы для промышленных вышивальных машин таким же образом, как и входящие в комплект машины пяльцы. (См. стр. 49.)



Примечание



- При использовании пялец для промышленных вышивальных машин машина не распознает область вышивания для этих пялец. Необходимо при помощи функции пробного вышивания проверить, что рисунок помещается в пределах области вышивания.

Использование дополнительного устройства для вышивания бейсболок

С помощью дополнительного устройства для вышивания бейсболок можно вышивать рисунки на бейсболках и шляпах. Процедуры использования устройства для вышивания бейсболок описаны ниже.

Устройство для вышивания бейсболок и принадлежности к нему

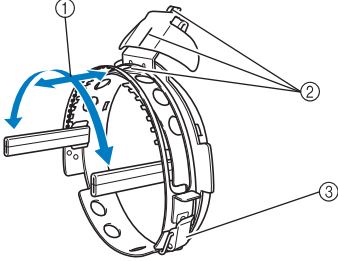
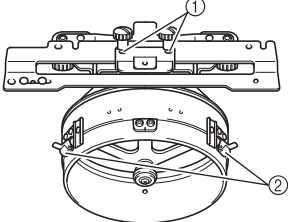
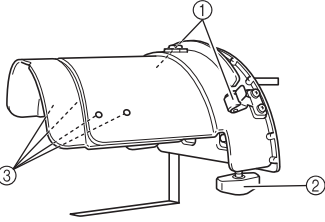
Для использования устройства для вышивания бейсболок требуется привод устройства для вышивания бейсболок и монтажное приспособление.

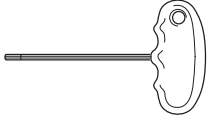
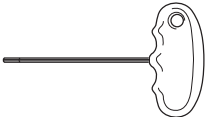
<p>Усовершенствованное устройство для вышивания бейсболок 2</p> <ol style="list-style-type: none"> 1 Область вышивания: 60 мм (В) × 130 мм (Ш) 2 Метка, указывающая центр области вышивания. 3 Замок с защелкой 	<p>Привод устройства для вышивания бейсболок и 4 винта с накаткой</p> <p>Для установки устройства для вышивания бейсболок на каретку снимите раму устройства для вышивания бейсболок, а затем установите этот привод на каретку машины.</p> <ol style="list-style-type: none"> 1 Вставьте винты с накаткой в предназначенные для них отверстия и затяните эти винты, чтобы закрепить движущую секцию. Используйте эти отверстия при хранении привода устройства для вышивания бейсболок. 2 Фиксирующая пружина <p>Устройство для вышивания бейсболок закрепляется двумя фиксирующими пружинами.</p> 	<p>Монтажное приспособление</p> <p>Используется для закрепления головного убора в устройстве для вышивания бейсболок.</p> <ol style="list-style-type: none"> 1 Держатели <p>Устройство для вышивания бейсболок закрепляется с помощью двух держателей.</p> <ol style="list-style-type: none"> 2 Монтажная скоба <p>Затяните винт с накаткой для закрепления на монтажной поверхности.</p> <ol style="list-style-type: none"> 3 Винты <p>Отрегулируйте размер монтажного приспособления в соответствии с типом вышиваемой бейсболки.</p> 
<p>Прокладка</p> 	<p>Шестигранная отвертка (большая)</p> 	<p>Шестигранная отвертка (средняя)</p> 

• Используются при регулировке кольца привода устройства для вышивания бейсболок и высоты Г-образной скобы. (См. стр. 229.)



Напоминание

- Перед установкой устройства для вышивания бейсболок отрегулируйте кольцо привода устройства для вышивания бейсболок и высоту Г-образной скобы. (Если используется одна и та же машина, эту настройку требуется выполнить только при первом использовании. Кроме того, выполнять эту настройку не требуется, если устанавливается устройство для вышивания бейсболок, входящее в комплект поставки машины.)
- Если после регулировки кольца привода устройства для вышивания бейсболок и высоты Г-образной скобы используется другая машина, необходимо снова отрегулировать это кольцо и скобу. Высота может варьироваться в зависимости от используемой машины. Подробную информацию можно получить у официального дилера.



Примечание

- Если установлено устройство для вышивания бейсболок, то появляются обозначения палец, показывающие, какие пальцы могут использоваться (см. рисунок ниже).



Типы бейсболок

С помощью рекомендуется выполнять вышивку на следующих типах бейсболок.

■ Стандарт (стиль Pro)

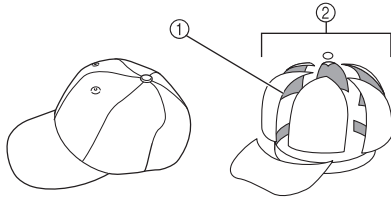

- ① Передняя сторона: стиль Pro
② 6 секций

Otto International, Inc., номер модели бейсболки (пример)	OTTO27-007	
Сетчатая подкладка с обратной стороны передних секций (мягкая или жесткая)	Собранная твердая передняя сторона	Несобранная мягкая тулья
Простота закрепления в пальцах	Просто (рекомендуется)	Довольно просто
Подкладка	1 – 2 слоя	2 – 3 слоя

■ Низкий профиль (низкая посадка)

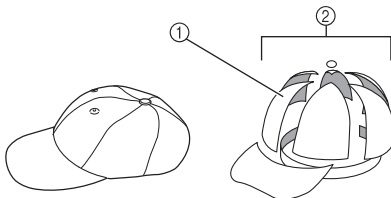

- ① Передняя сторона: низкая посадка
② 6 секций

Otto International, Inc., номер модели бейсболки (пример)	OTTO23-225	OTTO18-203
Сетчатая подкладка с обратной стороны передних секций (мягкая или жесткая)	Собранная твердая передняя сторона	Несобранная мягкая тулья
Простота закрепления в пальцах	Очень трудно (вследствие большой жесткости материала бейсболки)	Довольно просто
Подкладка	1 – 2 слоя	2 – 3 слоя

■ Стиль “гольф”

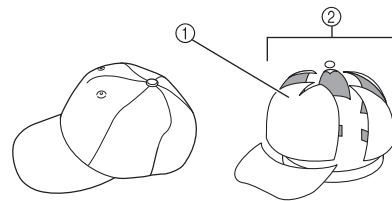

- ① Передняя сторона: неразрезная
② 5 секций

Otto International, Inc., номер модели бейсболки (пример)	OTTO23-225
Сетчатая подкладка с обратной стороны передних секций (мягкая или жесткая)	Собранная твердая передняя сторона
Простота закрепления в пальцах	Довольно просто
Подкладка	1 – 2 слоя



Напоминание

- Проверьте, покрыта ли область ① сеткой.

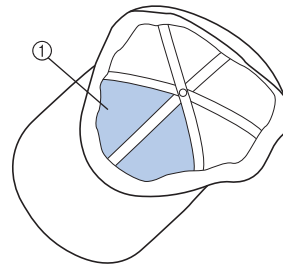

Примечание

- Средняя линия, которая могла бы использоваться в качестве направляющей для размещения бейсболки в устройстве для размещения бейсболок, отсутствует. Перед закреплением бейсболки в пальцах начертите среднюю линию угольным карандашом.

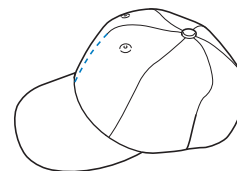

■ Материалы головных уборов, не рекомендуемые для вышивания

- Головные уборы, передняя часть которых имеет размер менее 50 мм по высоте (например, солнцезащитный козырек)
- Детские головные уборы
- Головные уборы с полями, имеющими размер более 80 мм

Меры предосторожности, касающиеся материала

■ Материалы головных уборов, рекомендуемые для вышивания

- 35% хлопок / 65% полиэстер
- 100% хлопок
- 80% шерсть / 20% нейлон
- 15% шерсть / 85% акрил

■ Материалы головных уборов, не рекомендуемые для вышивания

Если для вышивки используются головные уборы, изготовленные из перечисленных ниже типов материала, то их будет очень трудно закрепить в пальцах, эти материалы сильно подвержены сморщиванию или усадке при вышивании.

- Пенополиэстер
- Эластичные материалы
- Тяжелое шерстяное сукно “мельтон”
- 100% нейлон
- Замша

Подготовка к работе с устройством для вышивания бейсболок

■ Установка привода устройства для вышивания бейсболок

Нажмите  →  →  →

, чтобы просмотреть на ЖК-дисплее видеоролик о выполнении этой операции (см. стр. 206).

Снимите раму для палец с каретки на машине, а затем установите привод устройства для вышивания бейсболок. Перед тем как снять раму для палец, снимите пальцы. (См. “Снятие палец” на стр. 68.)

1 Вывинтите два винта с накаткой и снимите держатель палец.

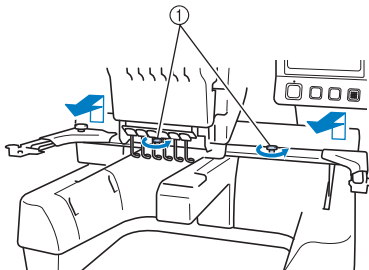

- ① Винты с накаткой
- Вывинченные винты с накаткой остаются в раме.

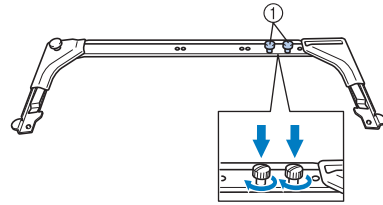

- ① Вставьте два винта с накаткой в держатель палец.

2 Вывинтите два верхних винта с накаткой на приводе устройства для вышивания бейсболок и отложите их. Ослабьте затяжку двух нижних винтов с накаткой (4 оборота).

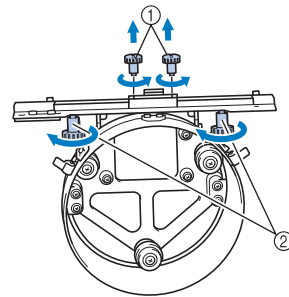

- ① Верхние винты с накаткой
- ② Нижние винты с накаткой

3 Наденьте кольцо привода устройства для вышивания бейсболок на платформу машины.

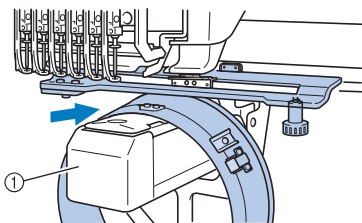

- ① Платформа машины



Примечание

- Внимательно следите за тем, чтобы привод устройства для вышивания бейсболок не задевал за расположенные рядом части машины, такие как прижимная лапка.

Установите привод устройства для вышивания бейсболок на каретку, как описано ниже в пунктах с 4 по 7.

- 4** Вставьте два винта с накаткой снизу привода устройства для вышивания бейсболок в клиновидные вырезы (пазы) в каретке, а затем положите пластину для установки привода устройства для вышивания бейсболок на пластину для установки устройства на каретке.

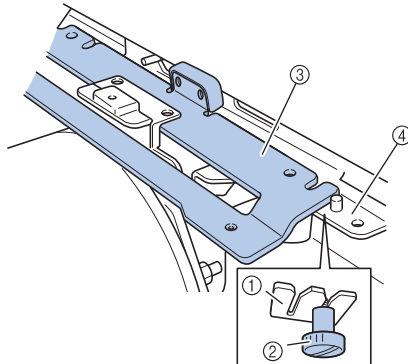

- ① Паз в каретке
- ② Винт с накаткой привода устройства для вышивания бейсболок
- ③ Пластина для установки привода устройства для вышивания бейсболок
- ④ Пластина для установки устройства на каретке

- 5** Вставьте штифты на пластине для установки устройства на каретке в отверстия, имеющиеся в пластине для установки привода устройства для вышивания бейсболок.

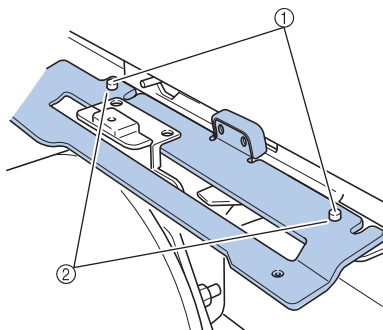

- ① Штифты на пластине для установки устройства для вышивания бейсболок
- ② Отверстия в пластине для установки привода устройства для вышивания бейсболок

- 6** Вставьте и затяните два верхних винта с накаткой во внешние отверстия пластины для установки привода устройства для вышивания бейсболок.

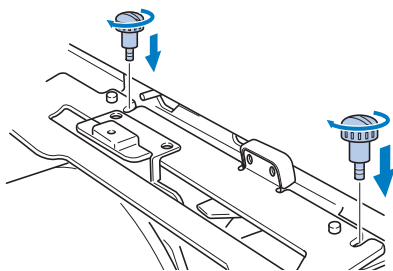

- 7** Надавливая на привод устройства для вышивания бейсболок в направлении машины таким образом, чтобы он был полностью вставлен, затяните два нижних винта с накаткой для закрепления привода устройства для вышивания бейсболок.

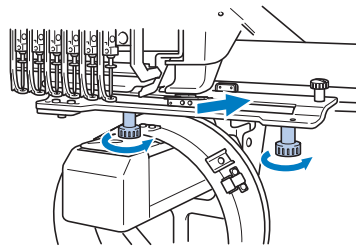

- На этом установка привода устройства для вышивания бейсболок завершается.

■ Регулировка привода устройства для вышивания бейсболок

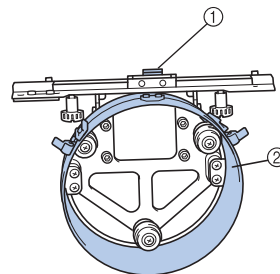

- ① Г-образная скоба
- ② Кольцо



Напоминание

- Если используется одна и та же машина, то регулировку привода устройства для вышивания бейсболок требуется выполнить только при первом использовании машины.

- 1** Включите машину. После того как каретка переместится в свое исходное положение, выключите машину.



Примечание

- Регулировку привода устройства для вышивания бейсболок можно выполнять только тогда, когда каретка находится в своем исходном положении.

- 2** С помощью шестигранной отвертки (средней) ослабьте затяжку двух винтов с шестигранным углублением в головке. Отвинтите винты только на один оборот.

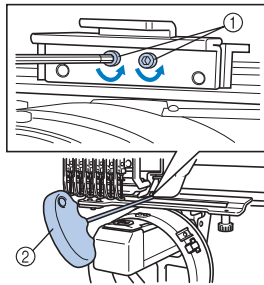

- ① Винты с шестигранным углублением в головке
② Шестигранная отвертка (средняя)



Примечание

- Не вывинчивайте винты слишком далеко.

- 3** Опустите Г-образную скобу до соприкосновения с платформой машины, а затем с помощью шестигранной отвертки (средней) закрутите два винта с шестигранным углублением в головке. Туго затяните эти винты.

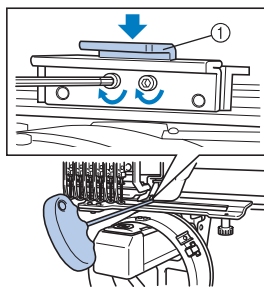

- ① Г-образная скоба

- 4** Шестигранной отверткой (большой) ослабьте затяжку четырех винтов с шестигранным углублением в головке, расположенных на внутренней поверхности кольца. Отвинтите винты только на один оборот.

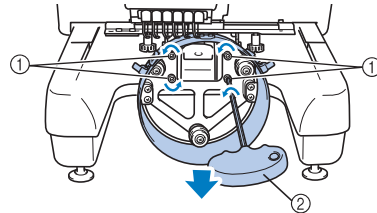

- ① Винты с шестигранным углублением в головке
② Шестигранная отвертка (большая)
► Когда затяжка винтов ослаблена, кольцо можно опустить.



Примечание

- Не вывинчивайте винты слишком далеко.

- 5** Вставьте прокладку между платформой машины и кольцом привода устройства для вышивания бейсболок.

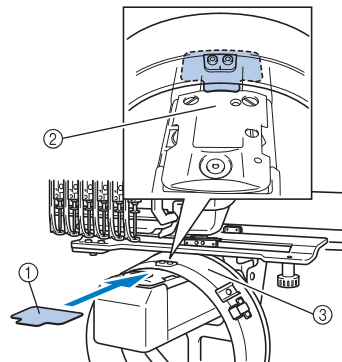

- ① Прокладка
② Платформа машины
③ Кольцо привода устройства для вышивания бейсболок

- 6** Слегка прижмите кольцо, а затем шестигранной отверткой (большой) затяните четыре винта с шестигранным углублением в головке, расположенные на внутренней стороне кольца. Туго затяните эти винты.

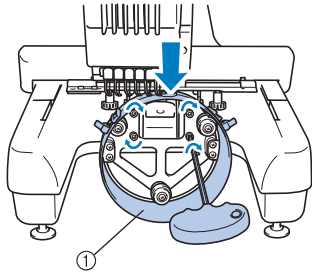

① Кольцо

! ОСТОРОЖНО!

- Убедитесь в надежности затяжки каждого винта с шестигранным углублением в головке. Если какой-либо винт затянут слабо, это может привести к травме.

- 7** Извлеките прокладку, вставленную в пункте 5.

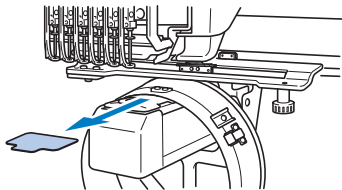

- **Установка проставки игольной пластины**
Установите проставку игольной пластины на игольную пластину.

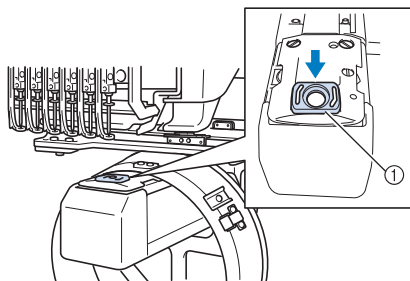

① Проставка игольной пластины

- **Подготовка монтажного приспособления**
Опустите ограничитель, а затем установите монтажное приспособление на устойчивой поверхности, например на столе.

- 1** С помощью крестообразной отвертки ослабьте два винта, а затем опустите ограничитель в направлении стрелки.

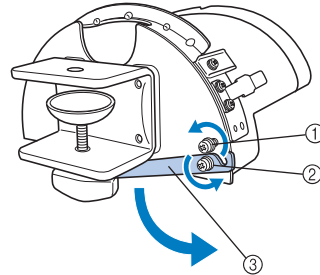

- ① Ослабьте этот винт, чтобы ограничитель можно было зацепить за винт и зажать его этим винтом.
- ② Ослабьте этот винт до такой степени, чтобы можно было перемещать ограничитель.
- ③ Ограничитель

- 2** Затяните два винта.

- Убедитесь, что ограничитель надежно закреплен.

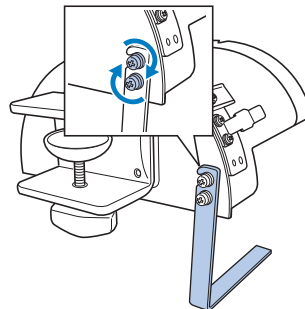

Установите монтажное приспособление на устойчивую монтажную поверхность, например на стол.

- 3** Ослабьте винт с накаткой для монтажного приспособления так, чтобы раскрытие монтажной скобы было шире, чем толщина монтажной поверхности.

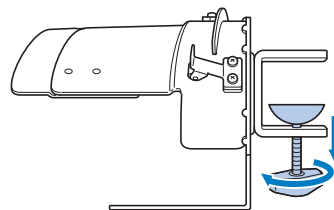

- Монтажная скоба может быть установлена на монтажной поверхности толщиной от 9 до 38 мм.

- 4 Надежно зафиксируйте монтажную скобу на монтажной поверхности путем затяжки винта-барашка.**

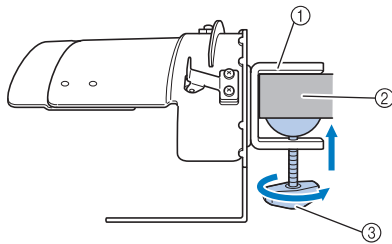

- ① Монтажная скоба
- ② Монтажная поверхность
- ③ Затяните винт-барашек



Напоминание

- Если между обжимной прокладкой винта с накаткой и монтажной поверхностью есть зазор, вставьте прилагаемую прокладку, как показано ниже.

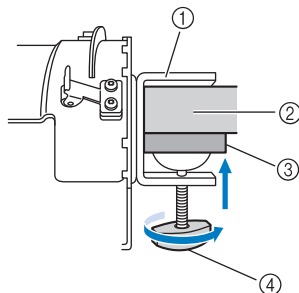

- ① Монтажная скоба
- ② Монтажная поверхность (стол и т. п.)
- ③ Прокладка
- ④ Винт с накаткой

- 5 Проверьте надежность закрепления.**
Если монтажное приспособление слабо закреплено на монтажной поверхности, закрепите его как следует.



Примечание

- Убедитесь, что монтажная скоба надежно зафиксирована на монтажной поверхности и винт-барашек туго затянут.
- Не устанавливайте монтажное приспособление на неустойчивую поверхность (нежесткую, неровную или искривленную).
- Внимательно следите за тем, чтобы монтажное приспособление не упало после снятия.

- 6 Отрегулируйте размер монтажного приспособления в соответствии с типом вышиваемой бейсболки.**

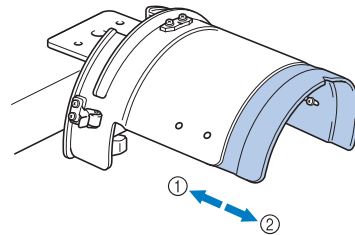

- ① Низкий профиль (низкая посадка)
- ② Стандартный тип (стиль Pro)

■ Для стандартного типа

С помощью крестообразной отвертки поверните на один оборот четыре винта (два на левой стороне и два на правой) на внутренней стороне монтажного приспособления, чтобы ослабить их затяжку.

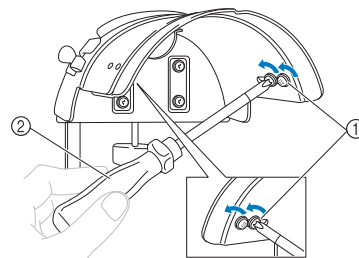

- ① Винты
- ② Крестообразная отвертка



Примечание

- Не вывинчивайте ни один из четырех винтов (два на левой стороне и два на правой) полностью; в противном случае они могут потеряться. Поверните винты лишь настолько, чтобы ослабить их затяжку.

Выдвиньте монтажное приспособление к себе, а затем с помощью крестообразной отвертки затяните четыре винта (два на левой стороне и два на правой).

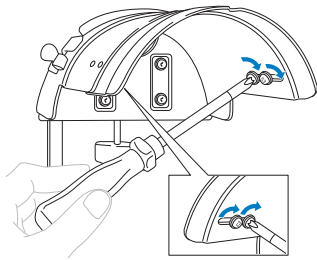

- На этом подготовка монтажного приспособления к работе завершается.

Установка устройства для вышивания бейсболок

Нажмите  → **ОСНОВНАЯ ОПЕРАЦИЯ** →  →

, чтобы просмотреть на ЖК-дисплее видеоролик о выполнении этой операции (см. стр. 206).

Поместите головной убор в устройство для вышивания бейсболок, установленное на монтажное приспособление, а затем снимите устройство с монтажного приспособления вместе с закрепленным головным убором. Затем установите устройство для вышивания бейсболок на привод устройства для вышивания бейсболок на машине.

- Установка устройства для вышивания бейсболок на монтажное приспособление и закрепление головного убора

- 1** Установите устройство для вышивания бейсболок на монтажное приспособление. Совместите боковые стороны монтажного приспособления с растяжками на устройстве для вышивания бейсболок, а затем установите устройство для вышивания бейсболок на место.

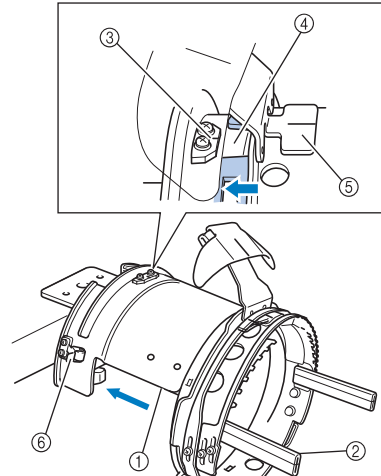

- ① Боковая сторона монтажного приспособления
 - ② Растяжка на устройстве для вышивания бейсболок
 - ③ Направляющая планка на монтажном приспособлении
 - ④ Паз на пальцах для вышивания бейсболок
 - ⑤ Держатель ленты, подшитой внутри головного убора
 - ⑥ Держатель
- Совместите паз устройства для вышивания бейсболок с направляющей планкой на монтажном приспособлении, а затем вдвиньте устройство так, чтобы оно со щелчком зафиксировалось на месте.
- Устройство для вышивания бейсболок закрепляется двумя держателями (зажимами), одним на правой и одним на левой стороне.

- 2** Разомкните фиксатор на устройстве для вышивания бейсболок, нажав на него вниз, и освободите защелку. Раскройте зажимную рамку. Также откройте держатель козырька.

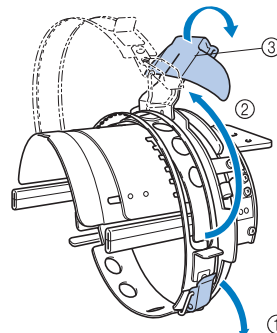

- ① Замок с защелкой размыкается
- ② Зажимная рамка раскрывается
- ③ Держатель для полей (козырька)

- 3** Закрепите стабилизирующий материал на штифтах, расположенных на устройстве для вышивания бейсболок.

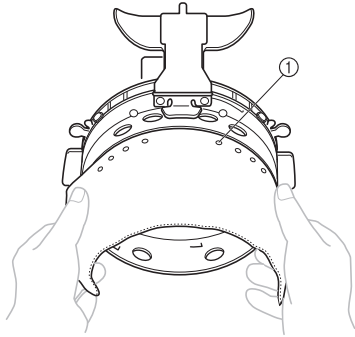

- ① Штифты
- Убедитесь, что штифты прошли сквозь стабилизирующий материал, что должно обеспечить его надежное закрепление.

- 4** Поднимите (отверните) ленту защиты от пота, подшитую внутри бейсболки, а затем поместите бейсболку в устройство для вышивания бейсболок. Двумя руками возьмитесь за обе стороны бейсболки и совместите край нижней рамки с основанием козырька.

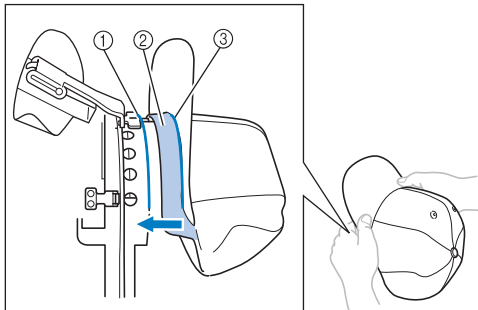

- ① Край нижней рамки
② Лента, подшитая внутри головного убора
③ Основание козырька

Одновременно с этим совместите среднюю линию бейсболки со средней линией держателя ленты защиты от пота на устройстве для вышивания бейсболок, а затем подсуньте эту ленту под держатель ленты.

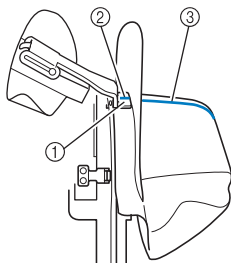

- ① Держатель ленты, подшитой внутри головного убора
② Средняя линия держателя ленты, подшитой внутри головного убора
③ Средняя линия бейсболки

- 5** Совместите среднюю линию бейсболки с пазом в монтажном приспособлении.

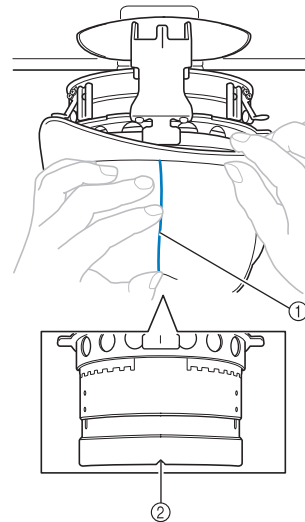

- ① Средняя линия бейсболки
② Паз в монтажном приспособлении

- 6** Поместите ленту, подшитую внутри бейсболки, в прорезь в пальцах для вышивания бейсболок.

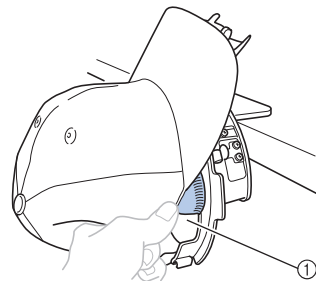

- ① Прорезь в пальцах для вышивания бейсболок

- 7** Закройте зажимную рамку, пропустив козырек бейсболки в щель зажимной рамки, между ее внутренней и внешней дугой.

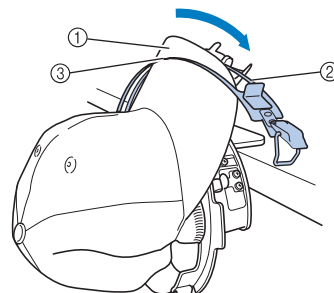

- ① Козырек бейсболки
② Внутренняя дуга зажимной рамки
③ Внешняя дуга зажимной рамки

- 8** Точно совместите зубцы зажимной рамки с основанием козырька.

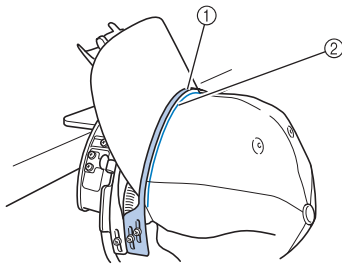

- ① Зубцы внешней зажимной рамки
② Основание козырька



Примечание

- Ослабьте два винта, которые фиксируют внешнюю дугу зажимной рамки, а затем отрегулируйте положение внешней дуги зажимной рамки таким образом, чтобы она соответствовала форме бейсболки и чтобы зубцы зажимной рамки были точно совмещены с основанием козырька.

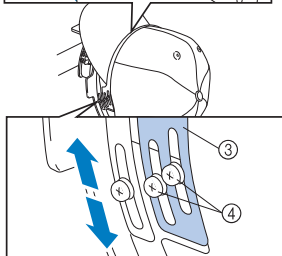
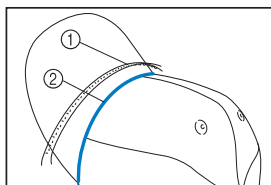

- ① Зубцы внешней зажимной рамки
② Основание козырька
③ Внешняя дуга зажимной рамки
④ Винты для фиксации внешней дуги зажимной рамки

- 9** Аналогичным образом отрегулируйте другую сторону.

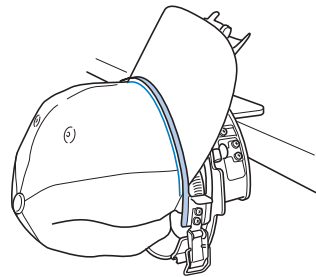

- 10** С помощью рычажка закройте фиксатор.

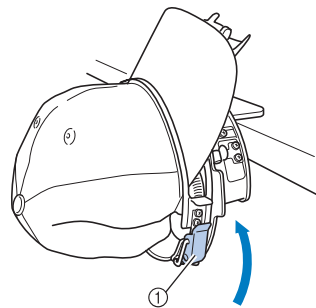

- ① Рычажок замка с защелкой



Примечание

- Если бейсболка изготовлена из толстой ткани и зажимная рамка не закрывается, или ткань бейсболки слишком тонкая и очень слабо держится в пальцах, то ослабьте винт, фиксирующий внутреннюю дугу зажимной рамки, а затем соответствующим образом отрегулируйте положение этой дуги.

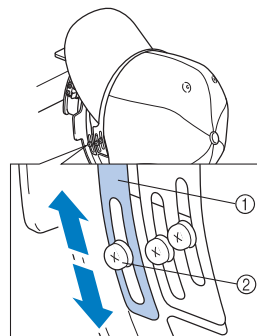

- ① Внутренняя дуга зажимной рамки
② Винт для фиксации внутренней дуги зажимной рамки

- 11** Натяните ткань бейсболки в направлении от средней линии для устранения провисания ткани.

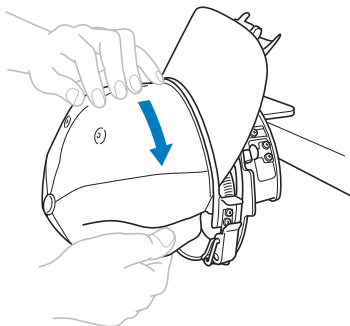

- 12** С помощью зажимов закрепите бейсболку.

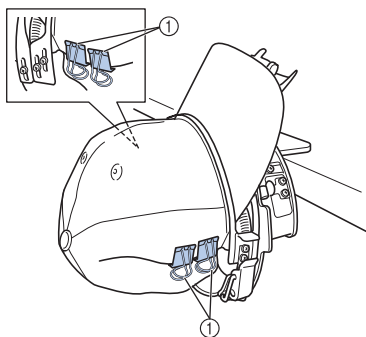

① Зажимы

- Повторите пункты 11 и 12 для другой стороны бейсболки, чтобы устранить провисание ткани и закрепить бейсболку зажимами.

- 13** Потяните держатель козырька вверх, насколько это возможно. Затем перекиньте держатель козырька на козырек и опустите держатель козырька.

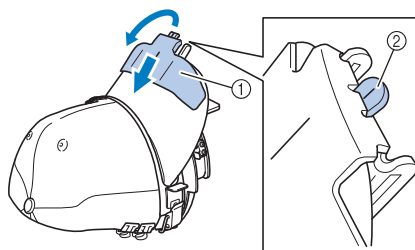

① Держатель для полей (козырька)

② Средняя линия держателя козырька

- Полностью опустите держатель козырька, чтобы стала видна средняя линия на держателе козырька.

- 14** Расположите козырек таким образом, чтобы он сохранял полукруглую форму.

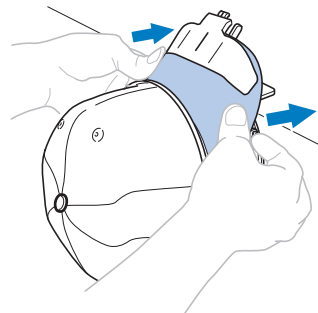

- ▶ На этом установка бейсболки в устройство для вышивания бейсболок завершается.

- 15** Снимите устройство для вышивания бейсболок с монтажного приспособления.

Нажмите большими пальцами обеих рук на правый и левый держатели на монтажном приспособлении и снимите пальцы для вышивания, как показано на рисунке.

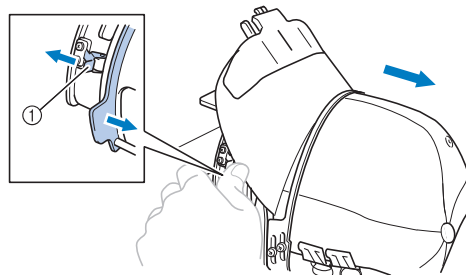

① Держатель

■ Установка пялец для вышивания бейсболок на машину

Для установки пялец для вышивания бейсболок на вышивальную машину требуется привод устройства для вышивания бейсболок. Перед установкой пялец для вышивания бейсболок на машину установите привод устройства для вышивания бейсболок на каретку. (См. “Установка привода устройства для вышивания бейсболок” на стр. 227.)

1 Установите пяльцы для вышивания бейсболок на привод устройства для вышивания бейсболок.

Как показано на рисунке, при установке пялец для вышивания бейсболок поверните позицию вышивания в сторону таким образом, чтобы козырек бейсболки не задевал за вышивальную машину.

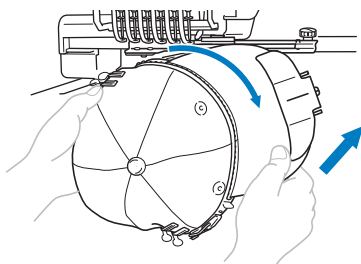

- Внимательно следите, чтобы устройство для вышивания бейсболок не задевало за расположенные рядом части машины (например, за прижимную лапку).

Когда устройство для вышивания бейсболок повернуто поверхностью вышивания вверх, совместите кольцо привода устройства с кольцом самого устройства. Перемещая пяльцы для вышивания бейсболок влево и вправо, совместите паз в пяльцах для вышивания бейсболок с направляющей планкой на приводе устройства для вышивания бейсболок, а затем вдвиньте пяльцы, так чтобы они со щелчком зафиксировались на месте.

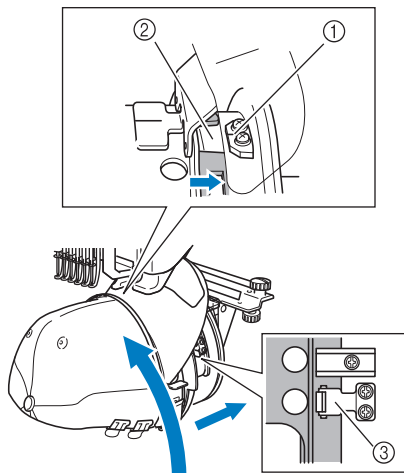

- 1 Направляющая планка на приводе устройства для вышивания бейсболок
- 2 Паз на пяльцах для вышивания бейсболок
- 3 Держатель

- ▶ Устройство для вышивания бейсболок закрепляется держателями. Убедитесь, что все держатели на приводе надежно зафиксированы в отверстиях устройства. На этом установка пялец для вышивания бейсболок завершается, и бейсболка готова для вышивания.

- Снятие пялец для вышивания бейсболок
По окончании вышивания снимите пяльцы для вышивания бейсболок, а затем снимите с них бейсболку.

1 Снимите пяльцы для вышивания бейсболок с привода устройства для вышивания бейсболок.

Нажмите большими пальцами обеих рук на оба держателя у основания пялец для вышивания бейсболок и снимите пяльцы, как показано на рисунке.

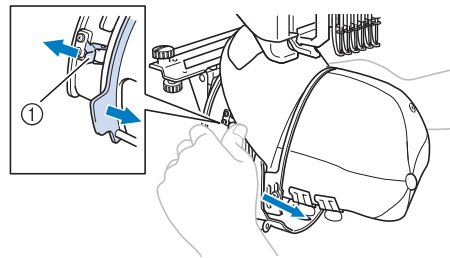

① Держатель

Как показано на рисунке, при снятии пялец для вышивания бейсболок поверните позицию вышивания в сторону таким образом, чтобы козырек бейсболки не задевал за вышивальную машину.

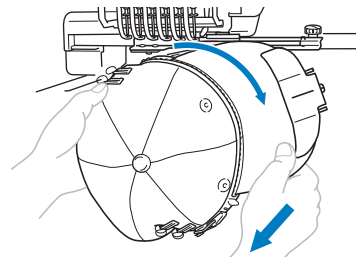

- Внимательно следите за тем, чтобы пяльцы для вышивания бейсболок не задевали за расположенные рядом части машины, такие как прижимная лапка.

- 2** Снимите держатель козырька и разомкните фиксатор на устройстве для вышивания бейсболок, снимите зажимы, а затем снимите бейсболку.

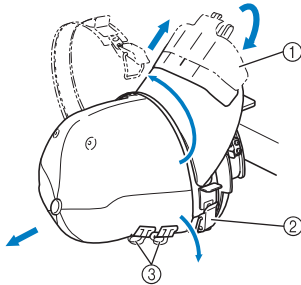

- ① Держатель для полей (козырька)
② Замок с защелкой
③ Зажимы

Установка рамы устройства для вышивания

По окончании вышивания с использованием устройства для вышивания бейсболок, снимите проставку игольной пластины и привод устройства для вышивания бейсболок, а затем повторно установите раму для пялец.

- 1** Снимите проставку игольной пластины.

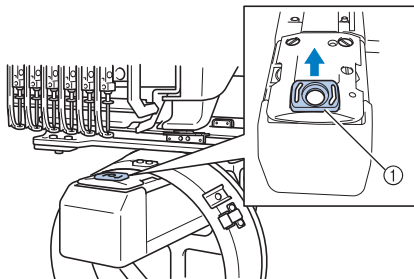

- ① Проставка игольной пластины

- 2** Ослабьте затяжку двух нижних винтов с накаткой.

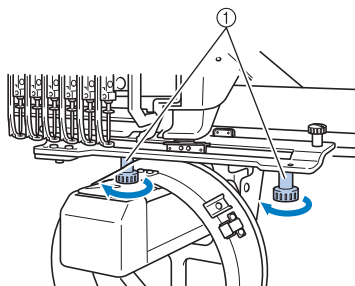

- ① Винты с накаткой

- 3** Выверните два верхних винта с накаткой.

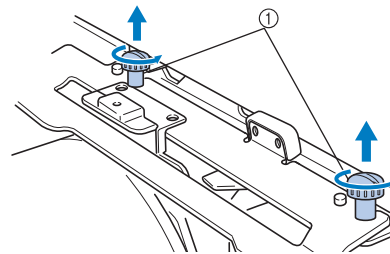

- ① Винты с накаткой

- 4** Снимите привод устройства для вышивания бейсболок.

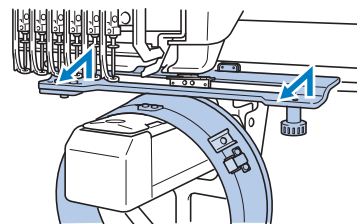

Примечание

- Внимательно следите за тем, чтобы привод устройства для вышивания бейсболок не задевал за расположенные рядом части машины, такие как прижимная лапка.

- 5** Совместите отверстие на держателе ленты защиты от пота со средней линией направляющей планки и вставьте два винта с накаткой, вывернутые в пункте 3, в отверстия сверху, а затем затяните эти винты.

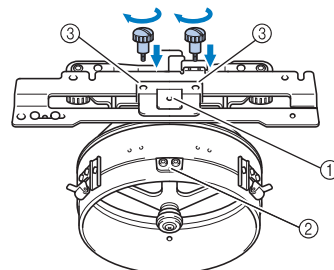

- ① Отверстие на держателе ленты, подшитой внутри головного убора
② Средняя линия направляющей планки
③ Отверстия для винтов

- Вставьте винты с накаткой в отверстия, в которых первоначально был установлен привод устройства для вышивания бейсболок (отверстия, из которых винты с накаткой были вывернуты в пункте 2 на стр. 227).
- ▶ Движущаяся секция привода устройства для вышивания бейсболок закреплена.

- 6** Совместите отверстия на раме для пялец со штифтами в предназначенной для установки этих пялец пластине каретки.

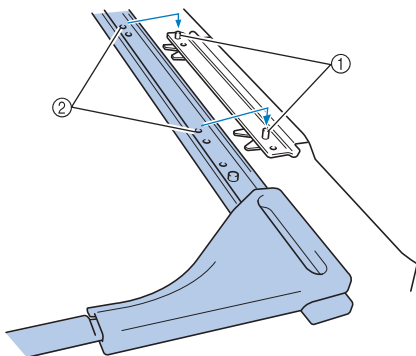

- ① Штифты в пластине для установки пялец
② Отверстия на раме для пялец

- 7** Закрепите раму для пялец с помощью двух винтов с накаткой.

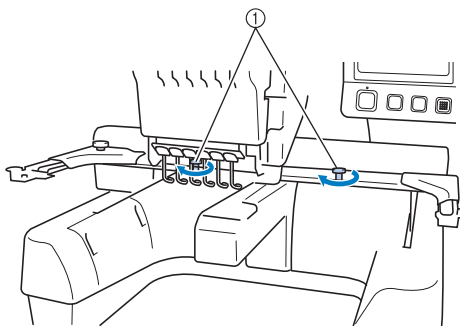

- ① Для этого используйте винты с накаткой, прилагаемые к машине (винты с накаткой, вывернутые в пункте 1 на стр. 227).

! ОСТОРОЖНО!

- Для того чтобы туго затянуть винты с накаткой, воспользуйтесь входящей в комплект машины дискообразной отверткой.

Дополнительная информация об оцифровке

При создании рисунка для вышивания с использованием устройства для вышивания бейсболок обратите внимание на следующие пункты, для того чтобы избежать проблем регистрации (несоблюдение промежутков в рисунке).

- 1** Выполните вышивание с подкладкой.

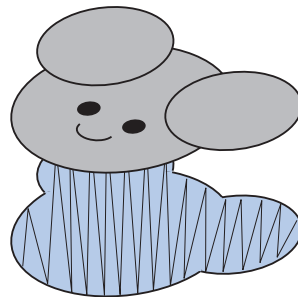

- 2** Вышивайте рисунок от центра к краям.

При использовании машины рисунки вышиваются в том порядке, в котором они выбраны при их комбинировании. В показанном ниже примере для получения комбинированного рисунка «BEAR» выберите буквы в таком порядке: «E» → «A» → «B» → «R».

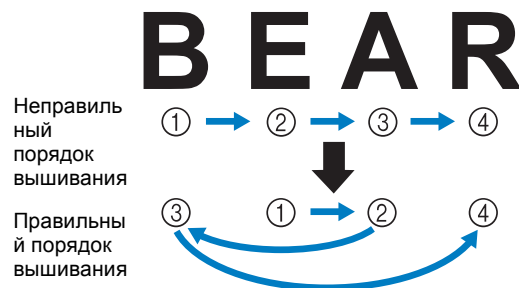

Примечание

- НЕ ВЫПОЛНЯЙТЕ ВЫШИВАНИЕ от одного конца рисунка к другому, в противном случае может произойти сморщивание или усадка ткани.

- 3** При вышивании контуров рисунков следите за тем, чтобы ширина атласного стежка составляла по крайней мере 2 мм, и чтобы стежки перекрывали ткань по крайней мере на 1 мм. Следите также за тем, чтобы в контурах в каждой области или букве не было никаких переходов, выполненных длинными стежками.

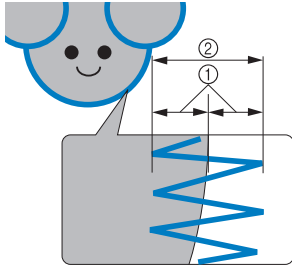

- ① Минимум 1 мм
② Минимум 2 мм

! ОСТОРОЖНО!

- Не выполняйте вышивание более чем на четырех перекрывающихся уровнях.

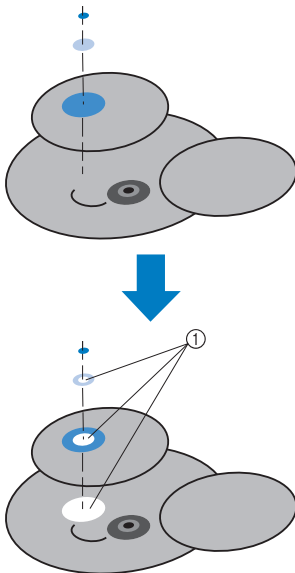

- ① Эти перекрывающиеся области не будут вышиты.

Использование дополнительного устройства намотки шпулек

При намотке нижней нити на металлическую шпульку используйте дополнительное (приобретаемое отдельно) устройство намотки шпулек. Процедуры использования дополнительного устройства намотки шпулек описаны ниже.

Меры предосторожности

Меры предосторожности, касающиеся электропитания машины, см. в разделе на стр. 32 .

! ОСТОРОЖНО!

- Установите устройство намотки шпулек на ровную устойчивую поверхность.
- Используйте только шпульки, входящие в комплект поставки данного устройства намотки шпулек.

Дополнительное устройство намотки шпулек и принадлежности к нему

Проверьте наличие в упаковке устройства намотки шпулек и следующих принадлежностей к нему:

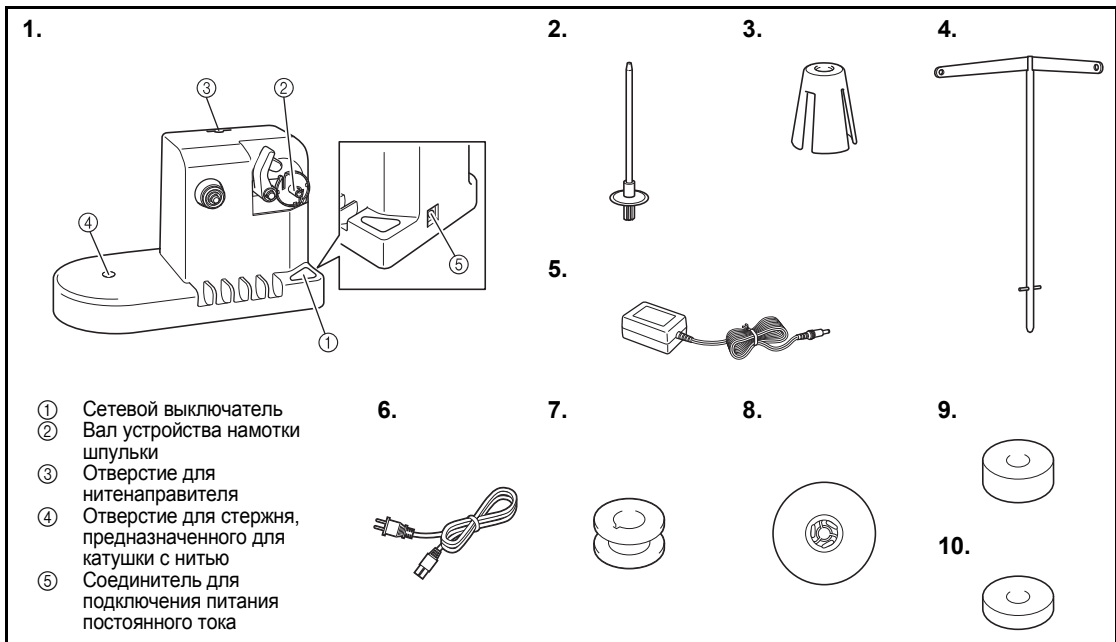

№.	Наименование	Код изделия	№.	Наименование	Код изделия
1	Устройство намотки шпулек	XC6598-151	6	Сетевой шнур	X59354-151 (Великобритания) LN2284-001 (США/Канада) XA0070-151 (Европа) XC9548-051 (Австралия)
2	Стержень для установки катушки	XC5949-051	7	Металлическая шпулька (5 шт.)	100376-053
3	Подставка под катушку	XA0679-050	8	Насадка на стержень для катушек	130012-054
4	Нитенаправитель	XC6644-151	9	Грузик (L)	XC5974-151
5	Адаптер питания переменного тока	XE1610-101 XD0318-051 (Европа)	10	Грузик (S)	XC6631-051

- Коды изделий в комплекте устройства намотки шпулек могут отличаться в зависимости от страны/региона приобретения машины.

Установка дополнительного устройства намотки шпулек

Установите на устройство намотки шпулек стержень для катушки, подставку под катушку и нитенаправитель.

1 Вставьте стержень для катушки и наденьте подставку под катушку.

Опустите держатель и вставьте стержень для катушки прямо в предназначенное для него отверстие. Затем наденьте подставку под катушку.

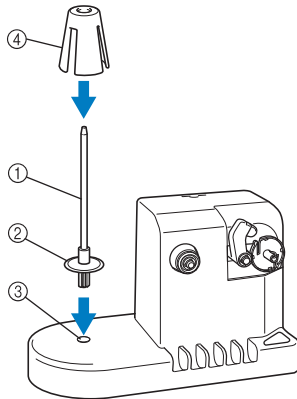

- ① Стержень для установки катушки
- ② Держатель стержня для установки катушек
- ③ Отверстие для стержня, предназначенное для катушки с нитью
- ④ Подставка под катушку

2 Вставьте нитенаправитель.

Вставьте нитенаправитель прямо в предназначенное для него отверстие, при этом совместите штифты на нитенаправителе с пазами, расположенными по обеим сторонам отверстия.

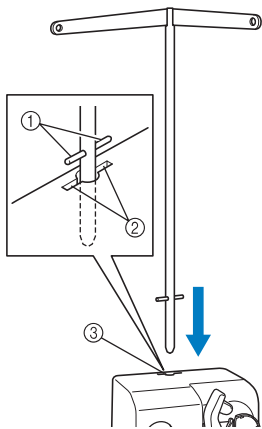

- ① Штифты на нитенаправителе
- ② Пазы в отверстии для нитенаправителя
- ③ Отверстие для нитенаправителя

- Вставьте нитенаправитель до упора и убедитесь, что он надежно закреплен.

Подключение адаптера питания переменного тока

1 Вставьте разъем сетевого шнура в адаптер питания переменного тока.

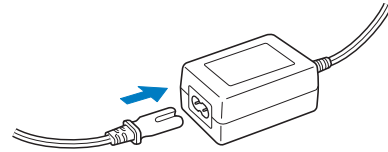

2 Вставьте разъем шнура адаптера питания переменного тока в соединитель для подключения питания постоянного тока на устройстве намотки шпулек, а затем вставьте вилку сетевого шнура в розетку бытовой электросети.

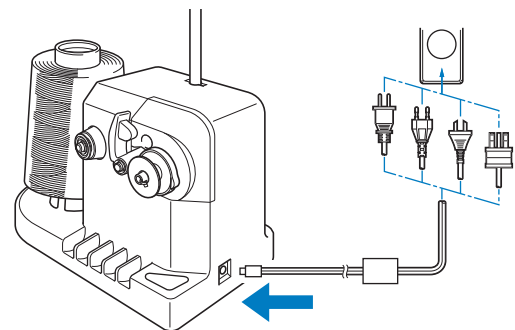

- Убедитесь, что разъем адаптера питания переменного тока надежно подключен к соединителю для подключения питания постоянного тока на устройстве намотки шпулек.

! ОСТОРОЖНО!

- Используйте только тот адаптер питания переменного тока, который входит в комплект поставки устройства намотки шпулек. Использование каких-либо иных адаптеров питания переменного тока может привести к повреждению устройства.
- Перед подключением или отключением адаптера питания переменного тока убедитесь, что устройство в настоящий момент не функционирует.
- После использования устройства намотки шпулек выньте вилку сетевого шнура из электрической розетки.

Намотка шпульки

Приготовьте шпульку и катушку с нитью для намотки шпульки. Для намотки шпульки используйте хлопчатобумажную нить или нить из полиэфирных волокон (полиэстер) (74 dtex/2 – 100 dtex/2).

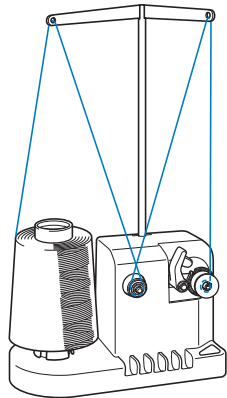

- 1** Поверните шпульку таким образом, чтобы паз на ней находился точно напротив пружины на валу устройства намотки шпулек, и наденьте шпульку на вал.

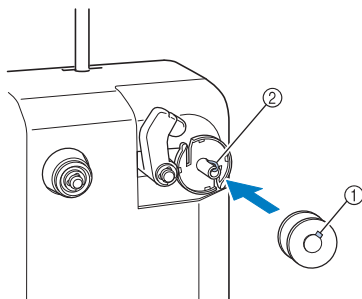

- ① Паз на шпульке
② Пружина на валу

- 2** Установите на стержень катушку с нитью.

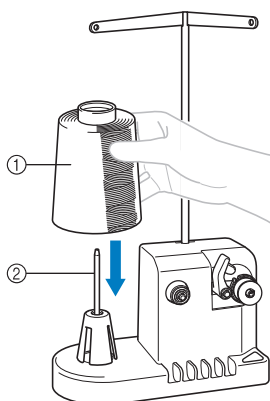

- ① Катушка с нитью
② Стержень для установки катушки



Примечание

- При использовании маленьких катушек снимите подставку под катушку и установите катушку непосредственно на стержень для установки катушек. Кроме того, для обеспечения устойчивости маленькой катушки используйте входящую в комплект специальную насадку на стержень.

- 3** Проведите нить сквозь отверстие в левом плече нитенаправителя в направлении передней стороны устройства намотки (к себе).

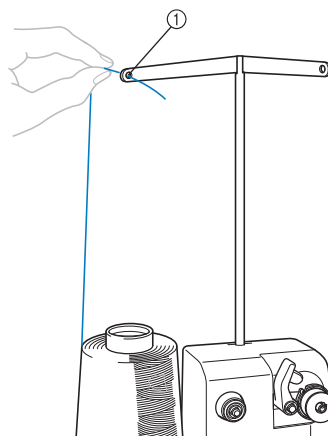

- ① Отверстие в нитенаправителе

- 4** Проведите нить вокруг регулятора натяжения, как показано на рисунке. Следите за тем, чтобы нить была правильно заправлена в регулятор натяжения.

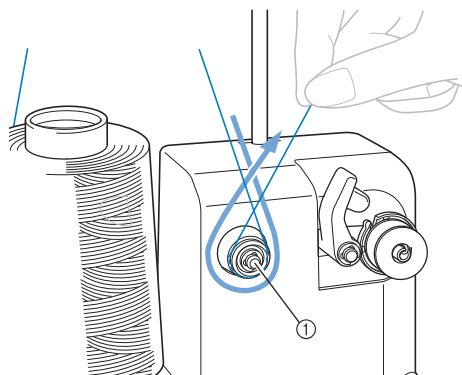

- ① Регулятор натяжения

- 5** Проденьте нить сквозь отверстие в правом плече нитенаправителя в направлении задней стороны устройства (от себя).

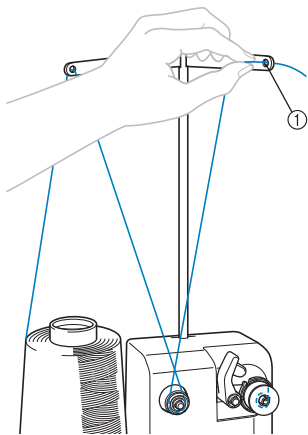

① Отверстие в нитенаправителе

- 6** Намотайте на шпульку по часовой стрелке 4 или 5 витков нити, как показано на рисунке.

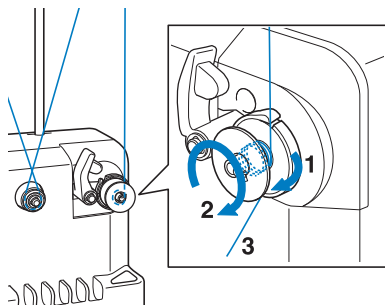

- 7** Проведите конец нити через направляющую прорезь в седле устройства намотки шпулек и потяните нить. Нить будет обрезана приспособлением для обрезки.

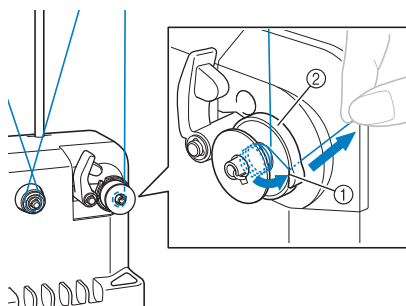

① Направляющая прорезь
② Седло устройства намотки шпульки



Примечание

- Строго следуйте описанной процедуре. Если не обрезать нить с помощью приспособления для обрезки и выполнять намотку шпульки, когда нить натянута слишком слабо, это может вызвать запутывание нити вокруг шпульки и привести к поломке иглы при шитье.

- 8** Поверните держатель шпульки, так чтобы он зафиксировался со щелчком.

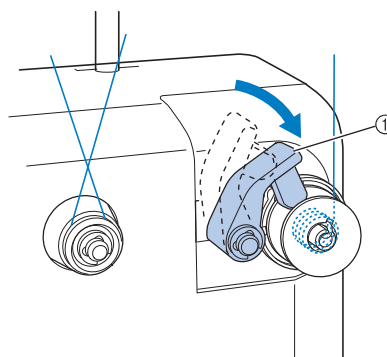

① Держатель шпульки

- 9** Нажмите на сетевой выключатель, чтобы начать намотку шпульки.

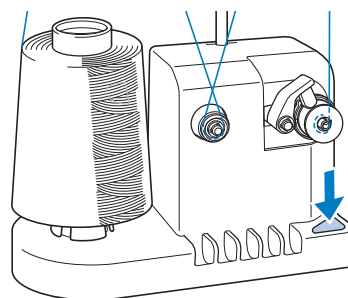

▶ Начинается намотка шпульки.

- 10** Когда намотка завершается, вращение шпульки автоматически прекращается и держатель шпульки возвращается в свое исходное положение.

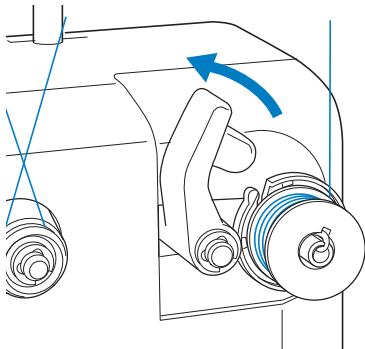

- 11** Снимите шпульку.

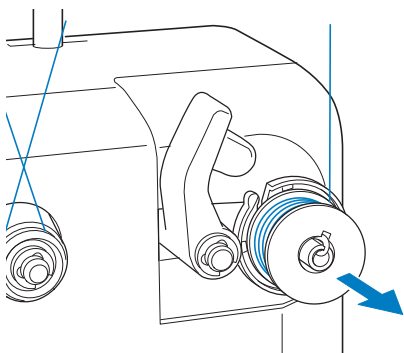

Примечание

- При снятии шпульки не тяните на себя седло устройства намотки шпулек. В противном случае крепление седла устройства намотки шпулек может быть ослаблено, или седло вообще может быть снято, что приведет к повреждению устройства намотки шпулек.

- 12** Протяните нить через направляющую прорезь в седле устройства намотки шпулек, чтобы обрезать ее приспособлением для обрезки.

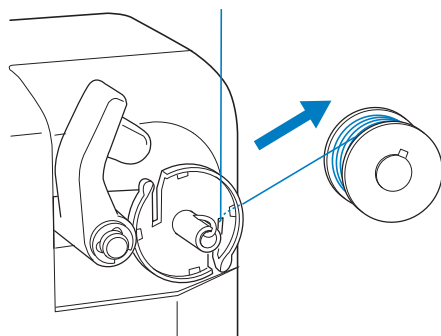

! ОСТОРОЖНО!

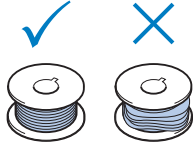
- Проверьте правильность намотки шпульки – если нить намотана на шпульку неплотно, то возможна поломка иглы или неправильное натяжение нити.
 
- При каждой замене шпульки проверяйте чистоту шпульного колпачка. Вокруг отверстия в пружине регулировки натяжения нити на шпульном колпачке постоянно накапливается воск и пыль с нити, что приводит к нарушению настройки натяжения нити. Подробную информацию см. в разделе “Очистка шпульного колпачка” на стр. 247.
- После каждой замены шпульки проверяйте натяжение нижней нити.
- В зависимости от типа нижней нити ее натяжение может варьироваться. Проверьте натяжение нижней нити и при необходимости отрегулируйте его. Для металлической шпульки используйте оба грузика, большой (L) и малый (S). Подробные инструкции по регулировке натяжения нити шпульки см. на стр. 112.

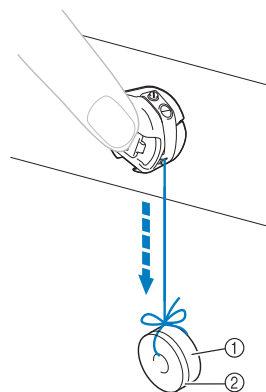

- ① Грузик (L) (номер по каталогу: XC5974-151)
 ② Грузик (S) (номер по каталогу: XC6631-051)

- Если намотка шпульки прекратилась до того, как шпулька полностью намотана: Устройство намотки шпулек автоматически останавливается, если нить не подается, например, если она запуталась вокруг стержня для катушки. В этом случае заправьте нить в устройство намотки шпулек правильно, а затем выполните намотку шпульки надлежащим образом.

Техническое обслуживание

Ниже описаны простые операции по уходу за вышивальной машиной и ее техническому обслуживанию. Содержите машину в чистоте, иначе могут возникнуть нарушения ее работы.

Очистка ЖК-дисплея

Если поверхность ЖК-дисплея загрязнилась, аккуратно протрите ее мягкой сухой тканью. Не пользуйтесь органическими моющими и очищающими средствами.

Наружная очистка машины

Если поверхность машины загрязнилась незначительно, протрите ее мягкой сухой тканью. Если наружные поверхности машины сильно загрязнены, слегка смочите чистую тряпочку нейтральным моющим средством, тщательно выжмите ее и протрите поверхности машины. После этого вытрите машину сухой тканью.

! ОСТОРОЖНО!

- **Перед очисткой машины выньте вилку сетевого шнура из розетки. В противном случае возможна травма или поражение электрическим током.**



Примечание

- Не используйте продукты химического производства, такие как бензин или какие-либо растворители.

Очистка челночного устройства

Для лучшей работы машины периодически очищайте челночное устройство и окружающие его поверхности от пыли и обрывков нити.

Для этого используйте прилагаемую щеточку для очистки.

- 1 Выключите вышивальную машину.**

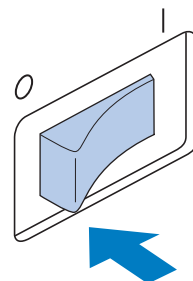

! ОСТОРОЖНО!

- **Перед очисткой машины выньте вилку сетевого шнура из розетки. В противном случае возможна травма или поражение электрическим током.**

- 2 Откройте крышку челночного устройства и выньте шпульный колпачок. (См. стр. 36.)**

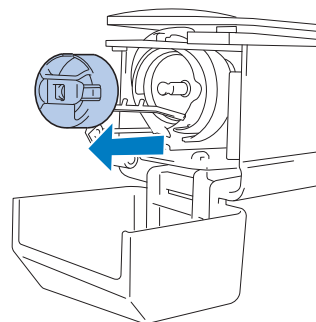

- 3** При помощи прилагаемой щеточки удалите обрывки нити и пыль из челнока и из окружающих его механизмов и с поверхностей.

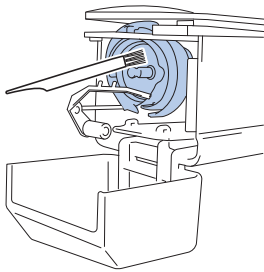

! ОСТОРОЖНО!

- Если на поверхности челнока имеются царапины или он поврежден, обратитесь к авторизованному дилеру фирмы.

- 4** По окончании очистки вставьте шпульный колпачок в челночное устройство и закройте крышку челночного устройства. (См. стр. 36, 37.)

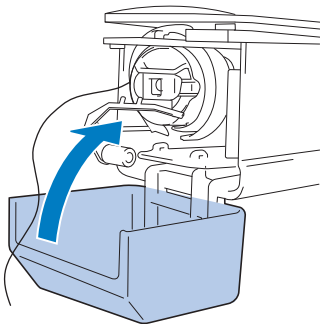

Очистка поверхности вокруг игольной пластины

Если вокруг подвижного ножа, неподвижного ножа или приспособления для захвата нити скопились обрывки нити и пыль, это может привести к неправильной обрезке нити (в этом случае отобразится сообщение об ошибке) или к повреждению различных частей машины. Ежемесячно выполняйте очистку поверхности вокруг игольной пластины. Для этого пользуйтесь изогнутой отверткой и входящей в комплект машины щеточкой для очистки.

- 1** Выключите вышивальную машину.

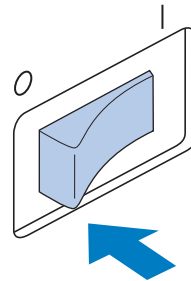

! ОСТОРОЖНО!

- Перед очисткой машины выньте вилку сетевого шнура из розетки. В противном случае возможна травма или поражение электрическим током.

- 2** Снимите игольную пластину. С помощью изогнутой отвертки отвинтите винты и снимите игольную пластину.

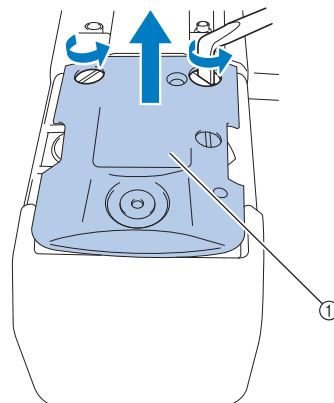

① Игольная пластина

- 3** При помощи прилагаемой щеточки удалите все обрывки нити и пыль с подвижного ножа, неподвижного ножа, приспособления для захвата нити и с окружающих их поверхностей.

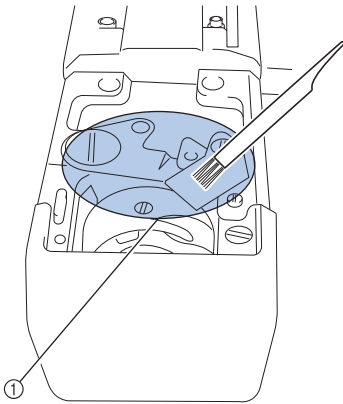

① Удалите все обрывки нити в этой зоне

- 4** По окончании очистки установите на место игольную пластину в порядке, обратном тому, в котором пластина была снята в пункте **2**.

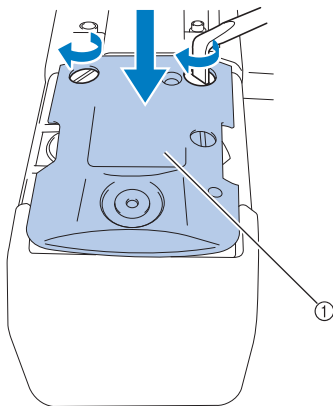

① Игольная пластина

Очистка шпульного колпачка

Вокруг отверстия в пружине регулировки натяжения нити на шпульном колпачке постоянно накапливается воск и пыль с нити, что приводит в нарушение настройки натяжения нити. Поэтому при каждой замене шпульки следует чистить это отверстие и поверхность вокруг него. Для этого используйте кусочек бумаги толщиной с визитную карточку.

- 1** Откройте крышку челночного устройства, выньте шпульный колпачок, а затем – шпульку из него. (См. стр. 36.)

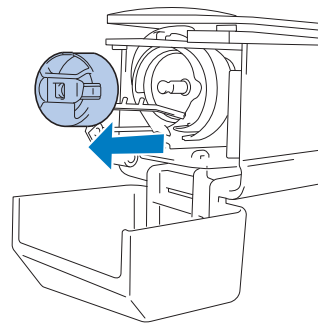

- 2** Для удаления пыли подсуньте кусочек плотной бумаги под пружину регулировки натяжения нити. Уголком кусочка плотной бумаги удалите пыль с поверхности вокруг отверстия.

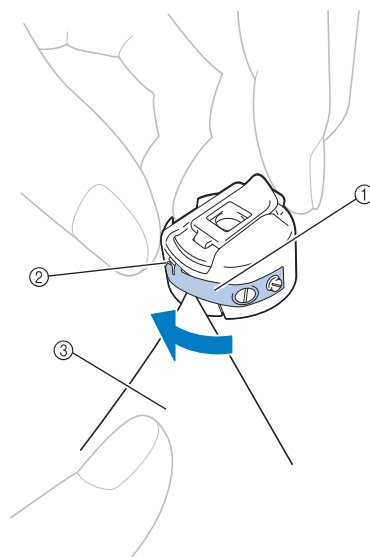

① Пружина регулировки натяжения нити
 ② Отверстие
 ③ Бумага



Примечание

- Не отгибайте пружину регулировки натяжения нити. Для очистки шпульного колпачка не пользуйтесь никакими предметами, кроме плотной бумаги указанной толщины.

- 3** При помощи прилагаемой щетки удалите обрывки нити и пыль из внутреннего объема шпульного колпачка.

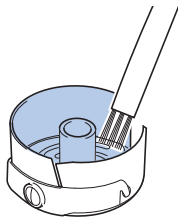

- 4** По окончании очистки вставьте шпулку в шпульный колпачок, а шпульный колпачок – в челночное устройство, после чего закройте крышку челночного устройства. (См. стр. 36, 37.)

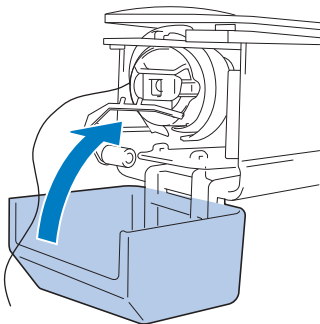

Очистка путей заправки верхних нитей

Если в нитенаправителях или блоке натяжения в путях заправки верхних нитей скопилась пыль или обрывки нити, нить может порваться во время вышивания. Периодически очищайте пути заправки нитей.

■ Очистка нитенаправителей

- 1** При помощи прилагаемой щетки удалите все обрывки нити и пыль из-под пластин нитенаправителей. Очистите пластины нитенаправителей для верхних и средних нитенаправителей.

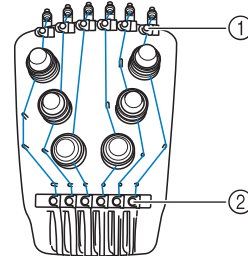

- ① Верхний нитенаправитель
② Средний нитенаправитель

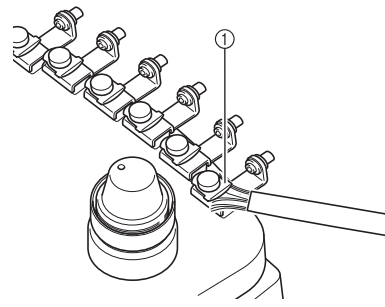

- ① Пластина нитенаправителя

■ Разборка и очистка блока натяжения

- 1** Чтобы снять регулятор натяжения нити, поверните регулятор против часовой стрелки, как показано на рисунке.

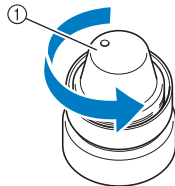

① Регулятор натяжения нити

- 2** При помощи прилагаемой щеточки для очистки удалите все обрывки нити и пыль с двух войлочных шайб (верхней, нижней) внутри регулятора натяжения нити.

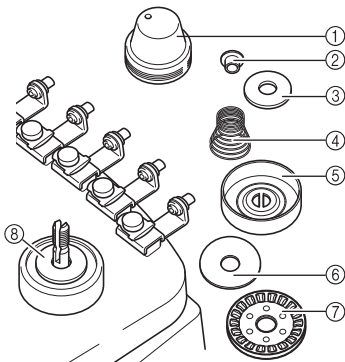

- ① Регулятор натяжения нити
 ② Нейлоновая шайба
 ③ Нейлоновая шайба предназначена только для натяжителя № 4
 ④ Пружина натяжения
 ⑤ Базовая пружина натяжения
 ⑥ Войлочная шайба (верхняя)
 ⑦ Регулятор натяжения
 ⑧ Войлочная шайба (нижняя)

3 Сборка блока натяжения.



Примечание

- При сборке блока натяжения будьте внимательны и не установите регулятор натяжения верхним краем вниз. На нижней части имеется магнит.

Низ

Верх

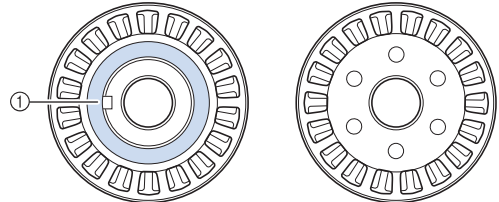

① Магнит

- При сборке блока натяжения только натяжитель № 4 имеет на одну деталь больше, чем остальные блоки натяжения.

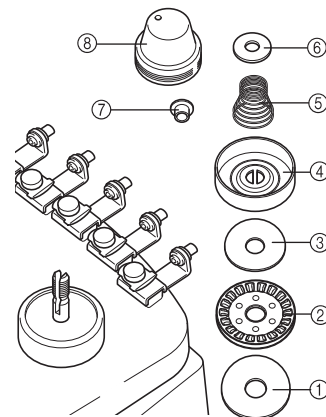

- ① Войлочная шайба (нижняя)
 ② Регулятор натяжения (с магнитом внизу)
 ③ Войлочная шайба (верхняя)
 ④ Базовая пружина натяжения
 ⑤ Пружина натяжения
 ⑥ Нейлоновая шайба (только для натяжителя № 4)
 ⑦ Нейлоновая шайба
 ⑧ Регулятор натяжения нити

- При сборке блока натяжения будьте внимательны и следите, чтобы не потерять детали и чтобы все детали были установлены на свои места. Если блоки натяжения собраны неправильно, возможно неправильное функционирование машины.

Смазка машины

Для продления срока службы узлов вышивальной машины и обеспечения нормальной работы машины необходимо перед первым использованием машины произвести ее смазку. Если на челнок нанесено слишком мало масла, может отобразиться сообщение об ошибке. Впоследствии ежедневно смазывайте челночное устройство одной каплей смазочного масла, а через каждые 40–50 часов эксплуатации машины смазывайте одной каплей масла войлочную шайбу нижнего игловодителя.

■ Смазка челнока

1 Выключите вышивальную машину.

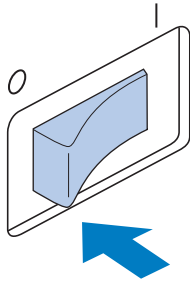

! ОСТОРОЖНО!

- **Перед очисткой машины выньте вилку сетевого шнура из розетки. В противном случае возможна травма или поражение электрическим током.**

2 Откройте крышку челночного устройства и выньте шпульный колпачок. (См. стр. 36, 37.)

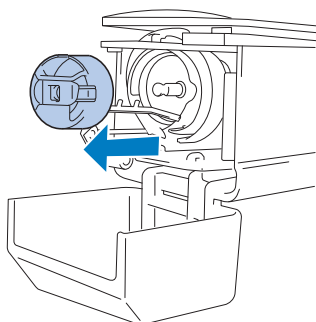

3 Поверните маховик (приблизительно на 50°), чтобы челнок повернулся в такое положение, в котором его будет удобно смазывать.

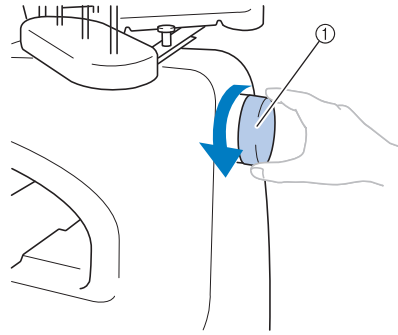

① Маховик

- Маховик следует вращать по направлению к ЖК-панели (против часовой стрелки).

4 Капните в челнок одну каплю масла.

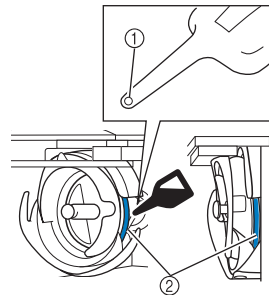

Вид спереди под углом

Вид сбоку

① Прodelайте маленькое отверстие в масленке.

② Точка смазки.

- Перед применением прилагаемой масленки прodelайте с помощью острого предмета маленькое отверстие в ее наконечнике.

5 После смазки вставьте шпульный колпачок в челночное устройство и закройте крышку челночного устройства. (См. стр. 36.)

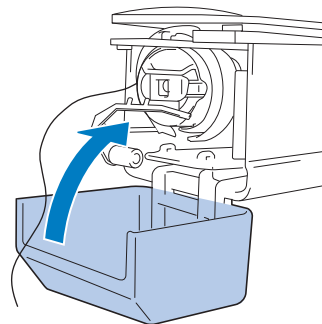

■ Смазка иглопроводителей

На экране вышивки выберите один иглопроводитель. Опустите выбранный иглопроводитель и заблокируйте его в этом положении (см. стр. 97). Капните одну каплю смазочного масла на войлочную шайбу нижнего иглопроводителя.

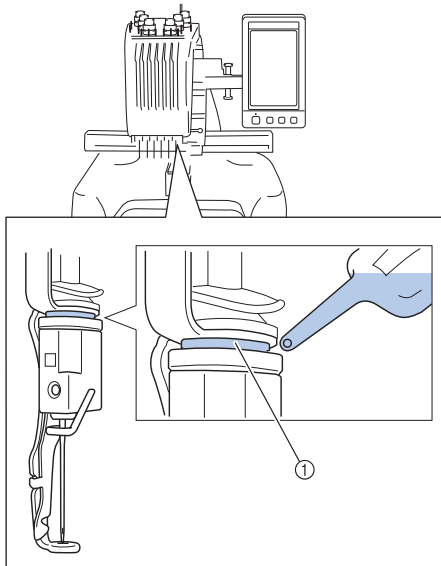

① Точка смазки.

- При чрезмерном количестве масла, использованного при смазке, оно может попадать на вышиваемое изделие.



Примечание

- Ежедневно перед использованием машины следует капнуть каплю смазочного масла на челнок.
- Каждые 40 – 50 часов эксплуатации машины смазывайте одной каплей смазочного масла войлочную шайбу нижнего иглопроводителя.
- Применяйте только специальное масло для смазывания швейных машин. Применение масел каких-либо иных типов может привести к повреждению вышивальной машины.
- При смазке не капайте слишком много масла. В противном случае ткань или нить при шитье могут загрязниться. В случае чрезмерной смазки вытрите излишки масла куском ткани.
- Если при шитье рвется нить или шум при работе машины становится слишком громким, смажьте челнок.

Сервисное сообщение

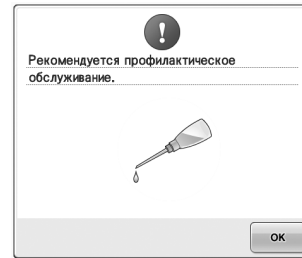

При появлении такого сообщения рекомендуется отнести машину авторизованному дилеру или в ближайший авторизованный сервисный центр для стандартной проверки обслуживания машины.

Хотя после нажатия кнопки это сообщение исчезает и машина продолжает работать, сообщение отобразится еще несколько раз, пока не будет выполнена соответствующая операция обслуживания. При появлении этого сообщения найдите время выполнить требуемую операцию обслуживания машины. Эти действия гарантируют вам продолжительную и непрерывную работу машины в будущем.

Поиск и устранение неисправностей

Отображение инструкций по устранению неисправностей на экране

В вышивальной машине реализована простая в использовании функция поиска и устранения неисправностей для решения проблем, возникающих в процессе шитья. Нажмите кнопку, на которой описана возникшая проблема, и ознакомьтесь с причинами, описание которых появится на экране.

1 Нажмите .



2 Нажмите .

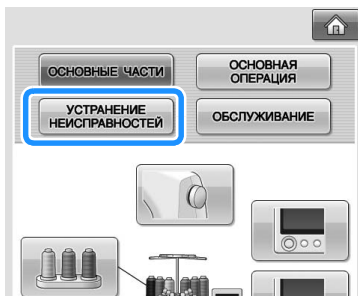

3 Нажмите кнопку, на которой содержится описание возникшей проблемы.

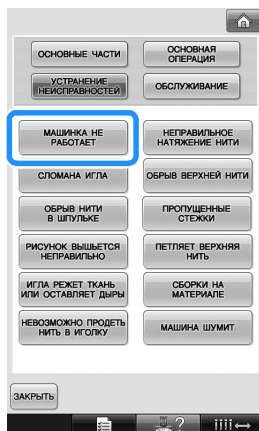

4 Просмотрите пункты, которые отображаются на экране.

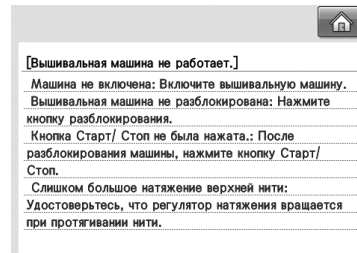

5 После ознакомления с требуемой информацией нажмите кнопку .

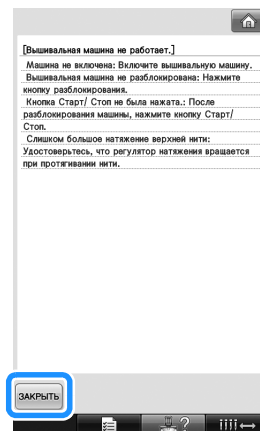

6 Нажмите .



► Появляется экран, который отображался перед нажатием кнопки



Поиск и устранение неисправностей

Если машина перестала нормально работать, то перед тем как обратиться за помощью в сервисный центр, просмотрите приведенные ниже пункты и выполните необходимые действия. Если предлагаемые действия по устранению неисправности не решили возникшую проблему, обратитесь к авторизованному дилеру фирмы.

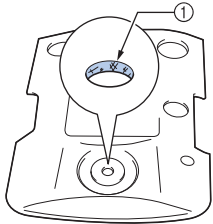
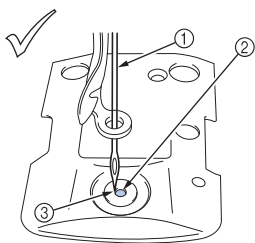
Проблема	Возможная причина	Метод устранения	Ссылочная страница
Вышивальная машина не работает.	Машина не включена в электросеть.	Включите вышивальную машину.	стр. 38
	Машина не была разблокирована.	Нажмите кнопку разблокирования.	стр. 63
	Не была нажата кнопка Пуск/Стоп.	После разблокирования машины нажмите кнопку Пуск/Стоп.	стр. 63
Ломается игла.	Игла установлена неправильно.	Установите иглу правильно.	стр. 86
	Слабо затянут установочный винт иглы.	Шестигранной отверткой затяните как следует установочный винт иглы.	стр. 86
	Игла погнута или затупилась.	Замените иглу новой иглой.	стр. 33, 86
	Повреждена поверхность вокруг отверстия в игольной пластине.  ① Царапины/зазубрины	Замените игольную пластину. Обратитесь к авторизованному дилеру фирмы вашего региона.	
Ломается игла.	Игла ударяет по игольной пластине или касается ее.  ① Игла ② Отверстие в игольной пластине ③ Игла ударяет по краю отверстия	Замените или обратитесь к ближайшему официальному дилеру.	стр. 86
	Прижимная лапка установлена слишком высоко и неправильно расположена. Игла ударяет по прижимной лапке или касается ее.	Обратитесь к авторизованному дилеру фирмы вашего региона.	

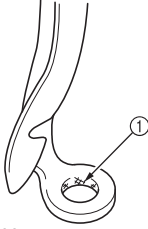
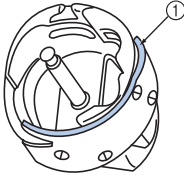
Проблема	Возможная причина	Метод устранения	Ссылочная страница
Ломается игла.	<p>Повреждена поверхность вокруг отверстия в лапке для вышивания.</p>  <p>① Царапины или зазубрины</p>	<p>Замените прижимную лапку. Обратитесь к авторизованному дилеру фирмы вашего региона.</p>	
	<p>Поверхность скольжения на челноке недостаточно гладкая. На ней имеются царапины или зазубрины.</p>  <p>① Ход челнока</p>	<p>Обратитесь к авторизованному дилеру фирмы вашего региона.</p>	
	<p>Шпулька или шпульный колпачок неправильно установлены.</p>	<p>Снимите и установите на место шпульку или шпульный колпачок.</p>	стр. 36, 37
	<p>Челнок установлен неправильно.</p>	<p>Обратитесь к авторизованному дилеру фирмы вашего региона.</p>	
	<p>Неправильно установлен ограничитель челнока, челнок делает полный оборот.</p>	<p>Обратитесь к авторизованному дилеру фирмы вашего региона.</p>	
	<p>Неправильно заправлена верхняя нить. Верхняя нить где-то цепляется.</p>	<p>Потяните рукой верхнюю нить из-под прижимной лапки и проверьте, хорошо ли нить движется. Если нить не тянется, значит неправильно отрегулировано ее натяжение. Заправьте верхнюю нить правильно. Убедитесь, что нить проходит под нитенаправителем игловодителя.</p>	стр. 55-58
	<p>Установлено слишком сильное натяжение верхней нити. Нить не протягивается.</p>	<p>Уменьшите натяжение верхней нити и убедитесь, что при протягивании нити регулятор натяжения вращается.</p>	стр. 113
	<p>Используется шпулька, не предназначенная для этой машины.</p>	<p>Используйте шпульку, предназначенную для данной машины.</p>	стр. 33
	<p>Движения иглы и челнока не синхронизированы.</p>	<p>Синхронизация челнока может быть выключена (OFF). Обратитесь к авторизованному дилеру фирмы вашего региона.</p>	
	<p>Люфт (вперед/назад) в корпусе игловодителей.</p>	<p>Обратитесь к авторизованному дилеру фирмы вашего региона.</p>	
<p>Плотность стежков в данных для вышивания слишком велика. Прошиваются три или более перекрывающихся стежка.</p>	<p>С использованием программы создания вышивок скорректируйте плотность стежков и настройки обметывания в данных для вышивания.</p>	стр. 136	

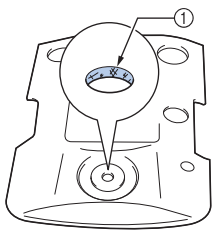
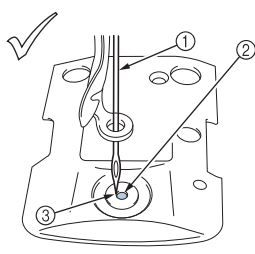
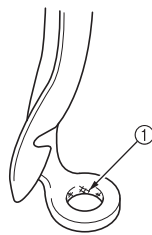
Проблема	Возможная причина	Метод устранения	Ссылочная страница	
Рвется верхняя нить.	Игла неправильно установлена.	Установите иглу правильно.	стр. 86	
	Слабо затянут установочный винт иглы.	Шестигранной отверткой затяните установочный винт иглы.	стр. 86	
	Игла погнута или затупилась.	Замените иглу новой иглой.	стр. 33, 86	
	Повреждена поверхность вокруг отверстия в игольной пластине.	 ① Царапины/зазубрины	Замените игольную пластину или обратитесь к авторизованному дилеру фирмы вашего региона.	
	 ① Игла ② Отверстие в игольной пластине ③ Игла касается края отверстия	Обратитесь к авторизованному дилеру фирмы вашего региона.		
	Прижимная лапка установлена слишком высоко и неправильно расположена. Игла ударяет по прижимной лапке или касается ее.	Обратитесь к авторизованному дилеру фирмы вашего региона.		
	Повреждена поверхность вокруг отверстия в лапке для вышивания.	 ① Царапины/зазубрины	Замените прижимную лапку. Обратитесь к авторизованному дилеру фирмы вашего региона.	
Используется непрочная, например металлическая нить.	Уменьшите скорость шитья.	стр. 127		

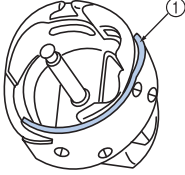
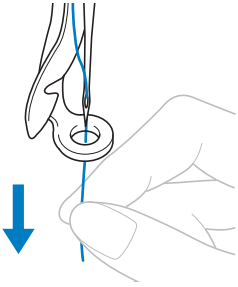
Проблема	Возможная причина	Метод устранения	Ссылочная страница
Рвется верхняя нить.	<p>Поверхность скольжения на челноке недостаточно гладкая. На ней имеются царапины или зазубрины.</p>  <p>① Ход челнока</p>	Обратитесь к авторизованному дилеру фирмы вашего региона.	
	Нить ослаблена в зоне челночного устройства.	Удалите ослабшую нить. Если нить запуталась в челночном устройстве, очистите челночное устройство.	стр. 245
	Слишком велик зазор между челноком и ходом челнока.	Обратитесь к авторизованному дилеру фирмы вашего региона.	
	Челнок поворачивается неравномерно.	Удалите обрывки нити, очистите и смажьте челнок.	стр. 245, 250
	Невозможно отрегулировать расстояние между ограничителем челнока и челноком.	Обратитесь к авторизованному дилеру фирмы вашего региона.	
	Неправильно заправлена верхняя нить.	<p>Потяните рукой верхнюю нить из-под прижимной лапки и проверьте, хорошо ли нить движется. Если нить тянется неравномерно, значит неправильно отрегулировано ее натяжение. Выньте нить из машины и снова заправьте нить в машину. Убедитесь, что нить правильно расположена в нитенаправителе игловодителя.</p> 	стр. 55-58
	Верхняя нить не заправлена в верхний и средний нитенаправители.	Убедитесь, что нить полностью проходит под верхним и средним нитенаправителями.	стр. 56-57
	На нити имеются петли или узелки.	Удалите петли и узелки.	
	Слишком сильное натяжение верхней нити.	Уменьшите натяжение верхней нити.	стр. 113
	Неправильно отрегулировано натяжение нижней нити. Нить неравномерно сматывается с шпульного колпачка.	Отрегулируйте натяжение нижней нити.	стр. 112
	Поврежден шпульный колпачок.	Замените шпульный колпачок новым колпачком.	стр. 33
	Неправильно намотана нить шпульки (нижняя нить).	Проверьте, что шпулька намотана приблизительно на 80% и что нить намотана равномерно. Если шпулька намотана неправильно, замените ее правильно намотанной шпулькой или повторно намотайте нить на эту шпульку.	стр. 33
	Используется шпулька, не предназначенная для этой машины.	Используйте шпульку, предназначенную для данной машины.	стр. 33

Проблема	Возможная причина	Метод устранения	Ссылочная страница
Рвется верхняя нить.	Не работает механизм автоматической заправки нити в иглу.	Обратитесь к авторизованному дилеру фирмы вашего региона.	
	На иглу налипло какое-то клеящее вещество.	Замените иглу.	стр. 86
	Ткань не натянута должным образом.	Закрепите ткань в пальцах, так чтобы она была туго натянута.	стр. 47, 91
	Плохое качество нити.	Нить слишком непрочная вследствие большой длительности ее хранения. Замените нить.	
	В данных для вышивания содержатся стежки с нулевым шагом.	Удалите все стежки с нулевой длиной шага.	стр. 201
	В данных для вышивания содержится много стежков с предельно маленькой длиной шага.	Удалите все стежки с маленькой длиной шага.	стр. 201
	Плотность стежков в данных для вышивания слишком велика. Прошиваются три или более перекрывающихся стежка.	С использованием программы создания вышивок скорректируйте плотность стежков и настройки обметывания в данных для вышивания.	стр. 136
Рвется нижняя нить (нить шпульки).	Неправильно заправлена нижняя нить (нить шпульки).	Заправьте нижнюю нить правильно.	стр. 36
	Шпулька имеет на своей поверхности повреждения или вращается неравномерно.	Замените шпульку.	стр. 36
	Поврежден шпульный колпачок.	Замените шпульный колпачок.	стр. 36
	Нить запуталась.	Удалите запутавшуюся нить и прочистите челночное устройство.	стр. 245
	Используется шпулька, не предназначенная для этой машины.	Используйте шпульку, предназначенную для данной машины.	стр. 33
Пропуск стежков.	Неправильно заправлена верхняя нить.	Заправьте верхнюю нить правильно.	стр. 55
	Игла погнута или затупилась.	Замените иглу новой иглой.	стр. 33, 86
	Игла установлена неправильно.	Установите иглу правильно.	стр. 86
	Накопление пыли под игольной пластиной или в челночном устройстве.	Очистите челнок и игольную пластину.	стр. 245, 246
	Движения иглы и челнока не синхронизированы.	Обратитесь к авторизованному дилеру фирмы вашего региона.	
	Нить намотана слишком туго или слишком слабо.	Неправильная намотка приводит к образованию петли, не отвечающей предъявляемым требованиям. Попробуйте использовать новую катушку.	
Рисунок вышивки получается искаженным.	Нить запуталась.	С помощью пинцета удалите запутавшуюся нить из челнока.	
	Ткань плохо закреплена в пальцах (например, недостаточно туго натянута).	Если ткань не натянута должным образом, рисунок может получиться искаженным или ткань может садиться при шитье. Закрепите ткань в пальцах надлежащим образом.	стр. 47, 91
	Пяльцы слишком велики для вышивки данного размера.	Используйте пяльцы, размер которых близко соответствует размеру вышивки.	стр. 88

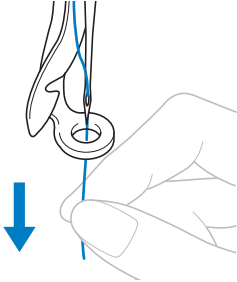
Проблема	Возможная причина	Метод устранения	Ссылочная страница
Рисунок вышивки получается искаженным.	Не используется стабилизирующий материал (подложка).	При вышивании тонких или эластичных тканей, тканей с грубым переплетением или тканей, которые подвержены усадке при шитье, используйте стабилизирующий материал (подложку). <При использовании дополнительного устройства для вышивания бейсболок> При вышивании бейсболок из мягкого материала используйте жесткий стабилизирующий материал.	стр. 90
	Пяльцы неправильно установлены на каретку.	Установите пяльцы надлежащим образом. Убедитесь, что штифты на левом и правом держателях пялец точно попали в отверстия в ручках и на пяльцах.	стр. 49
	Каретка или пяльцы ударяются о какие-либо предметы.	Если каретка или пяльцы ударяются о какие-либо предметы, рисунок может получиться искаженным. В зоне движения пялец не должно находиться никаких предметов.	
	Ткань цепляется или пробивается.	Остановите машину и правильно расположите ткань.	
	Во время снятия пялец была сдвинута каретка.	Рисунок может получиться искаженным, если при замене нити шпульки (нижней нити), замене иглы или при выполнении каких-либо операций рядом с пяльцами была задета прижимная лапка или сдвинута каретка. Будьте особенно осторожны, когда при замене нити шпульки (нижней нити), замене иглы или при выполнении каких-либо операций рядом с пяльцами снимаете или устанавливаете на место пяльцы. Если каретка все же была сдвинута, выключите машину, а затем снова включите ее. Правильное положение пялец в момент остановки машины сохраняется в памяти машины, и при включении машины пяльцы возвращаются в это положение.	
	Неправильно выполнена оцифровка узора.	Для вышивания узора на эластичных тканях или тканях с густым ворсом может потребоваться более существенная компенсация растягивания или подложка.	
Образуются петли верхней нити.	Слабое натяжение верхней нити. 	После пропуска верхней нити через отверстие в прижимной лапке потяните нить рукой и проверьте натяжение нити. Если определить правильность настройки натяжения, сравните его с другими игловодителями, на которых петли не образуются.	стр. 113

Проблема	Возможная причина	Метод устранения	Ссылочная страница
Образуются петли верхней нити.	Натяжение нити не соответствует величине, на которую закручена ручка регулятора натяжения нити.	Если отрегулировать натяжение нити не удастся, это может означать, что в регуляторе натяжения перед и после ручки регулятора натяжения нити скопился воск или пыль с нити, что привело к тому, что регулятор натяжения приподнялся. Очистите регулятор натяжения.	стр. 248
	Нить неправильно заведена вокруг регуляторов натяжения верхних нитей.	Очистите регулятор натяжения верхней нити. Снова заправьте нить и убедитесь, что при протягивании нити регулятор натяжения вращается.	стр. 249
	Плохое качество нити.	Попробуйте использовать другую нить. Если после замены нити проблема осталась, то дело может быть в качестве нити. Замените нить другой нитью хорошего качества.	
Повышенный уровень шума при работе машины.	Вокруг челнока могли намотаться обрывки нити.	Очистите челночное устройство.	стр. 245
	Неправильно заправлена верхняя нить.	Проверьте весь путь заправки нити, а затем повторно заправьте верхнюю нить.	стр. 55
	Поврежден челнок.	Замените челнок. Обратитесь к авторизованному дилеру фирмы вашего региона.	
	Недостаточно смазаны части машины.	Смажьте рекомендованные узлы и механизмы машины.	стр. 250
Не срабатывает устройство для заправки нити в иглу.	Игла находится в неправильном положении.	Нажмите кнопку перемещения требуемого игловодителя, в который должна быть заправлена нить, в позицию вышивания.	стр. 62
	На данной машине используются иглы, которые не рекомендованы к применению.	Замените иглу на ту, которая рекомендована для данной машины.	стр. 33, 86
	Игла установлена неправильно.	Установите иглу правильно.	стр. 33, 86
	Погнут крючок на механизме автоматической заправки нити в иглу.	Обратитесь к авторизованному дилеру фирмы вашего региона.	стр. 33, 86
Неправильно отрегулировано натяжение нити.	Неправильно заправлена верхняя нить.	Проверьте весь путь заправки нити, а затем повторно заправьте верхнюю нить.	стр. 55
	Неправильно заправлена нижняя нить (нить шпульки).	Заправьте нижнюю нить правильно.	стр. 36
	Неправильно отрегулировано натяжение нижней нити.	Отрегулируйте натяжение нижней нити (нити шпульки).	стр. 112
В момент начала вышивания верхняя нить полностью вытягивается из иглы.	Если после обрезки нити остается слишком короткий конец нити, то в момент начала следующей операции вышивания верхняя нить может полностью вытянуться из иглы.	На второй странице экрана настроек установите для параметра остаточной длины нити значение “ДЛИННЫЙ КОНЕЦ НИТИ”.	стр. 201
В момент начала вышивания верхняя нить не вытягивает нижнюю нить (нить шпульки).	Нить на шпулке закончилась, нить не сматывается со шпульки или конец нити, отмотанный со шпульки, слишком короткий.	Заправьте нижнюю нить правильно.	стр. 36

Проблема	Возможная причина	Метод устранения	Ссылочная страница
Хотя нить и не рвется, выдаются сообщения об обрыве нити и машина останавливается.	Если датчик обрыва нити в ручках регулировки натяжения нити не может определить, что нить нормально подается, то даже если машина работает, выдается сообщение об обрыве нити и машина останавливается. Если нить соскользнула с регулятора натяжения, то даже хотя нить и не оборвалась, машина определяет, что нить не подается, и останавливается.	Очистите блок натяжения. Правильно проведите нить через регулятор натяжения. Если сообщение об обрыве нити продолжает появляться после очистки машины и повторной заправки нити, это может означать неисправность датчика. Обратитесь к авторизованному дилеру фирмы вашего региона.	стр. 57, 249
Игла прорезает и рвет ткань.	Игла затупилась.	Замените иглу. Затупившиеся иглы с трудом прокалывают ткань, в результате чего она рвется.	стр. 33, 86
	Ткань слишком нежная.	Игла может повредить нежную ткань, просто прокалывая ее. Используйте стабилизирующий материал (накладку).	стр. 223
Ткань морщит.	Слишком сильное натяжение нитей.	Отрегулируйте натяжение в соответствии с типом используемой ткани и нити. Нити из полиэфирных волокон (полиэстер) во время шитья растягиваются, особенно если натяжение нитей слишком велико. По окончании шитья длина нити возвращается к своему первоначальному значению, что приводит к тому, что ткань морщит.	стр. 113
	Ткань закреплена в пяльцах с неправильным натяжением.	Нерастягивающиеся ткани, тканые материалы необходимо закреплять в пяльцах с сильным натяжением. На тканях, закрепленных в пяльцах со слабым натяжением, при вышивании образуются складки. Мягкий трикотаж закрепляйте в пяльцах с большим натяжением, используя стабилизирующую подложку. Чрезмерное натяжение ткани приводит к тому, что после снятия ткани с пялец ткань начинает морщить.	стр. 222
	Длина колонных стежков слишком велика.	Выполните повторную оцифровку узора с достаточным заполнением стежками или с несколькими рядами столбцов стежков.	
	Игла затупилась.	Затупившиеся иглы давят на ткань и повреждают материал. Замените иглу.	стр. 33, 86
	Слишком велика плотность узора.	Слишком много стежков в области натяжения ткани, что приводит к тому, что ткань морщит. Немного, на 5–10%, уменьшите плотность узора.	

**ОСТОРОЖНО!**

- Данная машина оснащена механизмом обнаружения нити. Если в машину не заправлена верхняя нить, машина не будет работать нормально, даже если нажать кнопку Пуск/Стоп после разблокирования машины.
- Если машина неожиданно останавливается:
 - Выключите машину и выньте вилку сетевого шнура из розетки.
 - Повторно включите машину, строго следуя соответствующей процедуре. См. стр. 38.

Сообщения об ошибках

Если нажать кнопку Пуск/Стоп в тот момент, когда машина настроена неправильно, или если операция выполняется неправильно, то машина останавливается и звучит сигнал зуммера и на ЖК-дисплее появляется сообщение об ошибке. Если появляется сообщение об ошибке, решите проблему в соответствии с инструкциями в этом сообщении.

Для закрытия этого сообщения нажмите кнопку **ЗАКРЫТЬ** или выполните операцию правильно, а затем нажмите кнопку **ЗАКРЫТЬ**. Если это сообщение появляется снова, обратитесь к авторизованному дилеру фирмы вашего региона.

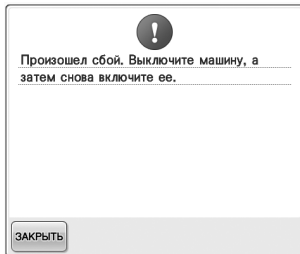

Возникло нарушение в работе машины.

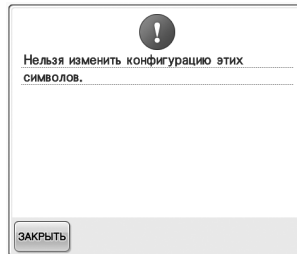

В тексте, размещенном по кривой, слишком много символов для выбранных палец.
Измените текст или установите другие палец.

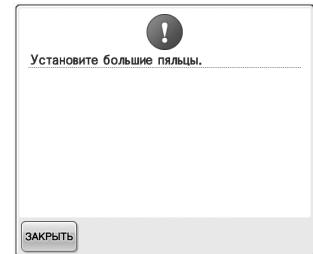

Установленные палец слишком малы.
Проверьте, какие палец могут использоваться, и установите палец большего размера. (См. стр. 47.)

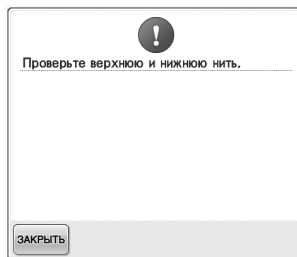

Верхняя нить оборвана, или нить соскользнула с регулятора натяжения или с нитенаправителя, или нить заправлена в машину неправильно.
Убедитесь, что нить проходит под верхним и средним нитенаправителями, и правильно заправьте верхнюю нить. (См. стр. 55.) Если нить не порвана, очистите нитенаправители и блок натяжения. (См. стр. 248.)

Нижняя нить оборвалась или закончилась.
Проверьте наличие нити на шпулке и наличие приблизительно 50 мм отмотанной со шпулки нити, а затем повторно установите шпулку. (См. стр. 36.)

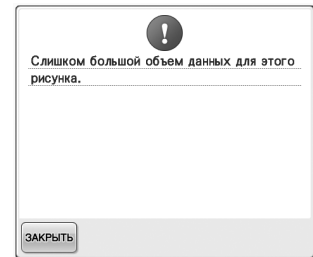

Редактируемые рисунки требуют слишком большого объема памяти, или редактируется слишком много рисунков для имеющегося свободного объема памяти.

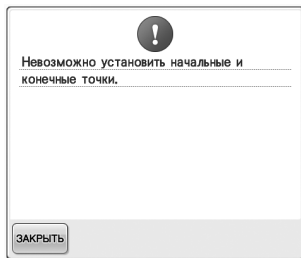

Вышивание невозможно начать с заданной начальной позиции.

Измените начальную позицию или заново закрепите ткань в пальцах и измените позицию вышивания. (См. стр. 123, 124.)

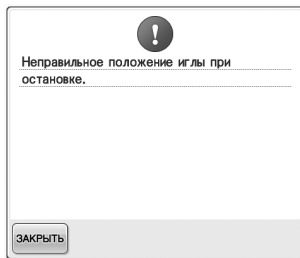

Игла остановилась в неправильном положении.

Поверните маховик таким образом, чтобы метка на маховике оказалась наверху.

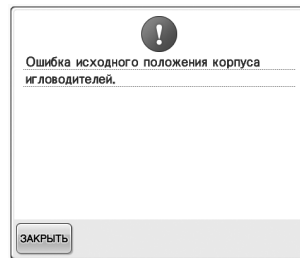

Корпус игловодителей не может быть перемещен в исходное положение.

Нажмите кнопку **ЗАКРЫТЬ** для автоматической установки корпуса игловодителей в исходное положение.

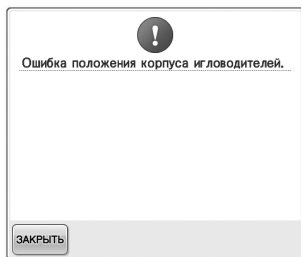

Корпус игловодителей остановился в неправильном положении.

Нажмите кнопку **ЗАКРЫТЬ** для автоматической установки корпуса игловодителей в исходное положение.

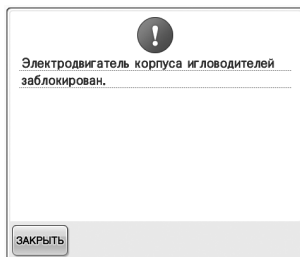

Двигатель корпуса игловодителей заблокирован.

Нажмите кнопку **ЗАКРЫТЬ** для автоматической установки корпуса игловодителей в исходное положение.

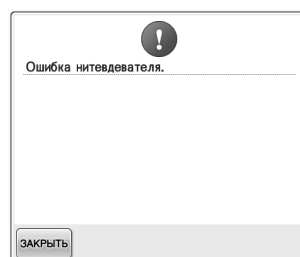

Не работает механизм автоматической заправки нити в иглу.

Удалите нить, запутавшуюся в механизме автоматической заправки нити, и затем нажмите кнопку **ЗАКРЫТЬ**.

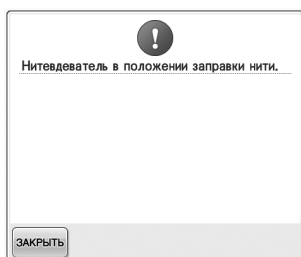

Во время автоматической заправки нити в иглу выполнялась еще какая-то операция.

Нажмите кнопку автоматической заправки нити в иглу, а затем по окончании заправки нити в иглу выполните эту операцию. (См. стр. 59.)

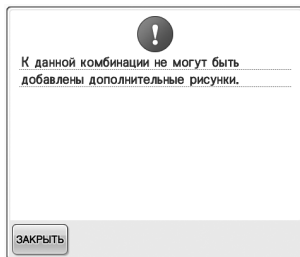

Комбинируется слишком много рисунков для имеющегося объема памяти.

Удалите несколько рисунков из комбинированного рисунка.





Рисунок не удалось сохранить, поскольку память заполнена.

Удалите несколько рисунков.



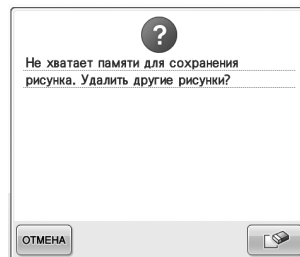
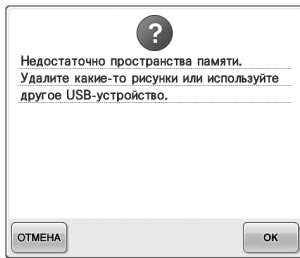
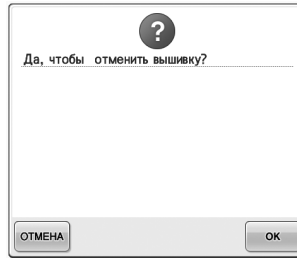

Превышен объем памяти USB-носителя.
Слишком много данных на машине или на USB-носителе.

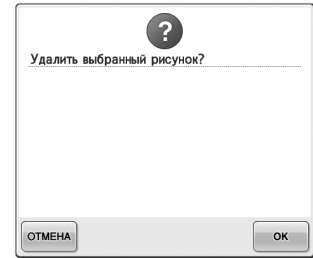

Нажата кнопка  на экране вышивки.

Нажмите  для возврата к экрану настроек процедуры вышивания. Предыдущая вышивка на экране вышивки будет отменена.



Выбранный рисунок будет удален, поскольку нажата кнопка .

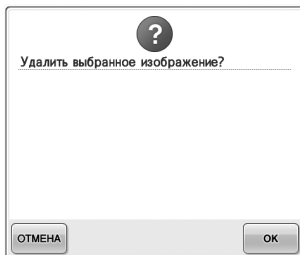

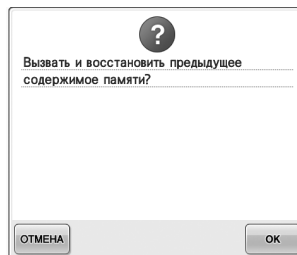

Изображение будет удалено.

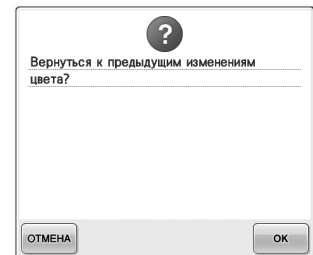

Во время шитья машина была выключена и затем снова включена.

Нажмите кнопку  для возвращения машины в то состояние (позиция рисунка и количество стежков), в котором она находилась в момент выключения. Совместите позицию иглы и вышейте остаток рисунка согласно инструкциям, приведенным в разделе "Возобновление вышивания после выключения машины" на стр. 110.



Нажата кнопка  во время изменения цветов нитей.

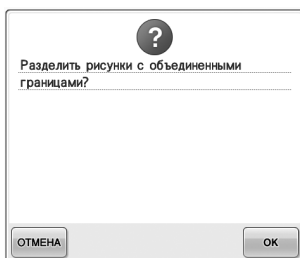

Сохраненный комбинированный рисунок повернут на экране настроек процедуры вышивания.

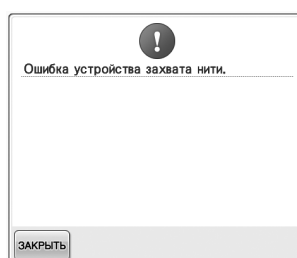

Не работает устройство захвата нити.
Удалите нить, запутавшуюся в устройстве захвата нити.

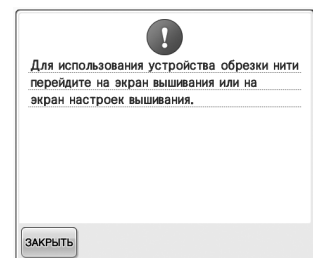

Нажата кнопка обрезки нити, когда отображался любой другой экран, кроме экрана вышивания или экрана настроек процедуры вышивания.

Перед использованием функции обрезки нити откройте экран вышивания или экран настроек процедуры вышивания.

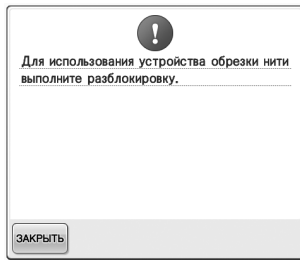

Кнопка обрезки нити нажата перед разблокированием машины.

Нажмите кнопку  для использования устройства обрезки нити.

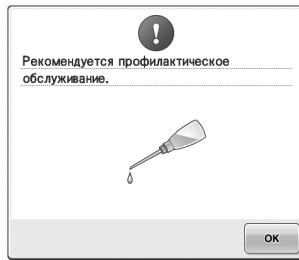

Необходимо произвести обслуживание машины. (См. стр. 251.)

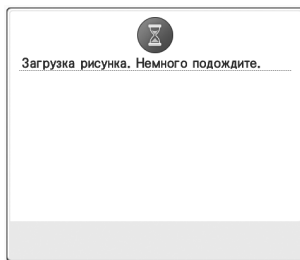
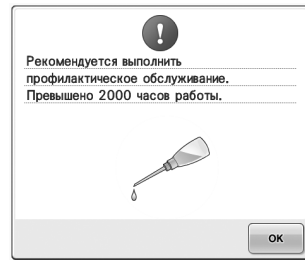

Машина получает ранее сохраненный рисунок.

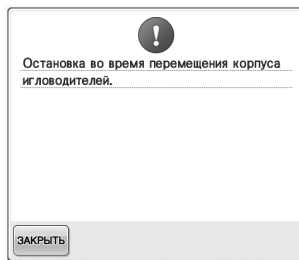

Машина останавливается, когда корпус иглопроводителей приходит в движение.

Нажмите кнопку  для автоматической установки корпуса иглопроводителей в исходное положение.

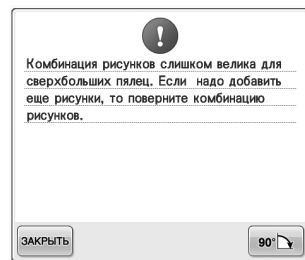

Комбинация рисунков букв/символов слишком велика для пялец. Поверните рисунок на 90° и продолжите комбинирование букв/символов.

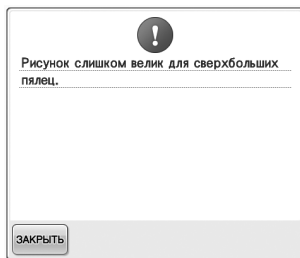

Комбинация рисунков букв/символов слишком велика для сверхбольших пялец. Измените комбинацию рисунков букв/символов.

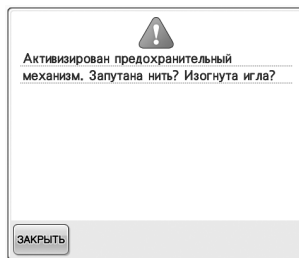

Электродвигатель заблокирован вследствие запутывания нити или по другим причинам, связанным с подачей нити.

Если нить запуталась в шпульном колпачке, очистите челнок и смажьте его. (См. стр. 247 и 251.)

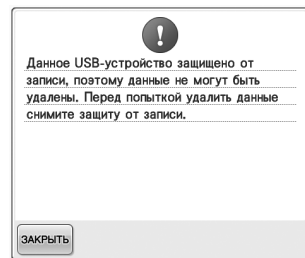

На USB-устройстве установлена защита от записи. Отмените защиту от записи.

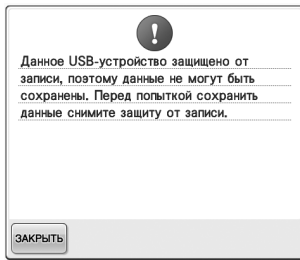

На USB-устройстве установлена защита от записи.

Нажмите кнопку **ЗАКРЫТЬ** и отмените защиту от записи.

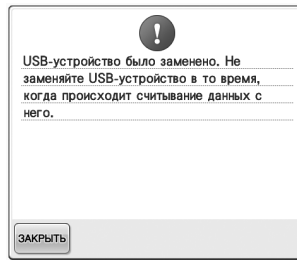

Предпринята попытка выбрать рисунок после замены USB-носителя, на котором сохранен этот рисунок.

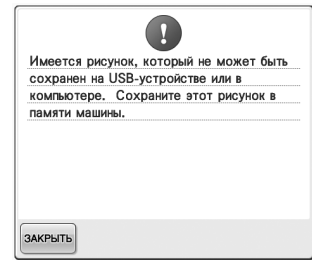

Предпринята попытка сохранить охраняемый авторским правом рисунок на USB-носитель или на компьютер.

В соответствии с законами об авторском праве рисунок, воспроизведение или редактирование которых запрещено, нельзя сохранять на USB-носителе или компьютере. Сохраните этот рисунок в памяти машины.

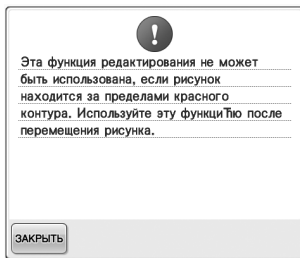

Предпринята попытка использования функции редактирования рисунка, который не полностью находится в пределах красной рамки.

Передвиньте рисунок так, чтобы он полностью находился в пределах рамки.

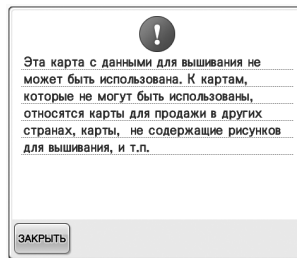

Вставлена карта вышивания, которая не может использоваться на данной машине.
Выньте карту вышивания.

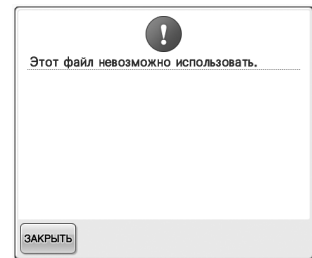

Формат файла не поддерживается данной машиной.

Проверьте список совместимых форматов файла. (См. стр. 202.)

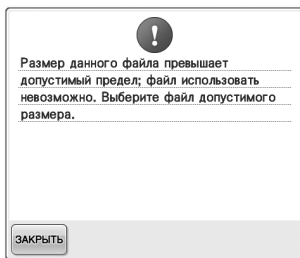

Размер файла превышает емкость карты машины.
Подтвердите размер и формат файла. (См. стр. 202.)

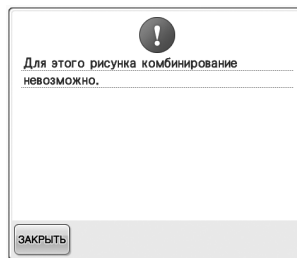

Большой (раздельный) рисунок вышивания выбран для комбинирования с другим рисунком.
Комбинирование такого рисунка невозможно.



Рисунок содержит слишком много стежков и не может использоваться.
Данные с количеством стежков, превышающим значение, указанное в технических характеристиках машины (500 000 стежков), не могут быть отображены. Уменьшите количество стежков с использованием программного обеспечения создания данных.



Предпринята попытка получения рисунка, загруженного для другой машины.

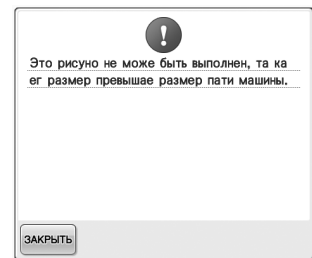
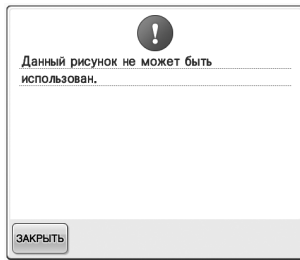
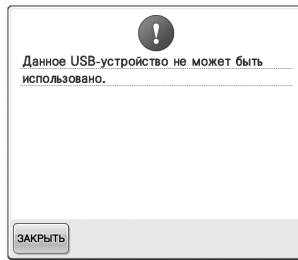

Предпринята попытка использования несовместимого носителя.

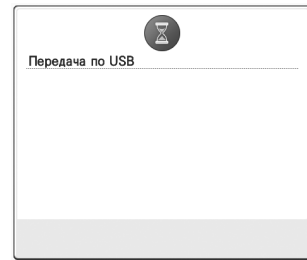

USB-носитель передает данные.

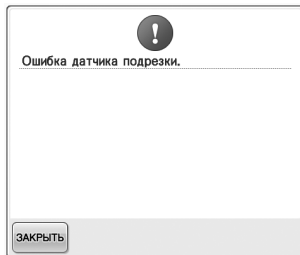

Возможно, в движущемся устройстве обрезки нити скопилась грязь. Очистите движущееся устройство обрезки нити. (См. стр. 246.)

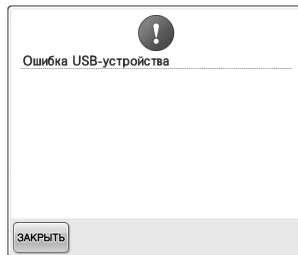

Ошибка USB-носителя.

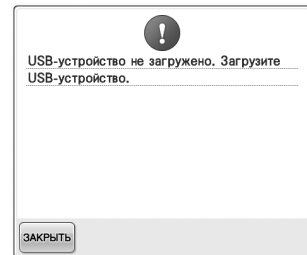

Предпринята попытка вызова или сохранения рисунка, когда не подключен USB-носитель. Вставьте USB-носитель.

Если появится какое-либо из представленных ниже сообщений, обратитесь к авторизованному дилеру фирмы вашего региона.

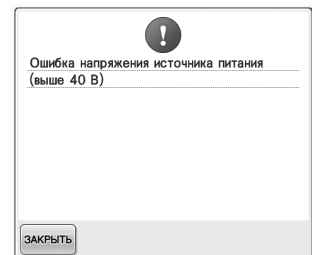
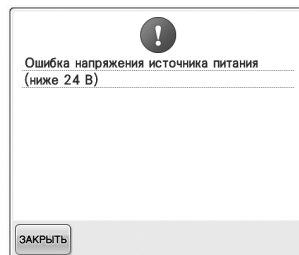
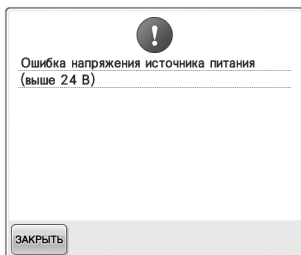
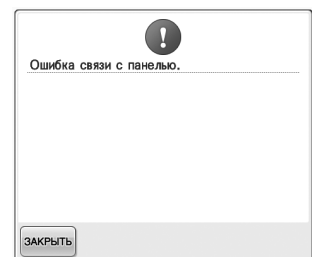
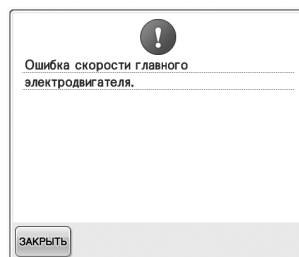
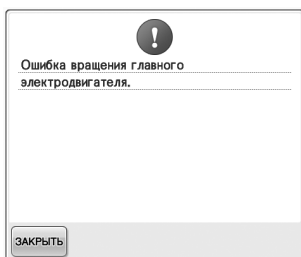
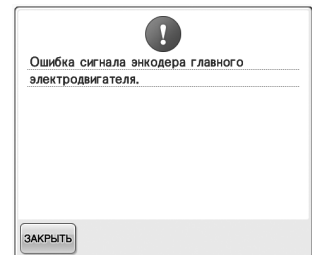
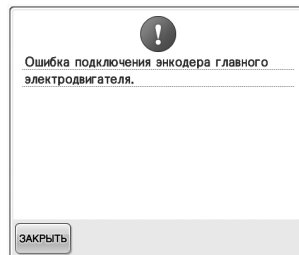
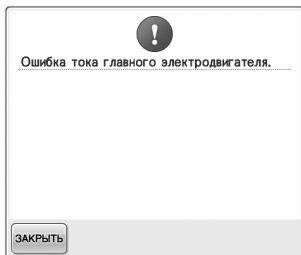
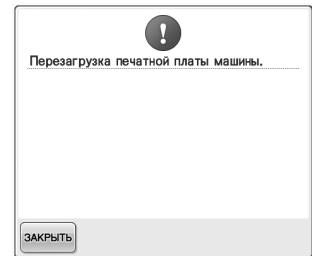
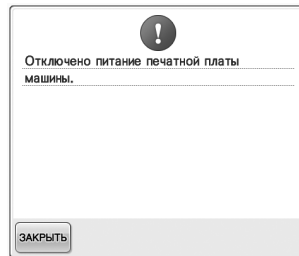
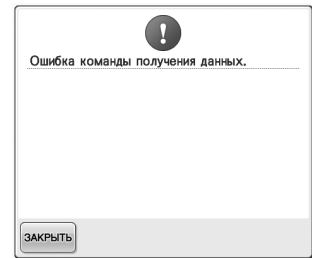
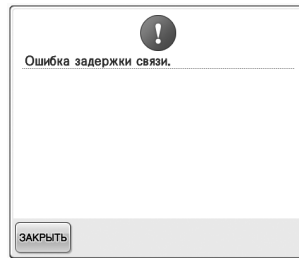
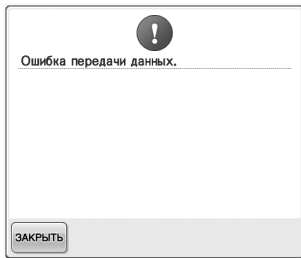

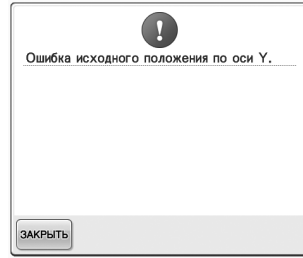
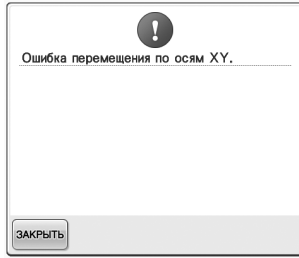
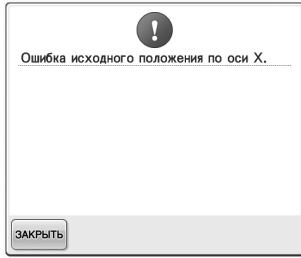
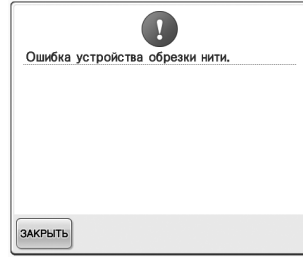
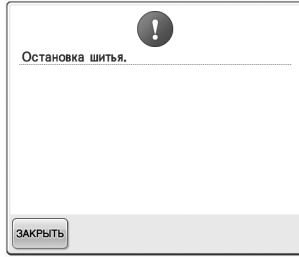
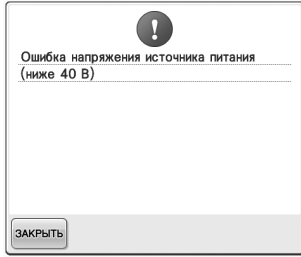

Если машина не реагирует на нажатие кнопок

Если при нажатии экранных кнопок ничего не происходит (не удается выбрать (отметить) никакие кнопки или нажатие кнопок срабатывает некорректно), настройте сенсорный экран, как описано ниже.

- 1 **Нажмите на любую точку сенсорного экрана, выключите машину, а затем снова включите ее.**

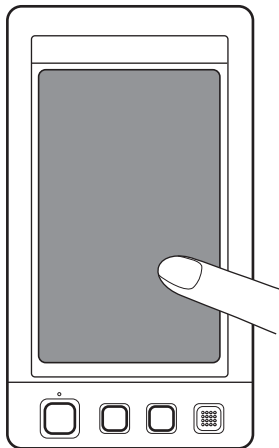

- Продолжайте нажимать на сенсорный экран (касаться его) до тех пор, пока на нем не покажется представленное ниже изображение.
 - Кнопка “Пуск/Стоп” подсвечена красным цветом.
- Появляется экран настроек.

- 2 **С помощью входящего в комплект поставки машины пера для сенсорного экрана нажмите по очереди на центр перекрестий на экране, с 1 по 5.**

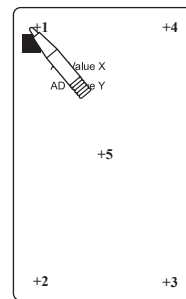

- При нажатии на каждое пронумерованное перекрестие значения AD Value X и AD Value Y меняются и отображают переменные.
- Если при нажатии на перекрестие № 5 раздается звуковой сигнал, это означает, что при настройке произошла ошибка; при этом на экране появляется сообщение “ERROR”. Снова нажмите на перекрестия начиная с 1 до 5.

! ОСТОРОЖНО!

- Для настройки сенсорного экрана используйте только прилагаемое перо для нажатия кнопок на сенсорном экране. Не используйте для этого механические карандаши, отвертки или какие-либо другие твердые или острые предметы. Не надавливайте на экран дисплея слишком сильно, достаточно лишь касаться отображаемых на нем символов. В противном случае экран дисплея может быть поврежден.

- 3 **Когда необходимые регулировки на сенсорном экране выполнены, появляется сообщение “SUCCESS”.**



Примечание

- Если клавиши по-прежнему не реагируют, даже после настройки сенсорного экрана, или если настроить сенсорный экран не удастся, то обратитесь к авторизованному дилеру фирмы вашего региона.

- 4 **Выключите и снова включите машину.**

Технические характеристики

Технические характеристики вышивальной машины

Параметр	Спецификация
Вес	37 кг
Габаритные размеры машины	512 мм (Ш) × 589 мм (Г) × 586 мм (В)
Скорость шитья	Максимальная / при вышивании цилиндрических деталей: 1000 стежков в минуту, бейсболки: 600 стежков в минуту Диапазон скорости / макс.: 1000 стежков в минуту, мин.: 400 стежков в минуту
Тип челнока	Вертикальный вращающийся челнок
Размер челнока	Стандартный размер (тип L)
Игла	HA130EBBR / #11
Количество игл	6 игл
Натяжение нити	Ручная регулировка
Вышивание бейсболок	(опция) 60 мм (В) × 130 мм (Ш)
Вышивание цилиндрических деталей	(Прилагаются 4 типа пялец) 200 мм (В) × 300 мм (Ш), 130 мм (В) × 180 мм (Ш), 100 мм (В) × 100 мм (Ш), 40 мм (В) × 60 мм (Ш)
Обрезка нити	Верхняя и нижняя нить
Датчик обрыва нити	Да / верхняя нить и нить шпульки (нижняя нить)
Устройство автоматической заправки нити в иглу	Да
Возможность взаимодействия с РС	USB-порт
Хранение данных	USB-устройство

Обновление программного обеспечения машины

Загружать обновления программного обеспечения для вышивальной машины можно на USB-носитель или на компьютер.

Если программа обновления доступна на веб-сайте <http://solutions.brother.com>, загрузите файлы, следуя инструкциям на веб-сайте и шагам, указанным ниже.



Примечание

- При использовании USB-носителя для обновления программного обеспечения перед запуском обновления убедитесь, что на используемом USB-носителе не сохранено никаких данных, кроме файла обновления.

Процедура обновления с использованием USB-носителя

- 1 Удерживая нажатой кнопку автоматической заправки нити, включите выключатель питания.

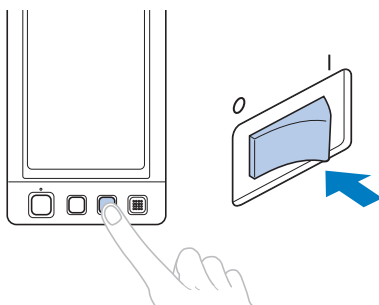

- ▶ На ЖК-дисплее появляется показанный ниже экран.

- 2 Нажмите .

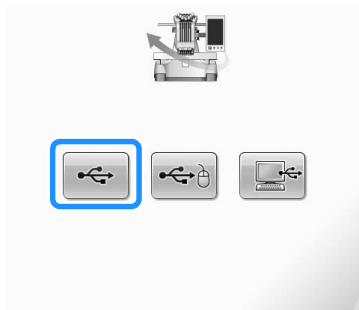

- 3 Вставьте USB-носитель в основной (верхний) USB-порт машины. Носитель должен содержать только файл обновления.

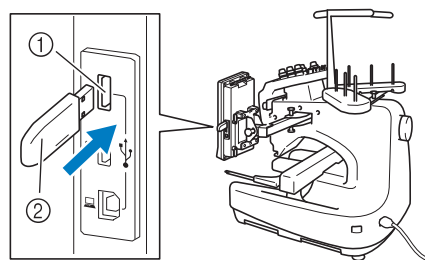

- ① Основной (верхний) USB-порт для носителей
- ② USB-устройство



Примечание

- После подключения USB-носителя индикатор доступа начинает мигать, и для распознавания устройств требуется около 5–6 секунд. (Это время может варьироваться в зависимости от типа USB-носителя.)

- 4 Нажмите .



- ▶ Файл обновления загружен.



Примечание

- При возникновении ошибки появляется соответствующее сообщение об ошибке, текст которого отображается красным цветом. Если загрузка выполнена успешно, появится следующее сообщение.



- 5 Выньте USB-носитель, затем выключите и снова включите машину.

Процедура обновления с использованием компьютера

- 1 Удерживая нажатой кнопку автоматической заправки нити, включите выключатель питания.

- ▶ На ЖК-дисплее появляется показанный ниже экран.

- 2 Нажмите .

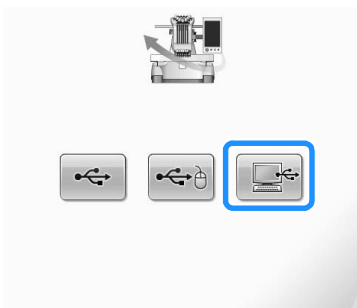

- 3 Подключите соединители USB-кабеля к соответствующим USB-портам на компьютере и на машине.

- ▶ На компьютере в папке “Компьютер (Мой компьютер)” появляется значок “Съемный диск”.

- 4 Скопируйте файл обновления в папку “Съемный диск”.

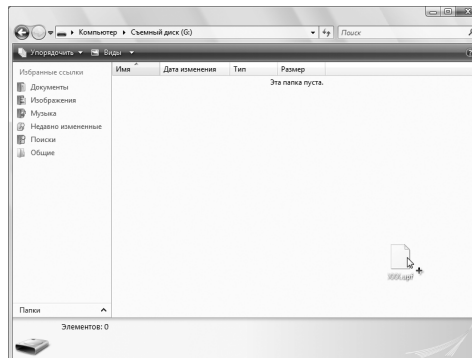

- 5 Нажмите .

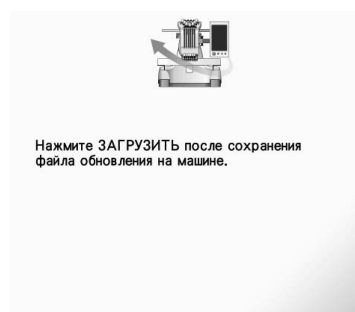

- ▶ Файл обновления загружен.



Примечание

- При возникновении ошибки появляется соответствующее сообщение об ошибке, текст которого отображается красным цветом. Если загрузка выполнена успешно, появится следующее сообщение.



- 6 Отсоедините USB-кабель и выключите машину, а затем снова включите ее.

Указатель

D		D	
DST	199	Дамское белье	223
U		Данные Tajima	137, 199, 220
USB-подключение	80	Данные для вышивания	136
компьютер	81	Датчик нити	204
мышь	82	Джинсовая ткань	223
носитель	80	Динамик	21
USB-устройство	160, 189	громкость динамика	204
A		Длина конца нити	201
Автоматическое прошивание		Дополнительные принадлежности	23
закрепительных стежков	122	Дублирование рисунка	180
Атласная куртка	223	E	
B		Единицы измерения	195, 205
Бейсболки		Ж	
низкий профиль (низкая посадка)	226	ЖК-дисплей	21, 34, 70
стандартные (стиль Pro)	226	З	
стиль “гольф”	226	Закрепление ткани в пальцах	47, 91, 222
Белая рубашка к вечернему костюму		Заправка	
(из тканого материала)	223	верхней нити	53, 55
Блокировка игловодителя	97	иглы	59
Буквы алфавита	145	Заправка верхней нити	53
Буквы алфавита в стиле Ренессанс	149	И	
Буквы алфавита, украшенные цветами	148	Игла	33
Буквы-аппликации	150, 210	замена	86
B		заправка нити	59
Вельвет	223	Игольная пластина	246
Вентиляционные отверстия	21	Извлечение информации	
Версия программного обеспечения	195	из USB-устройств	160
Верхний нитенаправитель	20	из памяти	151
Верхний трикотаж	223	с вышивальных карт	152
Вид спереди	20	с компьютера (USB)	156
Вид справа/сзади	21	Изменение	
Возобновление вышивания	110	язык	205
Время вышивания	77	единицы измерения	205
Выбор		интервала между символами	167
редактируемого рисунка	163	катушки с нитью	103
рисунка вышивки	42, 140	плотности стежков	170
Выбор рисунка	140	позиция вышивания	96
Выполнение вышивки	63	размер	164
Вышивание		расположения текста	167
аппликация	210	цветов рисунка	171
базовый способ	63	экран цветов нитей	197
в углу ткани	93	экранные указатели	196
многократное вышивание	124	Индикатор замены катушки	77, 102
на ленте или тесьме	93	Информация о цвете	197
на маленьких кусках ткани	93	Информация об оцифровке	238
рисунка с привязкой к отметке на ткани	218	K	
G		Канва	223
Гнездо для подключения сетевого шнура	21	Кантонское текстильное полотно	
Головной убор	223	с густым ворсом или начесом	223
Громкость динамика	204	Каретка	20
		Карты с данными для вышивания	152
		Катушка	56

Катушки с нитью	103
замена	103
простая замена	104
Кнопка автоматической заправки нити в иглу	21, 59
Кнопка возврата	72, 78
Кнопка временных настроек иглопроводителей	78, 130
Кнопка выбора рисунка	70, 163
Кнопка вызова руководства по эксплуатации машины	206
Кнопка горизонтального зеркального отображения	164
Кнопка завершения редактирования	73
Кнопка задания начальной/конечной позиции	76, 123, 124
Кнопка изменения интервала	74, 167
Кнопка изменения плотности	74, 170
Кнопка изменения размера	72, 74, 164
Кнопка максимальной скорости шитья	78
Кнопка многоцветного алфавита	74, 170
Кнопка настроек	70, 194
Кнопка обрезки нити	21, 66
Кнопка перемещения по строчке в прямом/обратном направлении	78, 105, 108
Кнопка перехода на предыдущую страницу	72
Кнопка перехода на следующую страницу	72
Кнопка поворота	74, 166
Кнопка поворота всего рисунка	76, 97, 181
Кнопка предварительного просмотра	72, 73, 76
Кнопка пробного шитья	51, 76
Кнопка прошивания закрепительных стежков	76, 122
Кнопка Пуск/Стоп	21, 64
Кнопка разблокирования	63, 78
Кнопка расположения	74, 148, 167
Кнопка редактирования	71, 76
Кнопка резервной остановки	78, 128, 130
Кнопка смены цвета нити	74, 128, 171
Кнопка со стрелкой	96, 163
Кнопка удаления	73, 147
Кнопка удаления файла	152, 161
Кнопка установки	72
Кнопка установки иглопроводителей	54, 78
Кнопка шитья	76
Код перехода	199
Количество смен цветов нитей	72, 74, 75
Комбинирование рисунков	162
Композиции монограмм и обрамления	142
Компьютер	
USB	156
порт	81
Корпус иглопроводителей	20
Кронштейн узла нитенаправителя	20
Крышка челночного устройства/Челночное устройство	20
Л	
Лампочка подсветки	20, 203
М	
Маховик	21, 250
Махровые изделия	223
Механизм блокировки	63
Монтажное приспособление устройства для вышивания бейсболки	227
Монтажное приспособление, устройство для вышивания бейсболки	230

Н

Наименования частей машины	20
Направляющие стержни для нитей	20
Настройка	73, 76, 96, 163
натяжения нити	112
ножки	26
панели управления	27
привода устройства для вышивания бейсболки	228
редактированные рисунки	163
сенсорного экрана	269
скорости шитья	127
угол	97
Настройка "DST"	194, 199
Настройки экранной заставки	201
Натяжение нити	112, 244
Непрерывное вышивание (одним цветом)	131
Нижний нитенаправитель	20
Низкий профиль (низкая посадка)	226
Нитенаправитель	20, 56
Нить	33, 34, 55, 221
Нить для вышивания	55
Ножки	20

О

Область отображения рисунков	70, 75
Обновление программного обеспечения машины	271
USB-устройство	271
компьютер	272
Обозначения пялец	47, 73, 75
Обрезка промежуточных стежков	199
Общий экран	70
Основные компоненты	20, 206
Основные процедуры	35
Остановка вышивания	65
пауза	128
при смене цветов	128
Остаточная длина	201
Отображение	34, 70
Отображение области вышивки	77
Отображение установки цвета нити	78
Отображение цвета нити	197
Очистка	
ЖК-дисплей	245
поверхности вокруг игольной пластины	246
поверхности машины	245
пути заправки нитей	248
сервисное сообщение	251
смазка машины	250
челночного устройства	245
шпульного колпачка	247

П

Пяльцы	
закрепление ткани	47
снятие	68
типы	88
установка на машину	49
Пяльцы для вышивания бейсболки	225
подготовка к работе	227
снятие	236
установка	232
Пяльцы, применяемые в промышленных вышивальных машинах	224
Панель управления	20, 21, 27

Перемещение иглы	62	Счетчик стежков	77
Перемещение рисунка	163	Т	
Плотность стежков	170	Таблица совместимости тканей	
Подкладка	221	и стабилизирующих материалов	223
Подставка для катушек	20, 29	Таблица цветов нитей	220
Позиция вышивания	96	Технические характеристики	270
Поиск и устранение неисправностей	206, 252	Техническое обслуживание	206, 245
Порядок вышивания	77	Ткань	34, 93
Предварительный просмотр изображения	46	меры предосторожности для головных	
Привод устройства для вышивания бейсболки	227	уборов	227
регулировка	228	рекомендации	34
установка	227	снятие	68
Принадлежности	22	У	
Пришивающие аппликации	117, 210	Угол поворота	73, 75
Проверка		Удаление	
замен катушек с нитью	101	коротких стежков	201
иглопроводителей и цветов нитей	53	ранее сохраненного рисунка	152, 161
изображения для предварительного		рисунка	180
просмотра	46	Удаление коротких стежков	194, 201
натяжения нити	67	Узел нитенаправителя	28
Р		Установка	24
Раздельные (большие) рисунки вышивания	214	Устройство автоматической заправки	
Размер (по вертикали)	72, 73	нити в иглу	59
Размер (по горизонтали)	72, 73, 75	Устройство намотки шпулек	240
Размер рисунка	73, 75	Ф	
Размер эскизов	198	Форма указателя мыши	205
Рама для пялец		Функциональные возможности	8
снятие	227	Футболка	223
установка	29, 237	Х	
Расстояние от центра (по вертикали)	73, 75	Х/б простыня	223
Расстояние от центра (по горизонтали)	73	Хлопчатобумажная трикотажная рубашка	223
Регулятор натяжения нити	57, 67, 113	Ц	
Редактирование	44, 162, 181	Цвет нити	220
комбинированных рисунков	182	Цвета фона	199
повторный запуск с начала или		Центральная точка	197
с середины	105, 108	Ч	
Резервирование иглы	132, 195	Челночное устройство	245
Рекомендации по использованию нити	34	Ш	
Рисунки вышивки	141	Шелк	223
выбор	42	Шестиигольная машина	8
редактирование	44	Шпулька	33
Рисунки греческих букв	151	установка	36
Рисунки обрамления	141	Шпульный колпачок	36, 37, 112, 247
Рубашка для игры в гольф	223	снятие	36
Ручки регулировки натяжения нити	20, 113	установка на место	37
Ручные настройки иглопроводителей	132	Э	
С		Экран	34, 39, 40, 70
Сенсорный экран	21	Экран выбора типа рисунка	42, 71
Сетевой выключатель	21, 38, 69	Экран вышивки	53, 77
Сетевой шнур	38, 69	Экран настроек процедуры вышивания	45, 75, 181
Скорость шитья	127	Экран редактирования рисунков	44, 73, 162
Смазка	250	Экран списка рисунков	42, 72
Сметка	116	Экранные указатели	196
Советы по эксплуатации машины	217	Я	
Сообщения об ошибках	261	Язык	195, 205
Сохранение рисунков вышивания	187		
USB-устройство	189		
компьютер	190		
память машины	187		
Средний нитенаправитель	20		
Стабилизирующий материал	90, 221, 223		
Стандартная длина конца нити	194, 201		
Стандартные бейсболки (стиль Pro)	226		
Стиль “гольф”	226		

Компания „Крунг“

тел./факс: (495) 989-22-97 www.krung.ru

Компания „Крунг“

тел./факс: (495) 989-22-97 www.krung.ru

См. раздел о поддержке продуктов и ответы на часто задаваемые вопросы на нашем веб-сайте <http://solutions.brother.com>.



По вопросам приобретения или с целью консультации
вы можете обращаться по телефону: (495) 989-22-97
или по e-mail: info@krung.ru

Также предлагаем вам посетить
наш информационный сайт
www.krung.ru