



Данную инструкцию для вас
предоставила компания **Крунг**

Компания „Крунг“

тел./факс: (495) 989-22-97 www.krung.ru

brother®

Operation Manual

1 ПОДГОТОВКА

2 ВЫШИВАНИЕ

3 ПРИЛОЖЕНИЕ

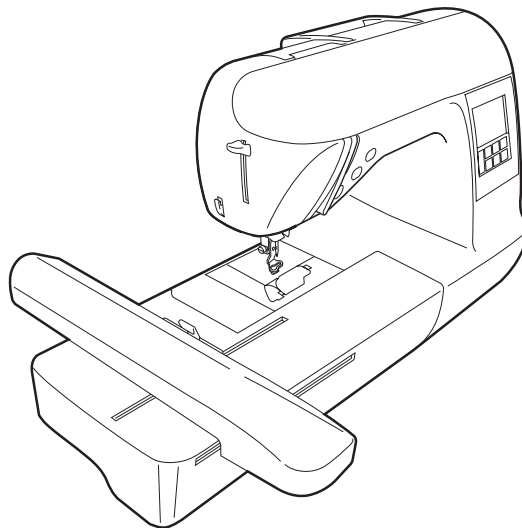

Компьютеризованная швейная машина

Руководство по эксплуатации

PGT
BZ02

ИНСТРУКЦИИ ПО ТЕХНИКЕ БЕЗОПАСНОСТИ

Обязательно прочитайте эти инструкции по технике безопасности перед использованием швейной машины.

ВНИМАНИЕ! - Для предотвращения возможности поражения электрическим током:

1 **Всегда** отключайте машину от электрической сети сразу после использования, при очистке, при выполнении любых регулировок, разрешенных пользователю и описанных в данном руководстве, или перед тем как оставить машину без присмотра.

ПРЕДУПРЕЖДЕНИЕ - Для уменьшения риска возгорания, поражения электрическим током, получения ожогов или травм:

2 **Всегда** отключайте машину от электрической сети при снятии крышек, смазке или выполнении любых других регулировок, описанных в данном руководстве.

- Для отключения машины от электрической сети установите сетевой выключатель в положение “О”, соответствующее выключению, и затем выньте вилку сетевого шнура из розетки. При отключении машины от сети **не вытягивайте** вилку за шнур.
- Включайте вилку сетевого шнура прямо в стенную розетку. Не пользуйтесь удлинителями.
- **Всегда** отключайте машину от сети при отключении электропитания.

3 **Никогда** не используйте швейную машину, если у нее поврежден сетевой шнур или вилка, если машина плохо работает, если ее уронили или повредили или если в машину попала вода. В этих случаях машину следует отправить официальному дилеру компании Brother вашего региона или в уполномоченный сервисный центр для проверки, ремонта и наладки ее электрической или механической части.

4 **Всегда** сохраняйте рабочее место в чистоте:

- Никогда не работайте на машине при закрытых вентиляционных отверстиях. Содержите вентиляционные отверстия машины в чистоте, своевременно очищайте их от пыли, грязи, обрывков ткани и ворса.
- **Не** пользуйтесь удлинителями. Включайте вилку сетевого шнура прямо в стенную розетку.
- **Не роняйте в отверстия** машины и не вставляйте в них **никакие посторонние предметы**.
- **Не используйте** машину в помещениях, в которых распыляются какие-либо аэрозоли или применяется чистый кислород.

5 При вышивании требуется особая осторожность:

- **Всегда** обращайтесь особое внимание на иглу. Не используйте погнутые или поврежденные иглы.
- Держите пальцы на расстоянии от **всех движущихся** частей машины. Будьте особенно осторожны при работе в непосредственной близости к игле.
- При выполнении любых операций в районе иглы выключите машину, установив сетевой выключатель в положение “О”.
- **Не используйте** поврежденную или ненадлежащую игольную пластину, поскольку это может привести к поломке иглы.
- **Не тяните и не толкайте** ткань при вышивании.

6 Не допускается использование машины в качестве игрушки:

- Необходимо быть особенно внимательным, когда машина используется детьми или когда во время работы на машине рядом находятся дети.
- Не используйте машину для работы вне помещений.

7 Для обеспечения длительного срока эксплуатации машины:

- Не храните машину под прямыми солнечными лучами или в условиях высокой влажности. Не эксплуатируйте и не храните машину вблизи нагревательных приборов, таких как включенный утюг, галогенные лампы или вблизи других источников тепла.
- Не используйте для чистки машины сильнодействующие мыла или моющие средства. Категорически запрещается использование бензина, других растворителей и абразивных чистящих порошков, поскольку это может привести к повреждению корпуса машины.
- Перед заменой или установкой прижимной лапки, иглы или любых других частей следует обязательно просмотреть руководство по эксплуатации, чтобы правильно выполнять все необходимые операции.

8 Для ремонта или наладки машины:

- В случае выхода из строя лампочки подсветки ее замена должна производиться уполномоченным дилером компании Brother.
- При поломке машины или необходимости ее наладки следует перед самостоятельным выполнением осмотра и регулировки машины сначала просмотреть таблицу поиска неисправностей в приложении к данному руководству по эксплуатации. Если неисправность устранить самостоятельно не удастся, проконсультируйтесь с официальным дилером компании Brother вашего региона.

Используйте машину только по ее прямому назначению, согласно описанию в настоящем руководстве.

Используйте только те принадлежности, которые рекомендованы изготовителем и указаны в данном руководстве.

Содержимое настоящего руководства и эксплуатационные характеристики могут быть изменены без предварительного уведомления.

Дополнительную информацию об изделии и тех или иных изменениях и усовершенствованиях можно получить, посетив наш веб-сайт по адресу www.brother.com

СОХРАНИТЕ ЭТО РУКОВОДСТВО

Эта машина предназначена только для бытового применения.

ТОЛЬКО ДЛЯ ВЕЛИКОБРИТАНИИ, ИРЛАНДИИ, МАЛЬТЫ И КИПРА

ВНИМАНИЕ!

- При замене предохранителя в вилке кабеля питания используйте предохранители с сертификацией ASTA по стандарту BS 1362 (т. е. с маркировкой ) с номиналом, указанным на вилке.
- Обязательно установите на место крышку предохранителя. Запрещается использовать вилку, если не установлена крышка предохранителя.
- Если имеющаяся розетка электросети не подходит к вилке кабеля питания машины, обратитесь к дилеру для получения соответствующего кабеля питания.

ДЛЯ СТРАН С НАПРЯЖЕНИЕМ 220-240 В И МЕКСИКО

Данное устройство не предназначено для использования людьми (в том числе детьми) с ограниченными физическими, сенсорными или умственными возможностями или не имеющими достаточных знаний и навыков, за исключением случаев, когда наблюдение за ними или их обучение проводится лицами, отвечающими за их безопасность. Следите за детьми и не допускайте, чтобы они играли с данным устройством.

Содержание

Введение	5
Характеристики швейной машины	5
Принадлежности.....	6
Принадлежности в комплекте поставки	6
Дополнительные принадлежности	7
Наименования частей машины и их функции	8
Вид спереди	8
Игла и лапка для вышивания.....	9
Вид справа/сзади	9
Кнопки управления.....	10
Панель управления.....	11

ПОДГОТОВКА К РАБОТЕ 13

Вышивание шаг за шагом	14
Установка вышивального модуля	15
Меры предосторожности	15
Включение и выключение машины	18
Меры предосторожности, относящиеся к электропитанию машины	18
Включение машины	19
Выключение машины	19
Операции, выполняемые на ЖКИ	20
Просмотр экрана ЖКИ.....	20
Изменение настроек машины	21
Проверка рабочих процедур машины	23
Намотка/установка шпульки	25
Меры предосторожности	25
Намотка шпульки.....	25
Установка шпульки	29
Заправка верхней нити	31
Информация о катушках с нитью.....	31
Заправка верхней нити.....	31
Заправка нити в иглу	33
Заправка нити в иглу вручную (без использования устройства заправки)	35
Замена иглы.....	36
Меры предосторожности при обращении с иглами	36
Проверка иглы	36
Замена иглы	37

ВЫШИВАНИЕ 39

Искусное вышивание	40
Подготовка	40
Подготовка ткани	42
Прикрепление к ткани стабилизирующего материала	42
Закрепление ткани в пальцах	43
Установка пялец	47
Установка пялец	47
Снятие пялец	48
Выбор рисунков вышивания	49
Информация об авторских правах.....	49
Типы рисунков вышивания	49
Операции, выполняемые на ЖКИ	50
Выбор знаков.....	52
Выбор рисунка вышивания	53
Выбор рисунка обрамления	54
Использование карты с данными для вышивания	55
Вышивание.....	56

Выполнение привлекательного вышивания	56
Вышивание рисунка.....	57
Пришивание аппликаций.....	59
Редактирование и сохранение рисунков.....	61
Изменение расположения	61
Сохранение рисунков в памяти	63
Настройка натяжения нити	64
Повторное шитье.....	65
Орыв нити во время вышивания	65
Остановка во время вышивания.....	66
Регулировка шпульного колпачка	68
Правильное натяжение	68
Слабое натяжение нижней нити	68
Сильное натяжение нижней нити	68

ПРИЛОЖЕНИЕ

69

Уход и техническое обслуживание	70
Наружная очистка машины	70
Очистка челночного устройства	70
Установка лапки для вышивания	72
Установка лапки для вышивания "Q"	72
Поиск и устранение неисправностей	74
Сообщения об ошибках	79
Настройка ЖКИ.....	81
Звуковая сигнализация	81
Отключение звуковой сигнализации	82
Указатель	83

Введение

Благодарим вас за покупку этой швейной машины. Перед началом эксплуатации машины внимательно прочтите раздел “ИНСТРУКЦИИ ПО ТЕХНИКЕ БЕЗОПАСНОСТИ”, а затем изучите настоящее руководство, чтобы правильно использовать различные функции машины и выполнять различные операции. Храните руководство в легкодоступном месте, чтобы при необходимости получить всю необходимую информацию.

Характеристики швейной машины

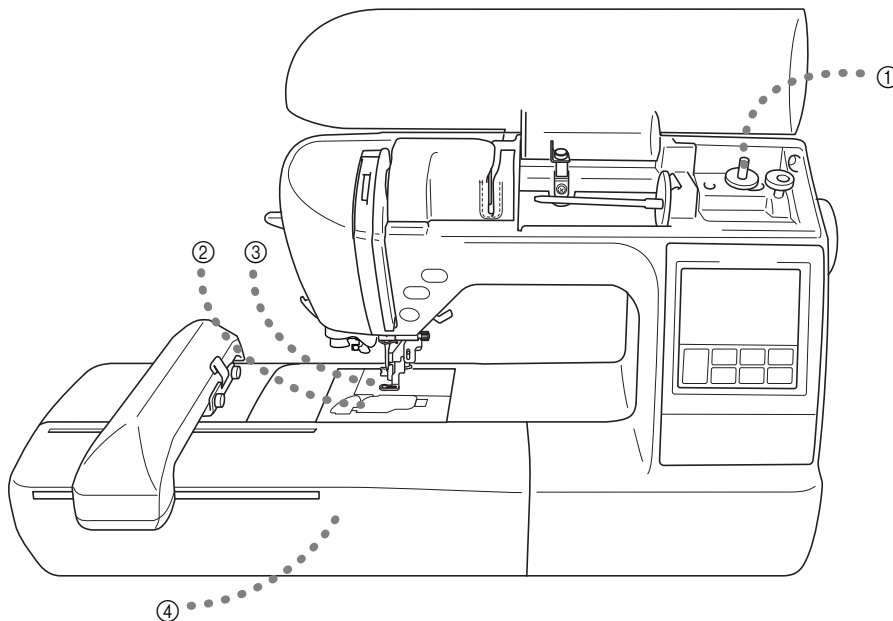

- ① **Простая операция намотки шпульки**
На машине легко и быстро осуществляется намотка шпульки (стр. 25).
- ② **Система быстрой заправки нижней нити**
Начать шить можно без предварительного вытягивания нижней нити (стр. 29).
- ③ **Автоматическая обрезка нити**
После вышивания нить может быть обрезана автоматически (стр. 51).
- ④ **Вышивание**
Можно вышивать встроенные рисунки вышивания, знаки, рисунки обрамления и узоры, представленные на дополнительных картах с данными для вышивания (стр. 39).

Принадлежности

Принадлежности в комплекте поставки

Открыв коробку, убедитесь в наличии всех перечисленных ниже принадлежностей. Если какие-либо из них отсутствуют или повреждены, обратитесь к продавцу машины.

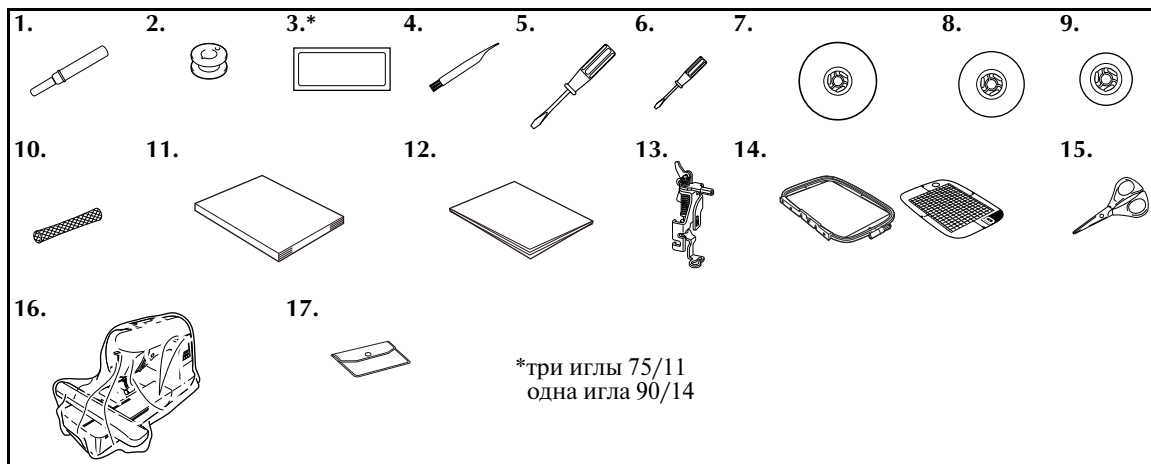

No.	Наименование	Код изделия	No.	Наименование	Код изделия
1	Вспарыватель для петель	X54243-051	10	Сетка для катушки	XA5523-020
2	Шпулька (4)	SFB: XA5539-151	11	Руководство по эксплуатации	XE0504-101
3	Набор игл	X59535-051	12	Краткий справочник	XD1629-021
4	Щеточка для очистки	X59476-021	13	Лапка для вышивания "Q" (на машине)	XD0474-151
5	Отвертка (большая)	XC8349-021	14	Комплект пялец (больших) высота 18 см X ширина 13 см	EF84: XD0600-002
6	Отвертка (малая)	X55468-051			
7	Колпачок катушки (большой)	130012-024	15	Ножницы	XC1807-121
8	Колпачок катушки (средний)	XE1372-001	16	Пылезащитный чехол	XZ5004-021
9	Колпачок катушки (малый)	130013-124	17	Сумка для принадлежностей	XC4487-021

Дополнительные принадлежности

На рисунке ниже представлены дополнительные принадлежности к этой швейной машине.

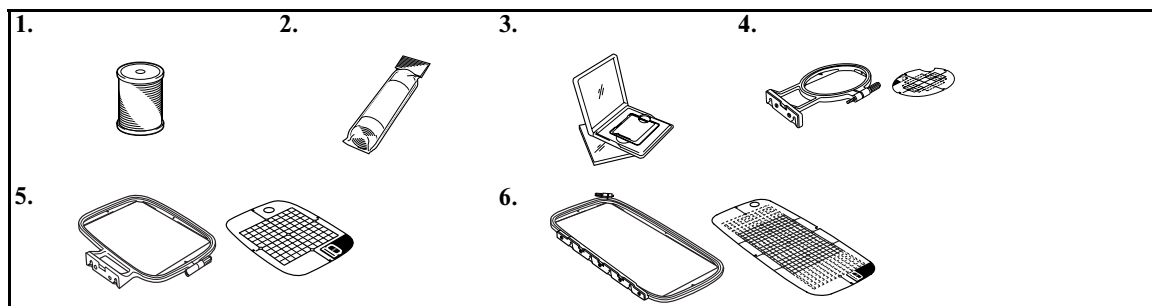

No.	Наименование	Код изделия	No.	Наименование	Код изделия
1	Шпулька с полиэфирной нитью #90 компании Brother	EBT-PEN: XC5996-001	5	Комплект пялец (средние) высота 10 см x ширина 10 см	EF83: XD0599-002
2	Растворимый в воде стабилизирующий материал	BM4: X81267-001 EBT-CEN	6	Комплект пялец (сверхбольшие (многопозиционные)) (высота 30 см X ширина 13 см)	EF85: XD0601-002
	Стабилизирующий материал для вышивания	BM3: X81175-001 EBT-CEN			
3	Карта с данными для вышивания	—			
4	Комплект пялец (малые) высота 2 см x ширина 6 см	EF82: XD0598-002			



Напоминание

- Для приобретения дополнительных принадлежностей обратитесь к своему торговому представителю или в ближайший уполномоченный сервисный центр.
- Все спецификации отвечают состоянию на момент издания руководства. Коды изделий могут быть изменены без предварительного уведомления.
- Для получения полного перечня дополнительных принадлежностей для вашей машины свяжитесь с ближайшим уполномоченным дилером компании Brother.

Наименования частей машины и их функции

Ниже приведены наименования различных частей швейной машины и описаны их функции. Перед началом эксплуатации машины внимательно прочтите эти описания.

Вид спереди

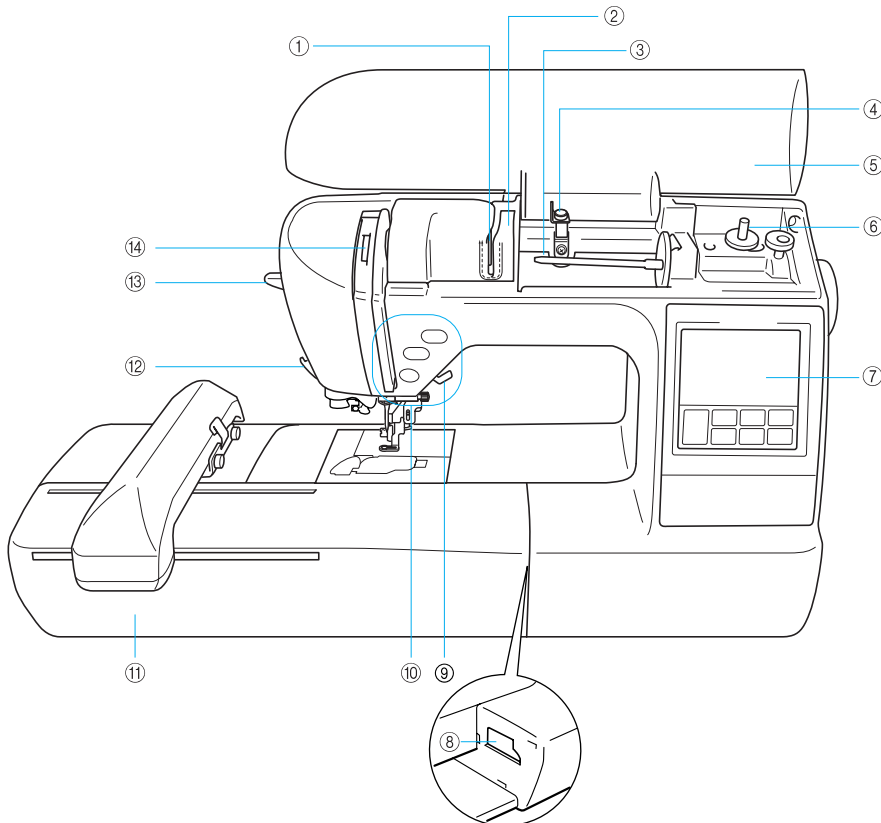

- | | |
|--|--|
| <p>① Пластина нитенаправителя
При заправке верхней нити проведите нить вокруг пластины нитенаправителя.</p> <p>② Крышка нитенаправителя
Как и в случае с пластиной нитенаправителя, при заправке верхней нити проведите нить вокруг крышки нитенаправителя.</p> <p>③ Стержень для установки катушки с нитью
Этот стержень предназначен для установки катушки с нитью.</p> <p>④ Нитенаправитель для намотки шпульки
Перед намоткой шпульки проведите нить вокруг нитенаправителя.</p> <p>⑤ Верхняя крышка
Откройте верхнюю крышку, чтобы установить катушку с нитью на стержень.</p> <p>⑥ Устройство намотки шпулек
Служит для намотки нити на шпульку.</p> <p>⑦ Панель управления
На панели управления можно выбирать и редактировать рисунки, также на ней могут</p> | <p>отображаться операции по использованию машины (стр. 12).</p> <p>⑧ Соединительное гнездо вышивального модуля
Подключите соединитель вышивального модуля.</p> <p>⑨ Рычаг прижимной лапки
Поднимите или опустите рычаг лапки, чтобы соответственно поднять или опустить прижимную лапку.</p> <p>⑩ Кнопки управления
Эти кнопки используются для работы на машине.</p> <p>⑪ Вышивальный модуль
Установите вышивальный модуль на машине и затем установите пяльцы.</p> <p>⑫ Приспособление для обрезки нити
Для обрезки пропустите нить через это приспособление.</p> <p>⑬ Рычажок устройства заправки нити в иглу
Это устройство используется для заправки нити в иглу.</p> |
|--|--|

- ⑭ **Окно проверки положения рычага нитепротягивателя**
Посмотрите в это окно для проверки положения рычага нитепротягивателя.

Игла и лапка для вышивания

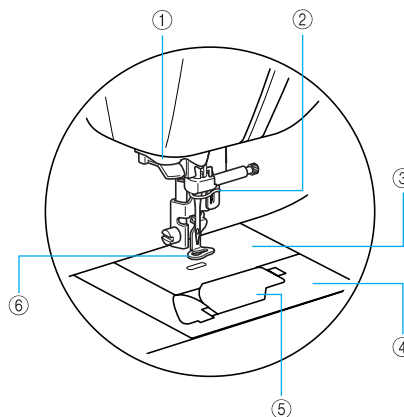

- ① **Направляющий диск**
При использовании устройства для заправки нити в иглу проведите нить через направляющие диски.
- ② **Нитенаправитель игловодителя**
Пропустите нить через нитенаправитель игловодителя.
- ③ **Игольная пластина**
Когда игла опускается, она входит отверстие в игольной пластине.
- ④ **Крышка игольной пластины**
Снимите крышку игольной пластины и очистите шпульный колпачок и челнок.
- ⑤ **Крышка челночного устройства/шпульный колпачок**
Снимите крышку и вставьте шпульку с нитью в шпульный колпачок.
- ⑥ **Лапка для вышивания "Q"**
Эта прижимная лапка используется для вышивания.

Вид справа/сзади

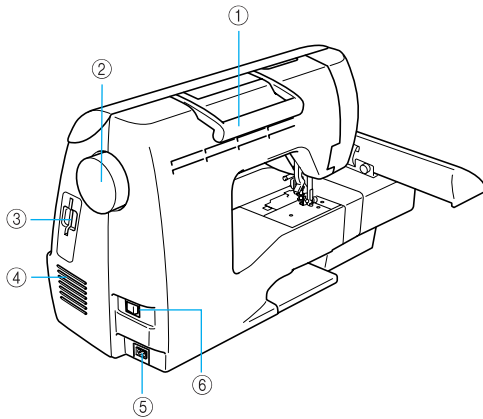

- ① **Ручка**
Ручка служит для переноски швейной машины.
- ② **Маховик**
При вращении маховика на себя (против часовой стрелки) игла поднимается и опускается.
- ③ **Гнездо для карт с данными для вышивания**
Вставьте карту с данными для вышивания.
- ④ **Вентиляционное отверстие**
Вентиляционное отверстие предназначено для циркуляции воздуха вокруг двигателя. Не закрывайте это отверстие во время работы машины.
- ⑤ **Гнездо подключения сетевого шнура**
Вставьте в это гнездо разъем сетевого шнура.
- ⑥ **Сетевой выключатель**
Сетевой выключатель служит для включения (положение "I") и выключения (положение "O") машины.



Напоминание

- На страницах 8 – 12 приводится необходимая информация об использовании машины.

Кнопки управления

Кнопки управления помогают легко выполнять основные операции.

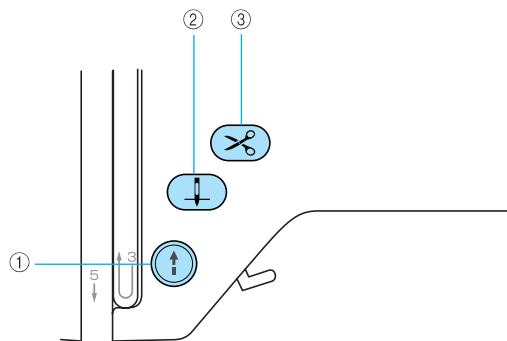

① Кнопка Пуск/Стоп (↑↓)

Нажмите кнопку Пуск/Стоп для запуска или остановки вышивания. Когда эта кнопка нажата, машина вышивает на медленной скорости. После остановки вышивания игла остается опущенной (находится в ткани).

Цвет кнопки зависит от режима работы машины.

Зеленый:	Машина готова к вышиванию или уже вышивает.
Красный:	Вышивание невозможно.
Оранжевый:	Нить наматывается на катушку, либо вал устройства намотки шпульки находится в правом положении.

② Кнопка позиционирования иглы (↑↓)

Нажмите кнопку позиционирования иглы для поднятия или опускания иглы. При двукратном нажатии этой кнопки прошивается один стежок.

③ Кнопка обрезки нити (✂)

После остановки вышивания нажмите кнопку обрезки нити, чтобы обрезать верхнюю и нижнюю нити.



Примечание

- Не нажимайте кнопку обрезки нити, если под лапкой нет ткани или во время вышивания, поскольку это может привести к повреждению машины.
- Для обрезки нитей толще No. 30, нейлоновых нитей или других специальных нитей используйте приспособление для обрезки, расположенное на боковой стороне машины.









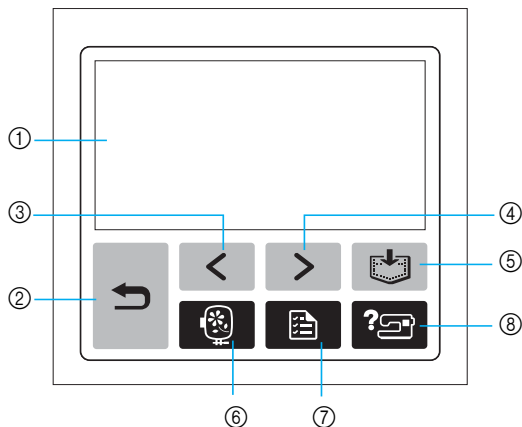

ВНИМАНИЕ

- Не нажимайте кнопку обрезки нити, если нить уже была обрезана. Это может привести к поломке иглы, запутыванию нитей или повреждению машины.

Панель управления

На передней панели управления находятся ЖКИ (жидкокристаллический индикатор) и кнопки управления.



- ① **ЖКИ (жидкокристаллический индикатор) (сенсорный экран)**
Для выполнения операций нажимайте кнопки, отображаемые на ЖКИ.
Подробную информацию см. в разделе "Операции, выполняемые на ЖКИ" (стр. 20).
- ② **Кнопка "Назад"** 
При нажатии на эту кнопку отображается предыдущий экран.
- ③ **Кнопка перехода на предыдущую страницу** 
При нажатии на эту кнопку отображается предыдущая страница, если имеются данные, не отображенные на ЖКИ.
- ④ **Кнопка перехода на следующую страницу** 
При нажатии на эту кнопку отображается следующая страница, если имеются данные, не отображенные на ЖКИ.
- ⑤ **Кнопка обращения к памяти** 
При нажатии на эту кнопку рисунки сохраняются в памяти машины.
- ⑥ **Кнопка выбора режима вышивки** 
При нажатии на эту кнопку отображается экран выбора типа рисунка.
- ⑦ **Кнопка настроек** 
При нажатии на эту кнопку отображается экран настроек.
- ⑧ **Кнопка предоставления справки** 
При нажатии на эту кнопку выводится справка по использованию машины.
Выводятся упрощенные объяснения по следующим вопросам: заправка верхней нити / наматывание шпульки / заправка нижней нити / установка модуля вышивки / установка пялец / замена иглы.

1

ПОДГОТОВКА К РАБОТЕ

В данной главе описываются различные предварительные операции, выполнение которых необходимо перед началом вышивания.

Вышивание шаг за шагом.....	14
Установка вышивального модуля	15
Меры предосторожности	15
Установка вышивального модуля	15
Снятие вышивального модуля	17
Включение и выключение машины	18
Меры предосторожности, относящиеся к электропитанию машины	18
Включение машины	19
Выключение машины	19
Операции, выполняемые на ЖКИ	20
Просмотр экрана ЖКИ	20
Изменение настроек машины	21
Проверка рабочих процедур машины	23
Намотка/установка шпульки	25
Меры предосторожности	25
Намотка шпульки.....	25
Установка шпульки	29
Заправка верхней нити	31
Информация о катушках с нитью	31
Заправка верхней нити	31
Заправка нити в иглу	33
Заправка нити в иглу вручную (без использования устройства заправки)	35
Замена иглы.....	36
Меры предосторожности при обращении с иглами	36
Проверка иглы	36
Замена иглы.....	37

Вышивание шаг за шагом

Ниже описываются основные этапы вышивания.

1	Установка вышивального модуля	Установите вышивальный модуль. (Если вышивальный модуль не установлен, то машина работать не будет.) Подробную информацию см. в разделе "Установка вышивального модуля" (стр. 15).
↓		
2	Проверка иглы	Используйте иглу, соответствующую типу ткани. Подробную информацию о замене иглы см. в разделе "Замена иглы" (стр. 37).
↓		
3	Установка шпульки с нитью	Намотайте нить для вышивания на шпульку и установите ее на место. Подробную информацию см. в разделе "Намотка/установка шпульки" (стр. 25).
↓		
4	Подготовка ткани	Прикрепите стабилизирующий материал к ткани и закрепите ее в пальцах. Подробную информацию см. в разделе "Подготовка ткани" (стр. 42).
↓		
5	Установка пялец для вышивания	Установите пяльцы на вышивальный модуль. Подробную информацию см. в разделе "Установка пялец" (стр. 47).
↓		
6	Выбор рисунка	Выберите рисунок вышивания. Подробную информацию см. в разделе "Выбор рисунков вышивания" (стр. 49).
↓		
7	Проверка расположения	Проверьте и установите размер и положение рисунка вышивания. Подробную информацию об изменении расположения см. в разделе "Изменение расположения" (стр. 61).
↓		
8	Заправка нити для вышивания	Заправьте нить для вышивания, соответствующую рисунку. Подробную информацию см. в разделе "Заправка верхней нити" (стр. 31).

Установка вышивального модуля

В этом разделе описывается установка вышивального модуля. Перед включением машины установите на ней вышивальный модуль. Если вышивальный модуль не установлен, то машина работать не будет.

Меры предосторожности

В этой главе приводятся меры предосторожности при работе с вышивальным модулем.

ВНИМАНИЕ

- Не перемещайте машину с установленным на ней вышивальным модулем. Вышивальный модуль может упасть, что может привести к травме.
- Держите руки, а также различные посторонние предметы на безопасном расстоянии от каретки вышивального модуля и палец. Несоблюдение этого условия может привести к травме или повреждению машины.



Примечание

- Не прикасайтесь к соединителю в гнезде вышивального модуля. Соединитель может быть поврежден, что может стать причиной неисправностей.
- Не поднимайте каретку с пяльцами и не пытайтесь принудительно перемещать ее. Это может стать причиной неисправностей.

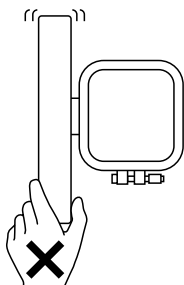

Установка вышивального модуля

Подготовьте входящий в комплект поставки вышивальный модуль.

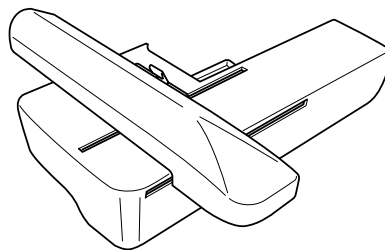

- 1 Выключите машину.

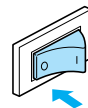

- 2 Наденьте вышивальный модуль на рукавную платформу. Вдвиньте модуль до щелчка.

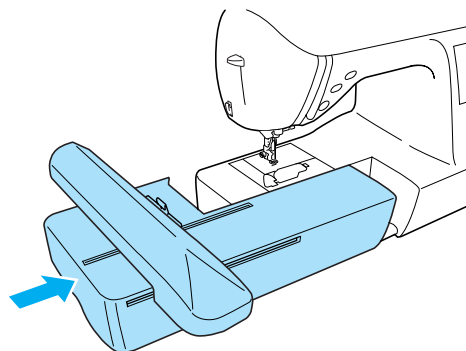

- Вышивальный модуль установлен.

3 Включите машину.

- Подробную информацию см. в разделе "Включение машины" (стр. 19).

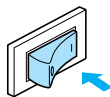

- ▶ Отображается соответствующее подтверждающее сообщение.

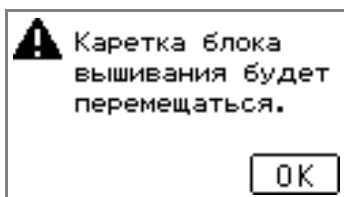
4 Убедитесь в том, что вблизи вышивального модуля не находятся руки или другие предметы, после чего нажмите кнопку **OK**.

- При нажатии пальцем на дисплей в режиме показа анимационной заставки выводится показанное выше сообщение.
- ▶ Каретка перемещается в исходное положение.

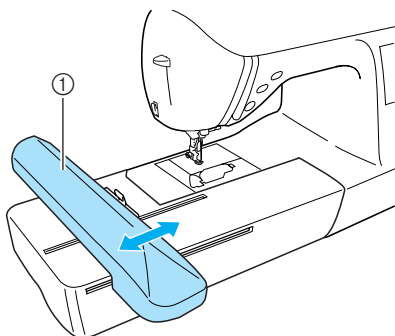

① Каретка

ВНИМАНИЕ

- Не держите руки и другие предметы вблизи от каретки. Это может стать причиной травмы.

Примечание

- Если машина была инициализирована в то время, когда вблизи каретки были руки или другие предметы, то на дисплей может быть выведен начальный экран. После удаления посторонних предметов от каретки снова включите питание машины.

- ▶ Отображается экран выбора типа рисунка вышивания.

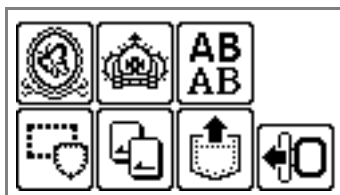

- Подробную информацию о рисунках вышивания см. в разделе "Выбор рисунков вышивания" (стр. 49).

Снятие вышивального модуля

Убедитесь в том, что машина полностью остановлена и следуйте приведенным ниже инструкциям.

- 1 Снимите пяльцы.
 - Подробную информацию о снятии пялец см. в разделе "Снятие пялец" (стр. 48).

- 2 Нажмите кнопку  и затем кнопку .



- ▶ Вышивальный модуль перемещается в положение, в котором он может быть оставлен.

- 3 Выключите машину.
 - Подробную информацию см. в разделе "Выключение машины" (стр. 19).

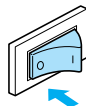

! ВНИМАНИЕ

- Всегда выключайте машину перед снятием вышивального модуля. Снятие вышивального модуля при включенном питании может стать причиной неисправностей.

- 4 Нажмите кнопку разблокировки, находящуюся в левой нижней части вышивального модуля, и медленно сдвиньте модуль влево.

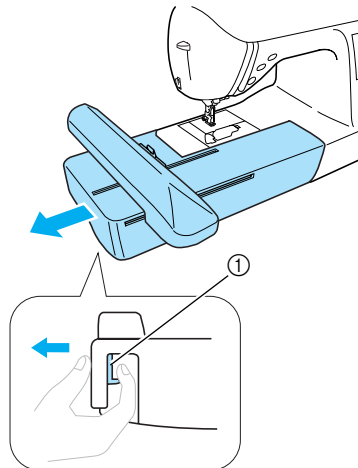

- ① Кнопка разблокировки
- ▶ Вышивальный модуль снят с машины.

! ВНИМАНИЕ

- При переноске вышивального модуля его нельзя держать за секцию, где находится кнопка разблокировки.

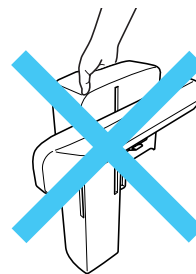

Включение и выключение машины

В этом разделе объясняется включение и выключение машины.

Меры предосторожности, относящиеся к электропитанию машины

Соблюдайте следующие меры предосторожности, относящиеся к электропитанию машины.



ПРЕДУПРЕЖДЕНИЕ

- В качестве источника питания используйте только бытовую электросеть. Использование другого источника может привести к возгоранию, поражению электрическим током или повреждению машины.
- Выключайте машину и вынимайте вилку из розетки в следующих случаях:
 - Если вы оставляете машину без присмотра
 - По окончании работы на машине
 - При сбое электропитания во время работы
 - Если машина работает с перебоями из-за плохих электрических соединений или по иным причинам
 - Во время грозы



ВНИМАНИЕ

- Не пользуйтесь удлинителями или разветвителями, в которые включено несколько бытовых приборов. Это может привести к возгоранию или поражению электрическим током.
- Не дотрагивайтесь до вилки мокрыми руками. Это может привести к поражению электрическим током.
- При отключении машины от сети электропитания сначала выключите машину сетевым выключателем. При отключении машины от сети электропитания беритесь только за вилку сетевого шнура. Никогда не тяните за сетевой шнур — это может привести к его повреждению и стать причиной возгорания или поражения электрическим током.
- Не допускайте повреждения сетевого шнура, его обрывов, растягивания, перегибов, перекручивания или образования узлов. Не производите никаких модификаций шнура. Не ставьте на шнур никаких предметов. Не подвергайте сетевой шнур воздействию повышенной температуры. Все это может привести к повреждению шнура и стать причиной возгорания или поражения электрическим током. В случае повреждения сетевого шнура или вилки отправьте машину уполномоченному дилеру компании Brother для ремонта.
- Если машина не используется в течение длительного времени, выньте вилку из розетки. В противном случае может произойти возгорание.

Включение машины

Перед включением машины установите на ней вышивальный модуль. Если вышивальный модуль не установлен, то машина работать не будет. (Подробную информацию см. в разделе "Установка вышивального модуля" (стр. 15).)

Достаньте входящий в комплект поставки сетевой шнур.

- 1 Убедитесь в том, что машина выключена (сетевой выключатель находится в положении "○"). Затем вставьте разъем сетевого шнура в гнездо на правой стороне машины.
- 2 Вставьте вилку сетевого шнура в розетку бытовой электросети.

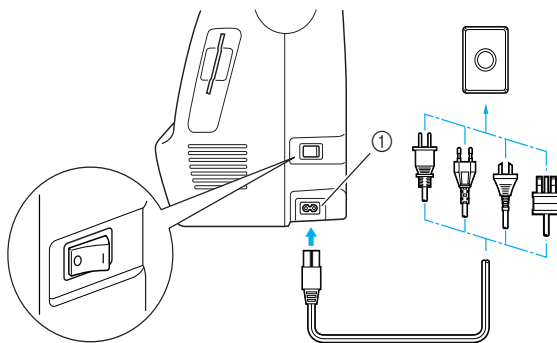

① Гнездо подключения сетевого шнура

- 3 Для включения машины нажмите на правую сторону сетевого выключателя (переведите выключатель в положение "I") на правой стороне машины.

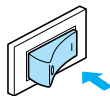

- ▶ После включения машины загораются лампочка подсветки, ЖКИ (жидкокристаллический индикатор) и кнопка  (кнопка Пуск/Стоп).

Выключение машины

По окончании работы на машине ее необходимо выключить. Выключить машину также необходимо перед ее переносом на другое место.

- 1 Убедитесь в том, что машина полностью остановлена.
- 2 Для выключения машины нажмите на левую сторону сетевого выключателя (переведите выключатель в положение "○") на правой стороне машины.

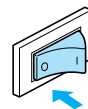

- ▶ После выключения машины гаснет лампочка подсветки.

- 3 Выньте вилку сетевого шнура из электрической розетки. Обесточивая машину, беритесь только за вилку сетевого шнура.
- 4 Выньте разъем сетевого шнура из гнезда на машине.

Примечание

- Если во время работы машины произошло аварийное отключение электропитания, выключите машину и выньте вилку из розетки. При повторном пуске машины следуйте всем необходимым процедурам.

Операции, выполняемые на ЖКИ

На ЖКИ (жидкокристаллический индикатор) можно выбирать и редактировать рисунки, также на нем могут отображаться операции по использованию машины (стр. 12).

Просмотр экрана ЖКИ

При включении машины на экране появляется заставка. Показанный ниже экран появляется после отображения подтверждающего сообщения, отображаемого после легкого прикосновения к ЖКИ. (Однако машину можно настроить таким образом, чтобы заставка не отображалась (стр. 21).

■ Экран выбора типа рисунка

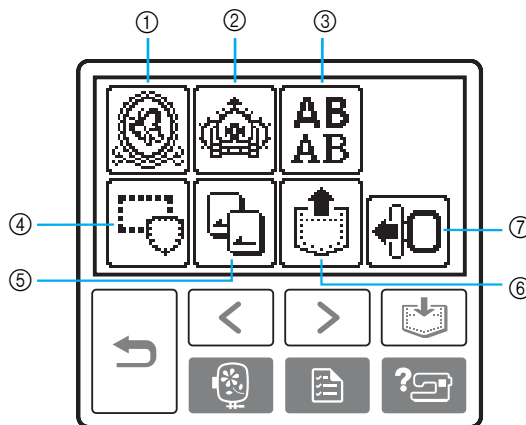

- ① Рисунки вышивания
- ② Дополнительные рисунки вышивания
- ③ Буквы алфавита
- ④ Рисунки обрамления
- ⑤ Карта с данными для вышивания
- ⑥ Рисунки, сохраненные в памяти машины
- ⑦ Перемещение вышивального модуля в исходное положение.



Напоминание

- Подробную информацию о сообщениях, выводимых на ЖКИ, см. в разделе "Сообщения об ошибках" (стр. 79).
- В зависимости от модели при включении машины могут отображаться различные экраны.

Изменение настроек машины

С помощью панели управления можно изменять различные настройки швейной машины и корректировать выполнение тех или иных операций.

Ниже перечислены атрибуты, которые могут быть установлены.

Атрибут	Значок	Описание	Настройки
Отображение цвета нити		Изменение отображения цвета нити на экране вышивания.	Цвет нити/Время вышивания/ Номер текущего стежка/Номер нити (#123)
		(Когда выбрано "Thread No. #123")	Нить Embroidery/Нить Country/ Нить Madeira poly/Нить Madeira rayon/Нить Sulky/Нить Robison anton
Единица измерения отображаемых величин		Выбор отображаемых единиц измерения (только для вышивания).	мм/дюйм
Натяжение нити для вышивания		Настройка натяжения нити для вышивания (только для вышивания).	от -8 до +8
Максимальная скорость вышивания		Установка максимальной скорости вышивания.	
Зуммер		Используется для включения и отключения звуковой сигнализации при выполнении каждой операции (стр. 82).	
Заставка при включении		Используется для включения и отключения заставки, появляющейся на экране при включении питания. (В некоторых моделях этот атрибут изменить нельзя.)	
Язык		Изменение языка, используемого на экранах дисплея.	Английский/Немецкий/ Французский/Итальянский/ Голландский/Испанский/ Японский/Датский/Норвежский/ Финский/Шведский/ Португальский/Русский/ Корейский/другие языки.
Яркость ЖКИ		Настройка яркости ЖКИ	Светлее Темнее
Счетчик стежков		Отображение значения сервисного счетчика и общего числа стежков вышивки. Значение сервисного счетчика служит для напоминания о том, когда требуется выполнить очередное регламентное техническое обслуживание машины. (Для получения более подробной информации свяжитесь с уполномоченным дилером компании Brother вашего региона.)	—

Атрибут	Значок	Описание	Настройки
Номер машины	NO.:	В поле "NO." указывается номер машины.	—
Версия программы	VERSION:	Отображение версии программы.	—



Примечание

- Элементы с инвертированным выделением соответствуют установкам на момент покупки.
- Подробную информацию о настройках процедуры вышивания см. в разделе "Операции, выполняемые на ЖКИ" (стр. 50).

1 Включите машину.

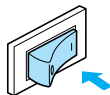

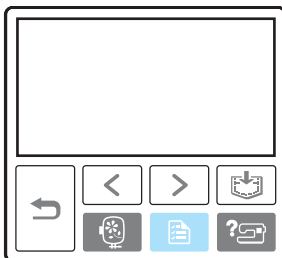

- ▶ Включается ЖКИ.

2 Нажмите кнопку (Кнопка настроек) на панели управления.



- ▶ Появляется экран настройки.

3 Выберите необходимые элементы нажатием на дисплей.

Переключение между страницами экрана осуществляется с помощью кнопок  (Кнопка перехода на предыдущую страницу) и  (Кнопка перехода на следующую страницу).

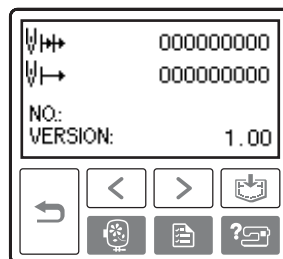
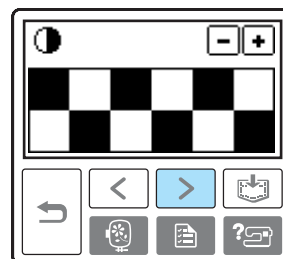
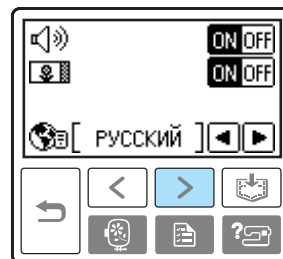
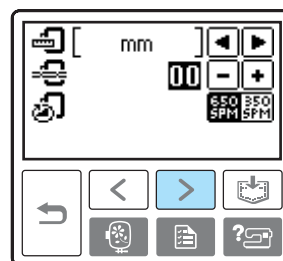
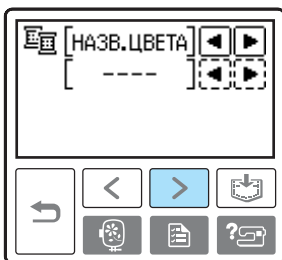

- **Пример:** Изменение максимальной скорости вышивания

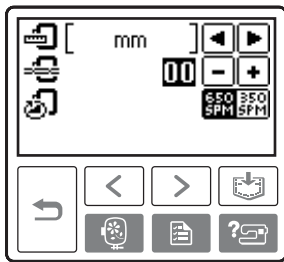

4 После завершения настройки нажмите кнопку



(Кнопка "Назад").

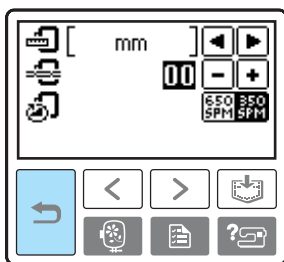

► Снова появляется начальный экран.



Примечание

- При выключении питания машины измененные настройки сохраняются.

Проверка рабочих процедур машины

На ЖКИ выводятся упрощенные объяснения по следующим вопросам: заправка верхней нити / наматывание шпульки / заправка нижней нити / установка модуля вышивания / установка пялец / замена иглы.

1 Включите машину.

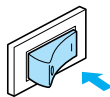

► Включается ЖКИ.

2 Нажмите кнопку  (Кнопка предоставления справки) на панели управления.

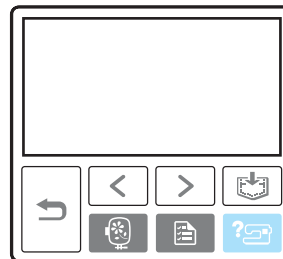

► Появляется экран справки.

3 Выберите необходимые элементы нажатием на дисплей.

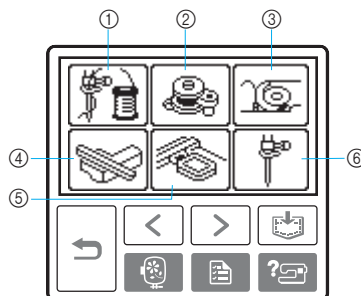

- ① Заправка верхней нити
- ② Намотка шпульки
- ③ Установка шпульки
- ④ Установка вышивального модуля
- ⑤ Установка пялец
- ⑥ Замена иглы

► Появляется первый экран с описанием выполнения процедуры выбранной операции.

- Нажмите кнопку  (кнопка "Назад") для возврата к экрану выбора операции.

- 4 Для перехода на следующую страницу нажмите кнопку  (Кнопка перехода на следующую страницу).

Для возврата к предыдущей странице

нажмите кнопку  (кнопка перехода на предыдущую страницу).

- **Пример:** Заправка верхней нити

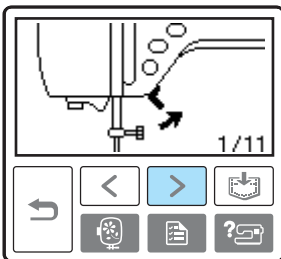
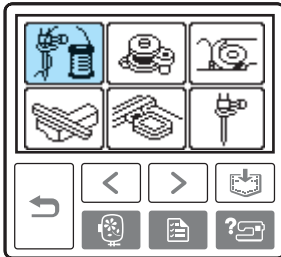

⋮

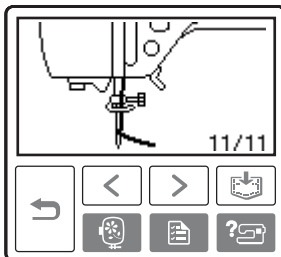

- 5 После завершения проверки два раза нажмите кнопку  (Кнопка "Назад").

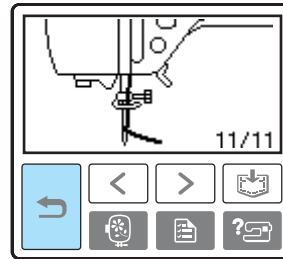

- Появляется первоначальный экран строчек.

Примечание

- Подробную информацию по каждому вопросу см. на соответствующих страницах данного руководства.

Намотка/установка шпульки

В этом разделе описывается намотка шпульки и ее установка в машину.

Меры предосторожности

Соблюдайте перечисленные ниже меры предосторожности, относящиеся к обращению со шпульками.

ВНИМАНИЕ

- Применяйте только шпульки (код изделия: SA156, SFB: XA5539-151), специально предназначенные для этой машины. Использование каких-либо иных шпулек может привести к травме или повреждению машины.
- Прилагаемые к машине шпульки разработаны специально для этой машины. Если использовать шпульки, предназначенные для других моделей, машина не будет работать надлежащим образом. Применяйте только прилагаемые к машине шпульки или шпульки того же типа (код : SA156, SFB: XA5539-151).

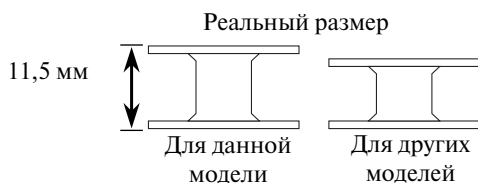

Намотка шпульки

Намотайте шпульку, чтобы подготовить нижнюю нить для шитья.

- 1 Включите машину.

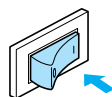

- 2 Откройте верхнюю крышку.

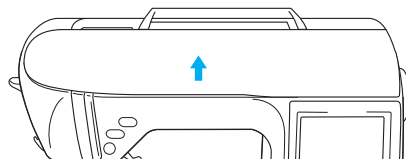

- 3 Наденьте шпульку на вал устройства намотки таким образом, чтобы пружина на валу вошла в прорезь шпульки. Нажмите на шпульку, пока она не зафиксировается со щелчком.

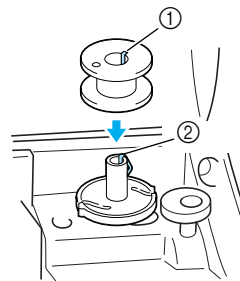

- 1 Прорезь
- 2 Пружина на валу устройства намотки шпульки

- 4 Сдвиньте устройство намотки шпульки в направлении, показанном стрелкой, пока он не зафиксировается со щелчком.

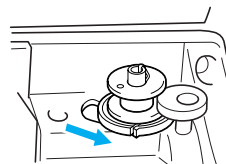

- Кнопка Пуск/Стоп загорается оранжевым цветом.

- 5 Снимите колпачок, надетый на стержень для установки катушки.

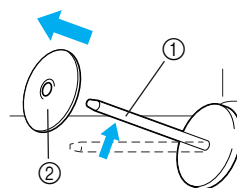

- 1 Стержень для установки катушки
- 2 Колпачок катушки

ПОДГОТОВКА К РАБОТЕ

6 Установите катушку для намотки шпульки на стержень.

Наденьте катушку на стержень таким образом, чтобы катушка располагалась горизонтально и нить разматывалась спереди и снизу.

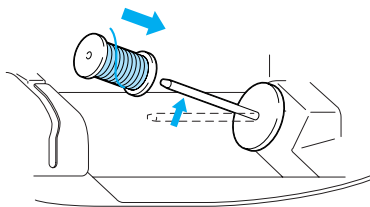

- Если нить не будет правильно сматываться с катушки, она может запутаться вокруг стержня для установки катушки.

7 Наденьте на стержень колпачок катушки.

Наденьте колпачок катушки на стержень, сдвиньте его как можно дальше вправо, как показано на рисунке. При этом закругленная сторона должна быть слева.

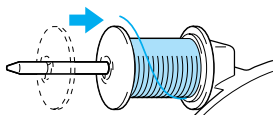
**! ВНИМАНИЕ**

- При неправильной установке колпачка или катушки нить может запутаться вокруг стержня или может сломаться игла.
- К машине прилагаются колпачки катушки трех размеров, что позволяет выбрать колпачок в соответствии с размером используемой катушки с нитью. Если колпачок слишком мал для используемой катушки, нить может попасть в прорез катушки, что может привести к поломке иглы.

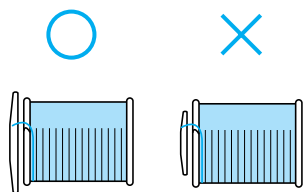
**Напоминание**

- Если вышивание выполняется тонкой перекрестно намотанной на катушку нитью, то используйте малый колпачок катушки и оставьте небольшой зазор между колпачком и катушкой.

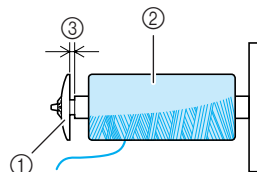

- 1 Колпачок катушки (малый)
- 2 Катушка с нитью (с перекрестной намоткой)
- 3 Зазор

- При использовании нити, которая быстро сматывается с катушки, например прозрачной нейлоновой нити или металлической нити, перед установкой катушки на стержень наденьте на нее прилагаемую к машине сетку. Если сетка слишком длинная, подогните ее в соответствии с высотой катушки.

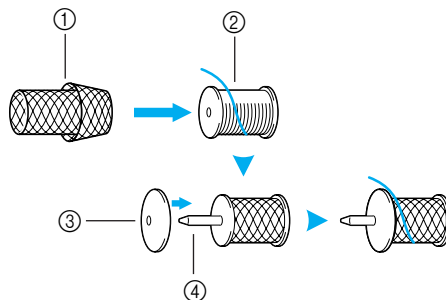

- 1 Сетка для катушки
- 2 Катушка
- 3 Колпачок катушки
- 4 Стержень для установки катушки

- 8** Удерживая нить рядом с катушкой правой рукой, как показано на рисунке, вытяните нить левой рукой и затем проведите ее за крышкой нитенаправителя и потом вперед.

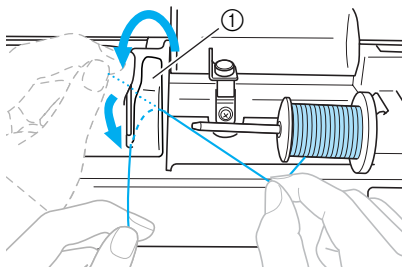

① Крышка нитенаправителя

- 9** Проведите нить под пластиной нитенаправителя и затем вытяните ее вправо.

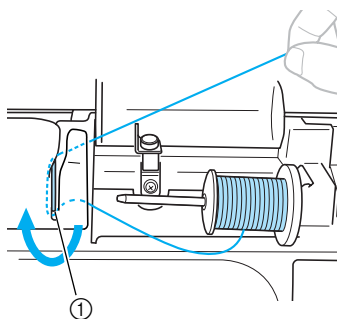

① Пластина нитенаправителя

- 10** Протяните нить под крючком на нитенаправителе затем проведите ее против часовой стрелки под диском предварительного натяжения.

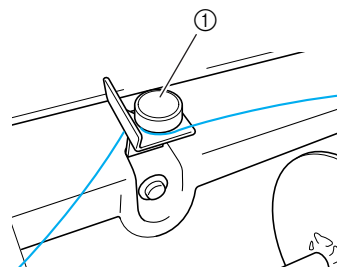
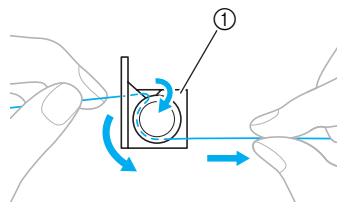

① Нитенаправитель

Примечание

- Убедитесь в том, что нить проведена под диском предварительного натяжения.

- 11** Удерживая нить левой рукой, правой рукой намотайте вытянутую нить на шпульку по часовой стрелке пять или шесть раз.

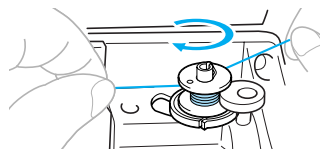

Примечание

- Убедитесь в том, что нить между катушкой и шпулкой сильно натянута.
- Убедитесь в том, что нить наматывается на шпулку по часовой стрелке, в противном случае нить будет наматываться на вал устройства намотки шпулки.

ПОДГОТОВКА К РАБОТЕ

- 12** Пропустите конец нити через направляющую прорезь в седле устройства намотки шпулек и затем потяните нить вправо для ее обрезки.

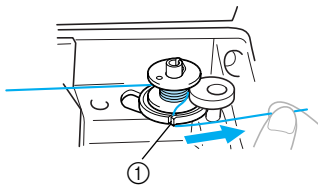



- ① Направляющая прорезь в седле устройства намотки шпульки (с встроенным устройством обрезки)

ВНИМАНИЕ

- Обязательно обрежьте нить, как описано выше. Если шпулька будет намотана без обрезки нити при помощи встроенного устройства обрезки, то когда нить будет заканчиваться, она может запутаться на шпулке, что может привести к тому, что игла погнется или сломается.

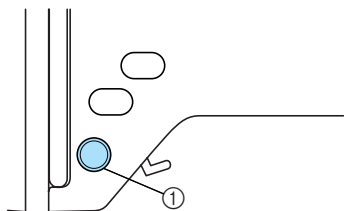
- 13** Нажмите кнопку  (кнопка Пуск/Стоп) один раз для запуска намотки на шпульку.



- ① Кнопка Пуск/Стоп
- При замедлении скорости намотки шпульки нажмите кнопку  (кнопка Пуск/Стоп) один раз для остановки машины.

ВНИМАНИЕ

- При замедлении скорости намотки шпульки остановите машину, в противном случае машина может быть повреждена.

- 14** Ножницами обрежьте нить, намотанную на шпульку.

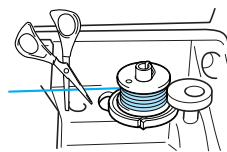

- 15** Сдвиньте вал устройства намотки шпульки влево и после этого снимите с него шпульку.

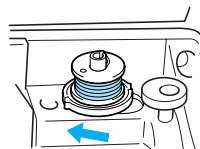

- 16** Снимите катушку для намотки шпульки со стержня и затем закройте верхнюю крышку.



Напоминание

- При пуске машины или повороте маховика вручную после намотки шпульки машина раздается щелчок. Это не является неисправностью.

Установка шпульки

Установите намотанную шпульку в машину.

ВНИМАНИЕ

- Используйте для шитья только правильно намотанную шпульку – в противном случае возможны поломка иглы или неправильное натяжение нити.

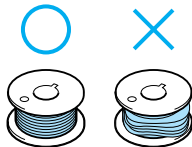

- Прилагаемые к машине шпульки разработаны специально для этой машины. Если использовать шпульки, предназначенные для других моделей, машина не будет работать надлежащим образом. Применяйте только прилагаемые к машине шпульки или шпульки того же типа (код изделия: SA156, SFB: XA5539-151).

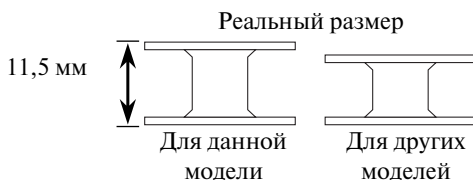

- 1 Сдвиньте защелку крышки челночного устройства вправо.

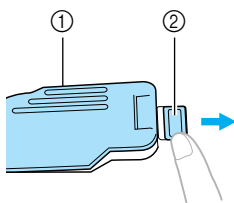

- ① Крышка челночного устройства
- ② Защелка

▶ Крышка челночного устройства открывается.

- 2 Снимите крышку челночного устройства.

- 3 Возьмите шпульку правой рукой.левой рукой возьмите конец нити.

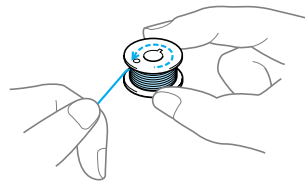

- Будьте внимательны – не уроните шпульку.

- 4 Вставьте шпульку в челночное устройство таким образом, чтобы нить сматывалась с нее влево.

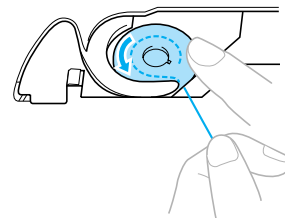

- Установите шпульку надлежащим образом.

ВНИМАНИЕ

- Установите шпульку таким образом, чтобы нить сматывалась с нее в надлежащем направлении. В противном случае возможен обрыв нити или не будет обеспечено ее нормальное натяжение.

Напоминание

- Последовательность, в которой нить шпульки (нижняя нить) должна быть пропущена через шпульный колпачок, обозначена метками вокруг шпульного колпачка. Заправьте нить в соответствии с этими обозначениями.

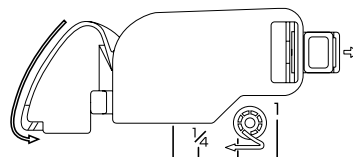

ПОДГОТОВКА К РАБОТЕ

- 5** Слегка прижмите шпульку правой рукой и левой рукой направьте нить, как показано на рисунке.

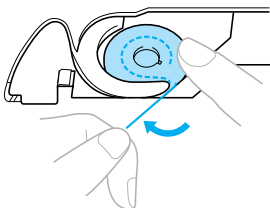
**ВНИМАНИЕ**

- При установке шпульки придерживайте ее пальцем. При неправильной установке шпульки не будет обеспечено нормальное натяжение нити.

- 6** Проведите нить через прорезь, как показано на рисунке, а затем потяните ее на себя.

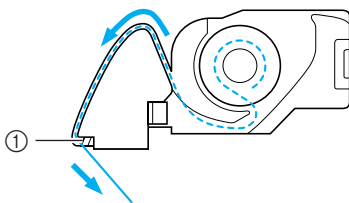

① Устройство обрезки нити

- ▶ Нить обрезается устройством обрезки.

Примечание

- Убедитесь, что нить проходит надлежащим образом через отверстие в пружине регулировки натяжения нити шпульного колпачка. Если она не проходит через отверстие в пружине регулировки натяжения нити, повторите процедуру заправки нити.

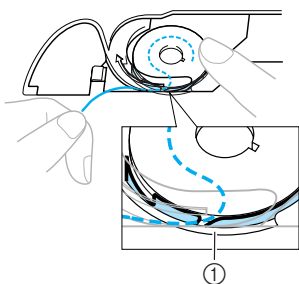

① Пружина регулировки натяжения нити

- 7** Повторно установите крышку челночного устройства.

Вставьте язычок в нижнем левом углу крышки челночного устройства, а затем слегка нажмите на ее правую сторону.

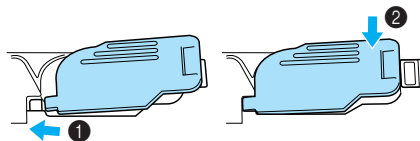

- ▶ Заправка нижней нити закончена.

После этого заправьте верхнюю нить. Продолжите путем выполнения процедуры, описанной в разделе "Заправка верхней нити" (стр. 31).

Напоминание

- Начать вышивание можно без предварительного вытягивания нижней нити.

Заправка верхней нити

В этом разделе описывается установка катушки с верхней нитью и ее заправка в иглу.

ВНИМАНИЕ

- Выполняя заправку верхней нити, строго следуйте инструкциям. Неправильная заправка нити может привести к запутыванию нити или поломке иглы.

Информация о катушках с нитью

Информация о катушках с нитью приводится ниже.

ВНИМАНИЕ

- К машине прилагаются колпачки катушки трех размеров, что позволяет выбрать колпачок в соответствии с размером используемой катушки с нитью. Если колпачок слишком мал для используемой катушки, нить может попасть в прорез катушки, что может привести к поломке иглы.

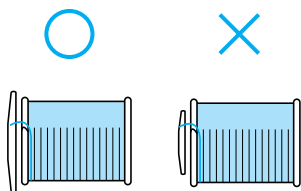

Заправка верхней нити

Установите катушку с нитью на стержень для установки катушек и затем заправьте нить в машину.

- 1 Включите машину.

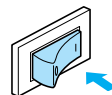

- 2 Поднимите рычаг прижимной лапки, чтобы поднять прижимную лапку.

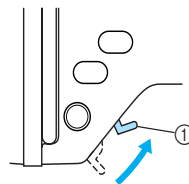

- ① Рычаг прижимной лапки

Примечание

- Если прижимная лапка не поднята, правильная заправка нити невозможна.

- 3 Нажмите кнопку  (кнопка позиционирования иглы) один или два раза, чтобы поднять иглу.

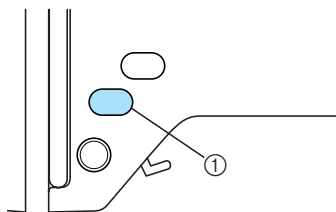

- ① Кнопка позиционирования иглы

ПОДГОТОВКА К РАБОТЕ

- ▶ Игла поднимается надлежащим образом, когда метка на маховике находится точно наверху, как показано на рисунке. Проверьте положение маховика и, если метка маховика не находится точно наверху, нажимайте кнопку  (кнопка позиционирования иглы) до тех, пока не будет достигнуто необходимое положение.

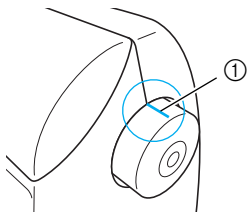

① Метка на маховике

- 4** Откройте верхнюю крышку.

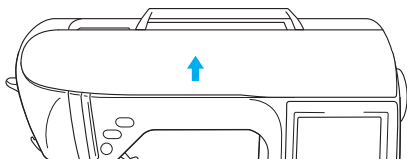

- 5** Снимите колпачок, надетый на стержень для установки катушки.

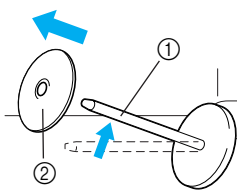

① Стержень для установки катушки
② Колпачок катушки

- 6** Наденьте катушку с нитью на стержень. Наденьте катушку на стержень таким образом, чтобы катушка располагалась горизонтально и нить разматывалась спереди и снизу.

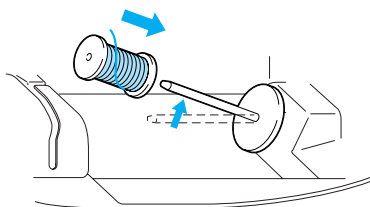

! ВНИМАНИЕ

- При неправильной установке колпачка или катушки нить может запутаться вокруг стержня или может сломаться игла.

- 7** Наденьте на стержень колпачок катушки. Наденьте колпачок катушки на стержень, сдвиньте его как можно дальше вправо, как показано на рисунке. При этом закругленная сторона должна быть слева.

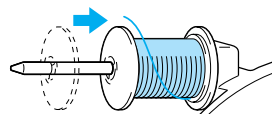

- 8** Аккуратно удерживая нить правой рукой, вытяните нить левой рукой и затем проведите ее за крышкой нитенаправителя и вперед.

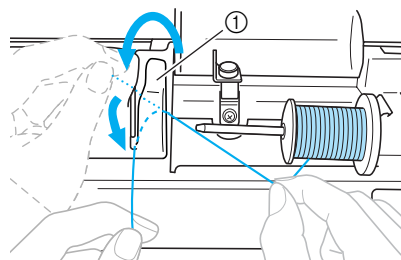

① Крышка нитенаправителя

- 9** Проведите нить под пластиной нитенаправителя и затем вытяните ее вверх.

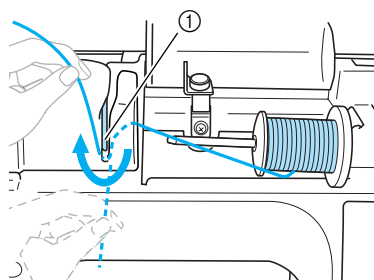

① Пластина нитенаправителя

- 10** Аккуратно удерживая нить, пропущенную под пластиной нитенаправителя, проведите ее через направляющие в порядке, показанном на рисунке ниже.

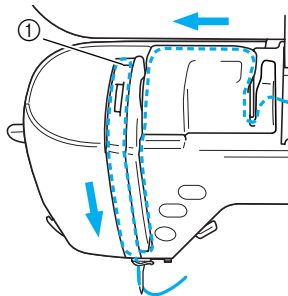

① Шторка



Примечание

- Если лапка для вышивания опущена и шторка закрыта, заправка нити в машину невозможна. Для заправки нити в машину обязательно поднимите лапку для вышивания и откройте шторку. Кроме того, перед снятием верхней нити обязательно поднимите лапку для вышивания и откройте шторку.
- Эта машина укомплектована окном проверки позиции рычага нитепритягивателя. Посмотрите в это окно для проверки правильности прохождения нити через рычаг нитепритягивателя.

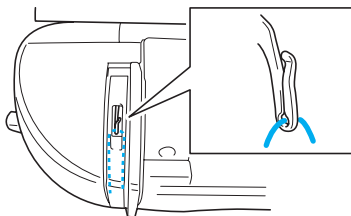

- 11** Проведите нить за нитенаправителем игловодителя.

Нить можно легко провести за нитенаправителем игловодителя над иглой, удерживая нить левой рукой и протягивая нить правой рукой, как показано на рисунке ниже.

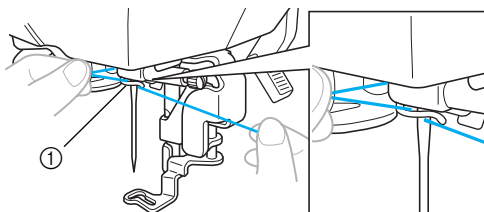

① Нитенаправитель игловодителя

Заправка нити в иглу

В этом разделе описывается заправка нити в иглу.



Напоминание

- Устройство для заправки нити в иглу может использоваться с иглами, имеющими размер от 75/11 до 100/16.
- Устройство для заправки нити в иглу не может использоваться с нитью толщиной 130/20 или более.
- Если устройство для заправки нити в иглу не может использоваться, см. раздел "Заправка нити в иглу вручную (без использования устройства заправки)" (стр. 35).

- 1** Вытащите влево конец нити, пропущенный через нитенаправитель игловодителя, проведите нить через направляющие диски спереди.

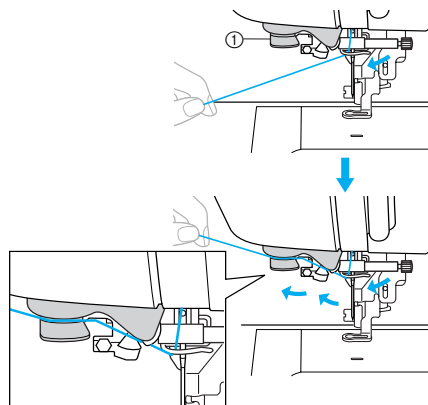

① Направляющий диск

- 2** Обрежьте нить при помощи приспособления для обрезки нити на левой боковой стороне машины.

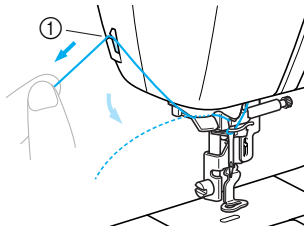

① Устройство обрезки нити



Примечание

- Если нить вытащена и не может быть обрезана надлежащим образом, опустите лапку для вышивания таким образом, чтобы нить удерживалась на месте перед обрезанием. Если эта операция выполнена, пропустите шаг **3**.
- При использовании нити, которая быстро сматывается с катушки, например металлической нити, может быть трудно заправить нить в иглу, если нить обрезана. В этом случае, вместо использования приспособления для обрезки нити, вытащите примерно 80 мм нити после ее проводки через направляющие диски (с маркировкой "7").

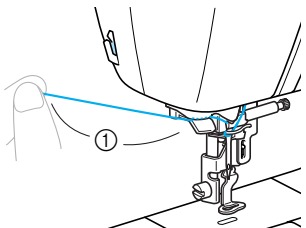

① 80 мм или больше

- 3** Опустите рычаг прижимной лапки, чтобы опустить лапку для вышивания.

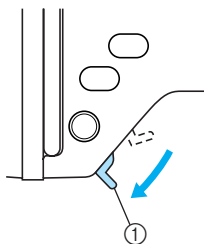

① Рычаг прижимной лапки

- 4** Опустите рычажок устройства заправки нити в иглу до щелчка и затем медленно поднимите рычаг в исходное положение.

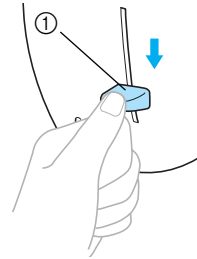

① Рычажок устройства заправки нити в иглу

- Нить заправлена в игловое ушко.



Примечание

- Если нить не была полностью заправлена в иглу, но в игловом ушке образовалась петля, осторожно потяните за петлю нити, проведенной через игловое ушко, чтобы вытянуть конец нити.

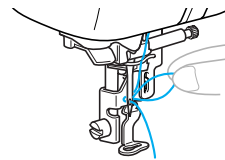

ВНИМАНИЕ

- При вытягивании нити не прикладывайте чрезмерные усилия. В противном случае игла может погнуться или сломаться.

- 5** Поднимите рычаг прижимной лапки, пропустите конец нити через отверстие лапки для вышивания.

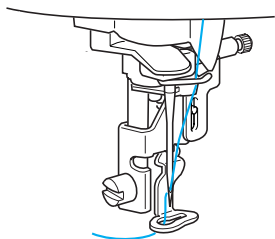

- Заправка верхней нити закончена. Теперь после заправки верхней и нижней нитей машина готова к вышиванию.



Примечание

- Если игла не поднята, устройство для заправки нити не сможет заправить нить в иглу. Перед использованием устройства заправки нити нажмите кнопку  (кнопка позиционирования иглы).

Заправка нити в иглу вручную (без использования устройства заправки)

При использовании специальной нити, нити толщиной 130/20 или более, для которых устройство заправки нити в иглу использоваться не может, заправьте нить в иглу согласно приведенному ниже описанию.

- 1** Заправьте нить в нитенаправитель игловодителя.

- Подробную информацию см. в разделе "Заправка верхней нити" (стр. 31).

- 2** Опустите рычаг прижимной лапки.

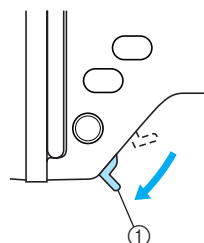

- ① Рычаг прижимной лапки

- 3** Проденьте нить в игольное ушко спереди назад.

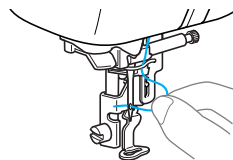

- 4** Поднимите рычаг прижимной лапки, пропустите конец нити через отверстие лапки для вышивания.

Замена иглы

В этом разделе описывается замена иглы.

Меры предосторожности при обращении с иглами

Соблюдайте меры предосторожности, относящиеся к обращению с иглами. Пренебрежение ими очень опасно — например, игла может сломаться и ее обломки могут быть рассредоточены. Внимательно прочтите и строго соблюдайте приведенные ниже инструкции.

! ВНИМАНИЕ

- Применяйте только иглы, предназначенные для бытовых швейных машин. Использование других игл может привести к поломке иглы или повреждению машины.
- Никогда не пользуйтесь погнутыми иглами. Погнутая игла легко может сломаться, что может привести к травме.

Проверка иглы

Вышивание погнутой иглой чрезвычайно опасно, поскольку игла может сломаться во время работы машины.

Перед тем как использовать иглу, положите ее плоской частью на какую-либо плоскую поверхность и убедитесь в том, что просвет между иглой и поверхностью одинаков по всей длине иглы.

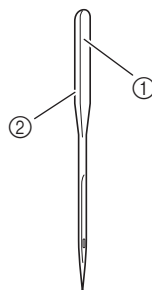

- ① Плоская сторона иглы
- ② Маркировка типа иглы

! ВНИМАНИЕ

- Если расстояние между иглой и плоской поверхностью неодинаково по всей длине иглы, это означает, что игла погнута. Не пользуйтесь погнутыми иглами.

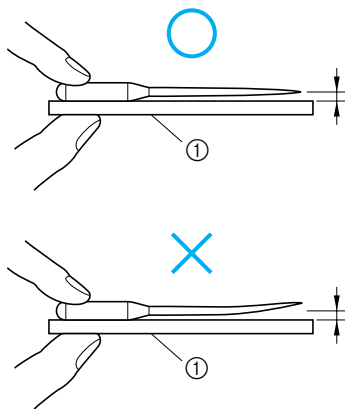

- ① Плоская поверхность

Замена иглы

Замена иглы осуществляется в соответствии с описанной ниже процедурой. Для замены иглы воспользуйтесь отверткой. Устанавливайте только прямые иглы, прошедшие проверку в соответствии с указаниями, приведенными в разделе "Проверка иглы" (стр. 36).

- 1 Нажмите кнопку  (Кнопка позиционирования иглы) один или два раза, чтобы поднять иглу.

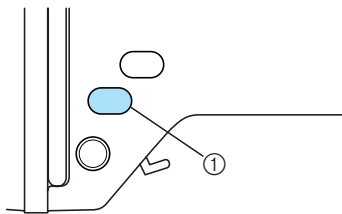

① Кнопка позиционирования иглы

- 2 Выключите машину.

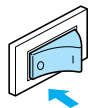

ВНИМАНИЕ

- Перед заменой иглы не забудьте выключить машину. В противном случае при случайном нажатии кнопки  (кнопка Пуск/Стоп) машина может начать вышивание.

- 3 Опустите рычаг прижимной лапки.

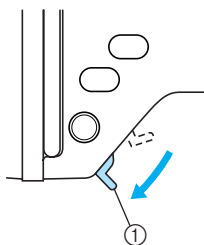

① Рычаг прижимной лапки

- 4 Положите ткань или бумагу под лапку для вышивания, чтобы закрыть отверстие в игольной пластине.

Примечание

- Перед заменой иглы закройте отверстие в игольной пластине тканью или бумагой, чтобы предотвратить падение иглы внутрь машины.

- 5 Удерживая иглу левой рукой, с помощью отвертки ослабьте винт иглодержателя (поверните его к себе, то есть против часовой стрелке) и снимите иглу с машины.

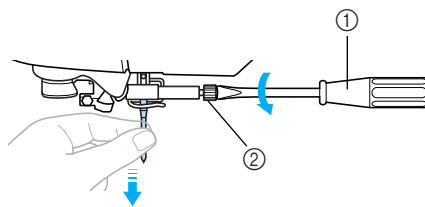

- ① Отвертка
- ② Винт иглодержателя

- При ослаблении или затяжке винта иглодержателя не прикладывайте чрезмерные усилия — это может привести к повреждению некоторых частей машины.

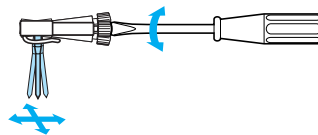

ПОДГОТОВКА К РАБОТЕ

- 6** Вставьте иглу плоской частью, обращенной назад до тех пор, пока она не коснется ограничителя.

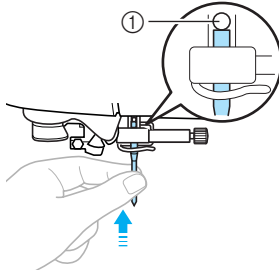

① Ограничитель иглы

- 7** Удерживая иглу левой рукой, затяните отверткой винт иглодержателя.

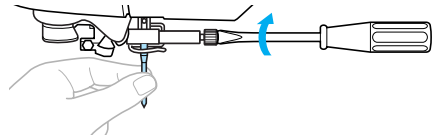

! ВНИМАНИЕ

- Вставьте иглу до упора и надежно затяните винт иглодержателя отверткой. В противном случае возможна поломка иглы или повреждение машины.

2

ВЫШИВАНИЕ

В этой главе описываются шаги процедуры вышивания.

Искусное вышивание	40	Редактирование и сохранение рисунков ..	61
Подготовка	40	Изменение расположения.....	61
Подготовка ткани	42	Сохранение рисунков в памяти	63
Прикрепление к ткани		Настройка натяжения нити	64
стабилизирующего материала	42	Повторное шитье	65
Закрепление ткани в пальцах	43	Обрыв нити во время вышивания ...	65
Установка пялец	47	Остановка во время вышивания.....	66
Установка пялец	47	Регулировка шпульного колпачка	68
Снятие пялец	48	Правильное натяжение	68
Выбор рисунков вышивания.....	49	Слабое натяжение нижней нити	68
Информация об авторских правах ..	49	Сильное натяжение нижней нити ...	68
Типы рисунков вышивания	49		
Операции, выполняемые на ЖКИ	50		
Выбор знаков	52		
Выбор рисунка вышивания	53		
Выбор рисунка обрамления	54		
Использование карты с данными			
для вышивания.....	55		
Вышивание	56		
Выполнение привлекательного			
вышивания.....	56		
Вышивание рисунка	57		
Пришивание аппликаций	59		

Искусное вышивание

В этом разделе описывается приготовления к вышиванию и основные процедуры вышивания.

Подготовка

Для вышивания необходимо следующее.

■ Ткань

Подготовьте ткань для вышивания. Размер подготавливаемого материала должен немного превышать размер пялец, выбранных для вышивания необходимого рисунка.



Примечание

- Обязательно используйте стабилизирующий материал при вышивании (особенно при вышивании на растягивающихся или тонких тканях). Вышивание без стабилизирующего материала может привести к ухудшению качества рисунка.

! ВНИМАНИЕ

- **Не вышивайте на слишком толстой ткани.** Для проверки толщины материала установите пяльцы на вышивальном модуле и нажмите кнопку  (кнопка позиционирования иглы), чтобы поднять иглу. Если между лапкой для вышивания и тканью есть зазор, на такой ткани вышивать можно. Если зазора нет, не вышивайте на этой ткани. В противном случае игла может сломаться, что может привести к травме.
- Будьте осторожны при вышивании перекрывающихся узоров. Прокалывание ткани иглой в таком случае будет затруднено, что может привести к поломке иглы.

■ Стабилизирующий материал

Прикрепите стабилизирующий материал к ткани для предотвращения ухудшения качества вышиваемого рисунка.

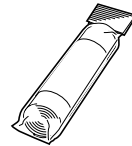

При вышивании рекомендуется использовать стабилизирующий материал. При вышивании на органди (тонкая кисея) и тканях с начесом (полотенца) в качестве стабилизирующего материала используйте растворимые в воде листы. Подробную информацию см. в разделе "Дополнительные принадлежности" (стр. 7).

■ Нить для вышивания

В качестве верхней нити используйте специальную нить для вышивания или нити "Country".

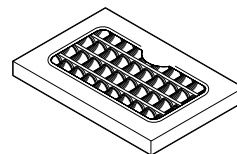

В качестве нижней нити используйте специальную нижнюю нить для вышивания. Подробную информацию см. в разделе "Дополнительные принадлежности" (стр. 7).



Примечание

- Для улучшения качества вышивания используйте специальную нить для вышивальных машин.
- Перед началом вышивания убедитесь в том, что в шпульку заправлен достаточной объем нижней нити. Если продолжать шить при отсутствии достаточного объема нити на шпулке, нить может запутаться.

■ Игла

Применяйте иглу размером 75/11 для бытовых швейных машин. Для вышивания на толстых материалах (таких как джинсовая ткань) пользуйтесь иглой размером 90/14 для бытовых швейных машин.

**Напоминание**

- На момент покупки машины на ней установлена игла размером 75/11.
- При необходимости замены иглы см. раздел "Замена иглы" (стр. 37).

■ Прочее

"Малые", "средние" и "сверхбольшие (многопозиционные)" пальцы являются дополнительными принадлежностями. Подробную информацию см. в разделе "Дополнительные принадлежности" (стр. 7).

Подготовка ткани

После прикрепления стабилизирующего материала к ткани для вышивания она натягивается на пальцы.

Прикрепление к ткани стабилизирующего материала

Прикрепите стабилизирующий материал к ткани для предотвращения ухудшения качества вышиваемого рисунка.

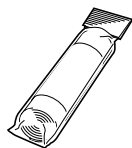

Напоминание

- При вышивании рекомендуется использовать стабилизирующий материал. При вышивании на органди (тонкая кисея) и тканях с начесом (полотенца) в качестве стабилизирующего материала используйте растворимый в воде стабилизирующий материал. Подробную информацию см. в разделе "Дополнительные принадлежности" (стр. 7).



Примечание

- Обязательно используйте стабилизирующий материал при вышивании на растягивающихся и тонких тканях, тканях с неплотным переплетением нитей и тканях, на которых стежки легко стягиваются.

ВНИМАНИЕ

- При вышивании всегда используйте стабилизирующий материал. При вышивании на тонких и эластичных тканях без стабилизирующего материала игла может сломаться или погнуться. Кроме того, рисунок может быть вышит неправильно.

- 1 Кусок стабилизирующего материала должен быть немного больше используемых пялец.

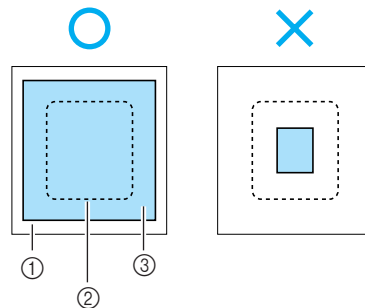

- 1 Ткань
- 2 Размер пялец
- 3 Стабилизирующий материал

- 2 Если используется стабилизирующий материал с клейкой поверхностью, поместите стабилизирующий материал липкой стороной к изнаночной стороне ткани и прогладьте стабилизирующий материал паровым утюгом.

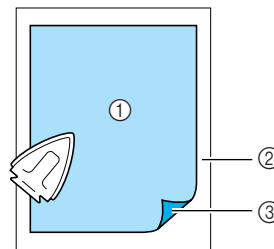

- 1 Стабилизирующий материал
- 2 Ткань (изнаночная сторона)
- 3 Приклеиваемая поверхность

- Если ткань невозможно прогладить или ткань нельзя закрепить в пяльцах.

При вышивании на тканях, которые нельзя прогладить (например, полотенца), или в местах, где глаженье затруднено, поместите стабилизирующий материал под ткань и натяните ткань на пальцы без закрепления стабилизирующего материала.

Закрепление ткани в пальцах

Ткань натягивается на пальцы. Если ткань неплотная, качество вышиваемого рисунка может пострадать. Поместите ткань в пальцах без провисаний, придерживаясь следующих инструкций. Подготовьте ткань с закрепленным на ней стабилизирующим материалом и пальцы (средние, малые и сверхбольшие (многопозиционные)).

■ Пальцы (большие)

Можно вышивать рисунки высотой до 18 см и шириной до 13 см. Такие пальцы используются для вышивания нескольких рисунков без изменения положения ткани в пальцах.

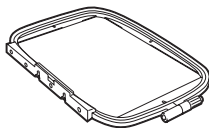

■ Пальцы (средние)[опция]

Можно вышивать рисунки высотой до 10 см и шириной до 10 см.

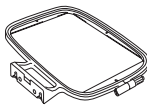

■ Пальцы (малые)[опция]

Можно вышивать рисунки высотой до 2 см и шириной до 6 см. Такие пальцы используются для вышивания букв и других мелких элементов.

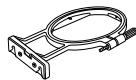

- Для некоторых рисунков малые пальцы использовать нельзя.

■ Пальцы (сверхбольшие (многопозиционные)) [опция]

Можно вышивать рисунки высотой до 30 см и шириной до 13 см. Такие пальцы используются для вышивания соединенных или комбинированных знаков или рисунков, а также для вышивания рисунков большого размера.

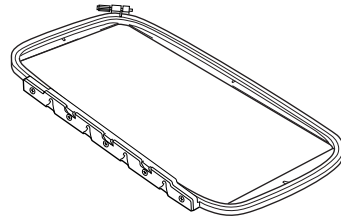

⚠ ВНИМАНИЕ

- Используйте пальцы для вышивания, размер которых соответствует размеру вышивки. В противном случае прижимная лапка может ударить по пальцам и привести к травме или поломке иглы.

- 1 Ослабьте регулировочный винт палец и выньте внутренний и внешний обод. Положите внешний обод на плоскую поверхность. Разделите обода, подняв внутренний обод вверх.

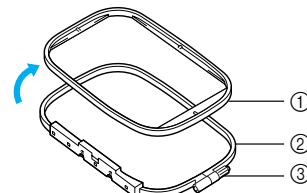

- 1 Внутренний обод
- 2 Внешний обод
- 3 Регулирующий винт

- 2 Положите ткань со стабилизирующим материалом на внешний обод пальцев. Лицевая сторона ткани должна быть сверху.

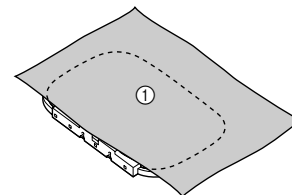

- 1 Лицевая сторона

- 3** Вдавите внутренний обод рамки поверх лицевой стороны ткани. Совместите метку \triangle на внутреннем ободе рамки с меткой ∇ на внешнем ободе.

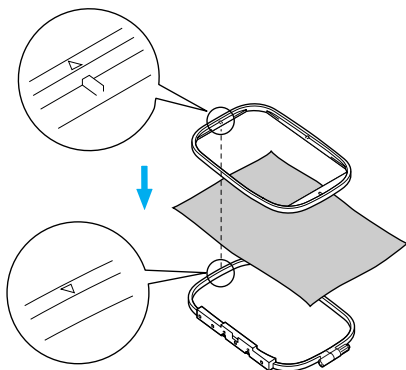

- 4** Вручную затяните регулировочный винт для фиксации ткани.

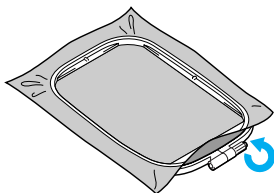

- 5** Аккуратно выньте ткань из пальцев рамки, не ослабляя регулирующий винт.

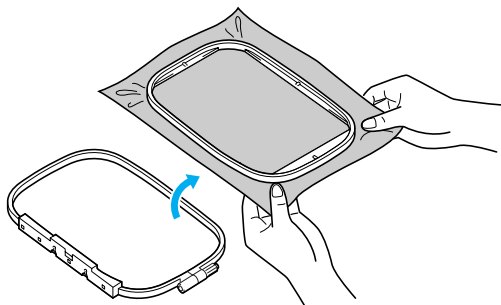

Напоминание

- Благодаря этому шагу уменьшается искажение рисунка при вышивании.

- 6** Снова установите внутренний обод сверху, совместив метку \triangle на внутреннем ободе с меткой ∇ на внешнем ободе.

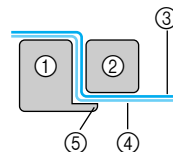
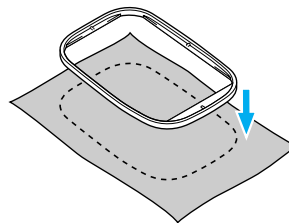

- ① Внешний обод
- ② Внутренний обод
- ③ Ткань (лицевая сторона)
- ④ Стабилизирующий материал
- ⑤ Выступ внешнего обода

- Аккуратно нажмите на внутренний обод, пока он целиком не прижмется к выступу на внешнем ободе.

- 7** Вручную затяните регулировочный винт для устранения провисания ткани. После натягивания ткани слегка постучите по ней, при этом она должна издавать звук, напоминающий звук ударов по барабану.

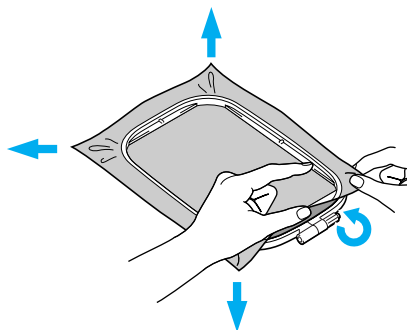

■ Использование листов с сеткой для вышивания

Если на пяльцы установить лист с сеткой для вышивания, рисунок можно вышить точно в требуемом месте на ткани.

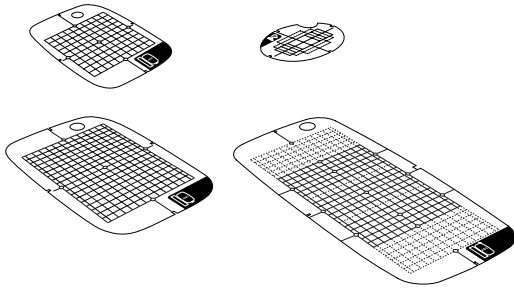

- 1 Отметьте мелком на ткани предполагаемый центр вышиваемого рисунка.

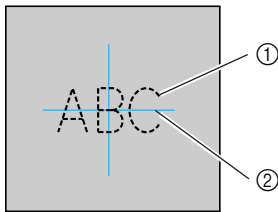

- 1 Рисунок вышивания
2 Метка

- 2 Положите лист с сеткой для вышивания на внутренний обод пялец.

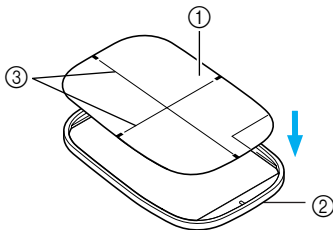

- 1 Лист с сеткой для вышивания
2 Внутренний обод
3 Основные линии на листе с сеткой для вышивания

- 3 Совместите отметку на ткани с основной линией на листе с сеткой для вышивания.

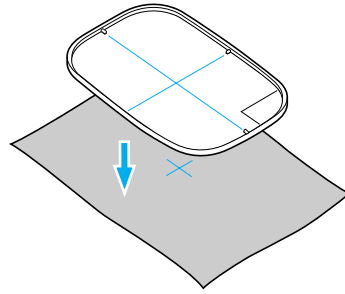

- 4 Вставьте внутренний обод с тканью во внешний обод и натяните ткань.

- Подробную информацию см. на стр. 43.

- 5 Снимите лист с сеткой для вышивания.

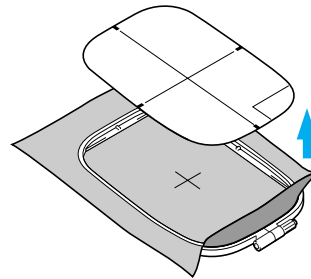

■ Вышивание на тканях, которые невозможно натянуть на пяльцы

При вышивании на маленьких или узких (как лента) кусках ткани используйте в качестве основы, натянутой на пяльцы, стабилизирующий материал.

Во всех случаях вышивания рекомендуется использовать стабилизирующий материал.

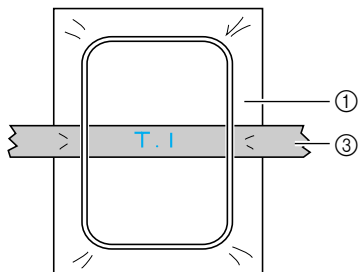
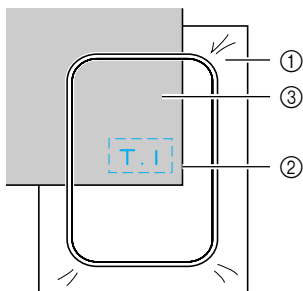
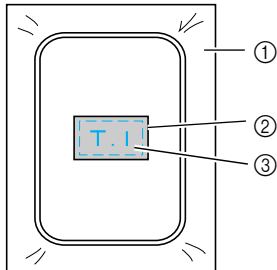

- ① Стабилизирующий материал
- ② Закрепка или аэрозольный клей
- ③ Ткань

После вышивания осторожно удалите стабилизирующий материал.

Установка пялец

В этом разделе описывается установка пялец.

Установка пялец

1 Намотайте нить для вышивания на шпульку и установите шпульку в шпульный колпачок.

- Подробную информацию см. в разделе "Намотка/установка шпульки" (стр. 25).

2 Поднимите рычаг прижимной лапки.

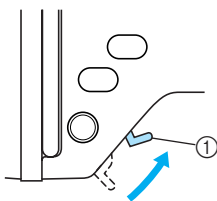

① Рычаг прижимной лапки

3 Проташите пяльцы под лапкой для вышивания, приподнимая рычаг прижимной лапки.

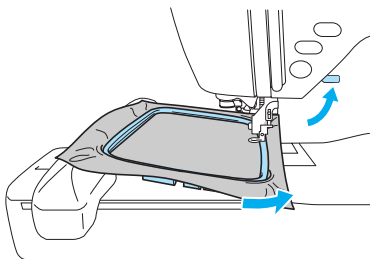

ВНИМАНИЕ

- Не бейте по игле пальцами или пяльцами. Это может привести к травме или поломке иглы.

4 Удерживая рычаг на держателе пялец в левом положении совместите два штырька на держателе пялец с монтажными скобами на пяльцах и затем вдавите пяльцы в держатель пялец до щелчка.

После установки передней монтажной скобы на штырек до щелчка установите на место заднюю монтажную скобу.

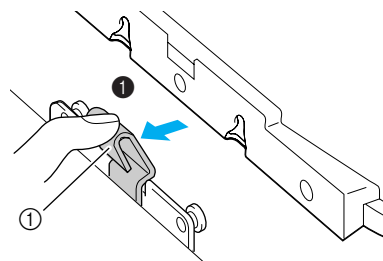

① Рычаг

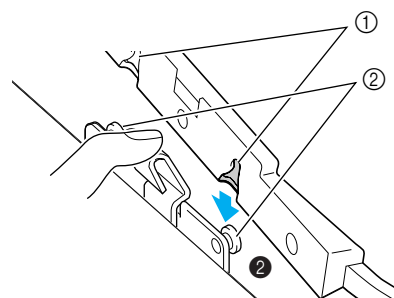

① Монтажные скобы
② Штырьки

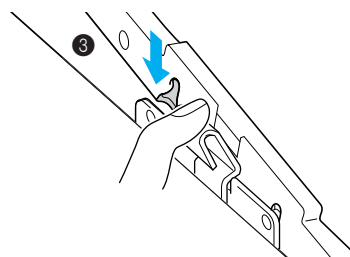

Примечание

- Убедитесь в том, что вставлены оба штырька. Если вставлен только передний или задний штырек, рисунок может быть вышит неправильно.

ВНИМАНИЕ

- Установите пяльцы в держатель надлежащим образом. В противном случае лапка для вышивания может ударить по пяльцам, что может привести к повреждению.

Снятие пялец

Убедитесь в том, что машина полностью остановлена, и следуйте приведенным ниже инструкциям.

- 1** Поднимите рычаг прижимной лапки.

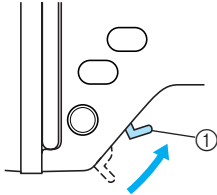

- ① Рычаг прижимной лапки

- 2** Отжав рычаг держателя пялец влево, поднимите пяльцы вверх и снимите их. Снимите заднюю монтажную скобу со штырька и затем снимите переднюю монтажную скобу.

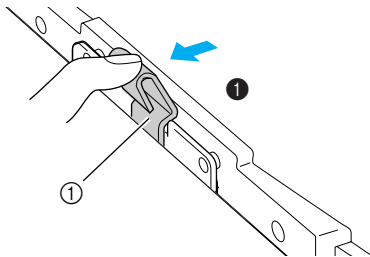

- ① Рычаг

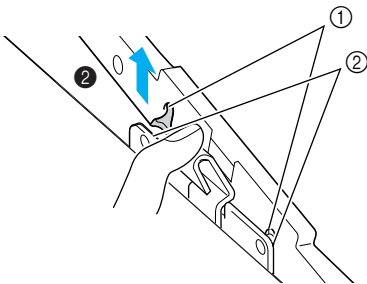

- ① Монтажные скобы
② Штырьки

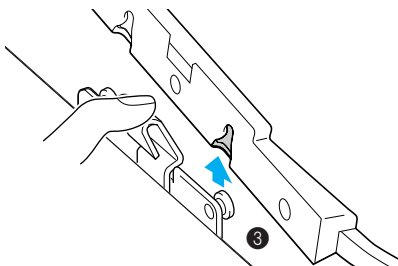

- 3** Протащите пяльцы под лапкой для вышивания, приподнимая рычаг прижимной лапки.

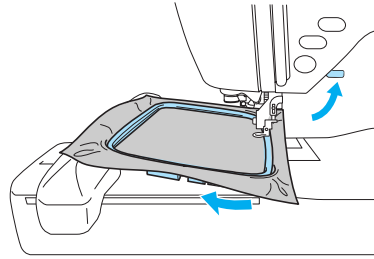

ВНИМАНИЕ

- Не бейте по игле пальцами или пяльцами. Это может привести к травме или поломке иглы.

Выбор рисунков вышивания

В этом разделе приводится подробная информация о различных типах имеющихся рисунков вышивания и описывается процедура выбора рисунка.

Информация об авторских правах

Рисунки, хранящиеся в памяти швейной машины и на картах с данными для вышивания, предназначены только для частного применения. Любое открытое применение или коммерческое использование рисунков, охраняемых авторскими правами, является нарушением закона об авторских правах и категорически запрещено.

Типы рисунков вышивания

Рисунок вышивания может быть выбран из следующих доступных типов.

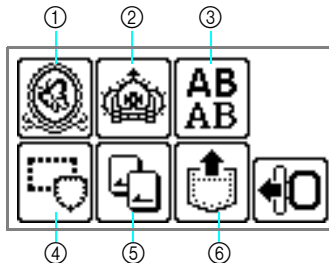

- ① Рисунки вышивания
- ② Дополнительные рисунки вышивания
- ③ Буквы алфавита
- ④ Рисунки обрамления
- ⑤ Карта с данными для вышивания
- ⑥ Рисунки, сохраненные в памяти машины

■ Рисунки вышивания (Рисунки вышивания/Дополнительные рисунки вышивания)

Всего может использоваться 136 рисунков. Рисунки выполняются посредством замены верхней нити в соответствии с инструкциями, отображаемыми на экране.

- Подробную информацию см. в разделе "Выбор рисунка вышивания" (стр. 53).

■ Буквы алфавита

Используется шесть типов символов (европейские символы); верхний регистр/нижний регистр/цифры/символы.

- Подробную информацию см. в разделе "Выбор знаков" (стр. 52).

■ Рисунки обрамления

10 форм обрамления, например окружности или квадраты, могут комбинироваться с 12 типами строчек.

- Подробную информацию см. в разделе "Выбор рисунка обрамления" (стр. 54).

■ Карта с данными для вышивания (приобретается отдельно)

Могут вышиваться рисунки с карт с данными для вышивания.

- Подробную информацию см. в разделе "Использование карты с данными для вышивания" (стр. 55).

■ Рисунки, сохраненные в памяти машины

Рисунки, например часто используемые комбинации символов, могут быть сохранены в памяти машины и в последующем могут быть выбраны и вышиты. Может быть сохранено до 12 рисунков или 512 Кбайт.

- Подробную информацию см. в разделе "Сохранение рисунков в памяти" (стр. 63).

Операции, выполняемые на ЖКИ

Работа на ЖКИ (жидкокристаллический индикатор) выполняется с использованием кнопок на панели управления. Ниже объясняется использование этих кнопок для вышивания.

■ Кнопки управления

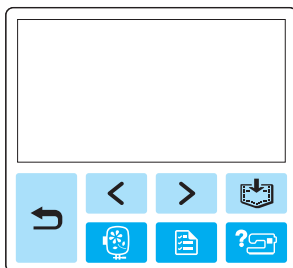

Возврат к предыдущему экрану.



В случае, когда рисунок не помещается на экране целиком (отображается или) , отображается предыдущая/ последующая части рисунка.



Возврат к экрану выбора типа рисунков. Выбранный рисунок отменяется.



Эта кнопка используется для установки языка или изменения отображения цвета нити или других настроек.

Нажмите кнопку (кнопка настроек).

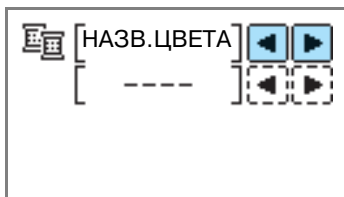

НАЗВАНИЕ ЦВЕТА: Обычное название цвета

TIME: Время, требуемое для вышивания

NEEDLE COUNT: Номер текущего стежка

#123: Выбор из следующих наборов номеров цветов нитей

- EMBROIDERY (POLYESTER) THREAD#
- COUNTRY (COTTON) THREAD#
- MADEIRA POLY THREAD#
- MADEIRA RAYON THREAD#

- SULKY THREAD#
- ROBISON-ANTON POLY THREAD#

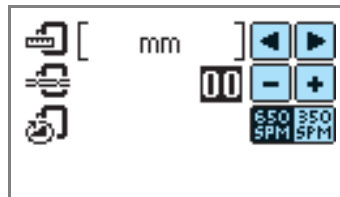

DISPLAY UNIT

Выбор отображаемых единиц измерения.
[мм/дюйм]

EMBROIDERY TENSION

Настройка натяжения нити для вышивания.
[от -8 до +8]

MAX EMBROIDERY SPEED (SPM)

Выбор максимальной скорости вышивания.
[650SPM/350SPM]

■ Кнопки на ЖКИ



Если выбран какой-либо рисунок, нажмите на эту кнопку и затем нажимайте на кнопки для переключения отображения. При этом подтверждаются настройки вышивания, такие как заданная строка символов и цвет.



Нажмите эту кнопку для изменения настроек нити.



Нажмите эту кнопку для выбора или отмены запрограммированной обрезки нитей.



Нажмите или для настройки натяжения нити.



Нажмите или для изменения плотности строчки (только для букв алфавита и рисунков обрамления).



Нажмите эту кнопку для настройки рисунка.



Нажмите эту кнопку при необходимости изменения цвета каждого знака при вышивании знаков. Поскольку машина останавливается после вышивания каждого знака, верхняя нить заменяется по ходу вышивания. Снова нажмите эту кнопку для отмены многоцветного вышивания.



Игла вышивает один цвет или один стежок (при неоднократном нажатии от 9 до 20 стежков) за раз, после чего меняет позицию для начала вышивания. Этот режим используется, если заданный цвет нити не был вышит или машина была перезапущена после выключения питания во время выполнения операции.



Назад на один цвет



Вперед на один цвет



Назад на один стежок



Вперед на один стежок

- Подробную информацию см. в разделе "Повторное шитье" (стр. 65).



Эта кнопка используется для проверки положения рисунка в пальцах и для изменения размера и угла поворота.

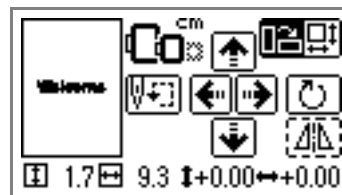

- Подробную информацию см. в разделе "Изменение расположения" (стр. 61).



Напоминание

- Не могут использоваться кнопки, окруженные пунктирной линией.

Выбор знаков

Выберите последовательность знаков для вышивания.



Напоминание

- Если на ЖКИ отображается сообщение



"The pattern is too large for the embroidery frame." ("Слишком большой рисунок для пяльцев."), больше добавлять знаки нельзя.

- Нельзя объединять знаки, относящиеся к разным стилям (знаки без засечек, знаки с засечками, контурные знаки и т. д.).

1 Выберите буквы алфавита.

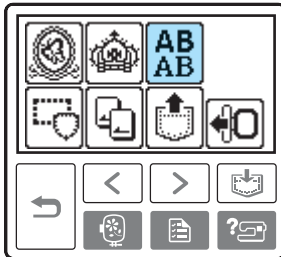

2 Выберите стиль знаков.

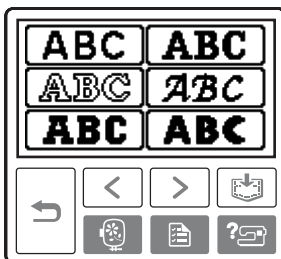

3 Выберите знаки.

При выборе неправильного знака нажмите



- Пример: Welcome



Переключение между верхним/нижним регистром



Переключение между большим/средним/малым размером шрифта

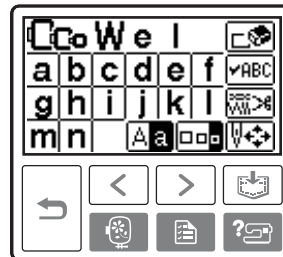
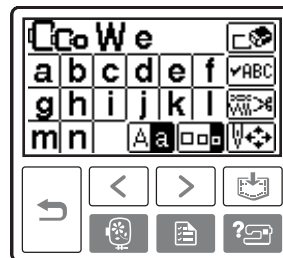
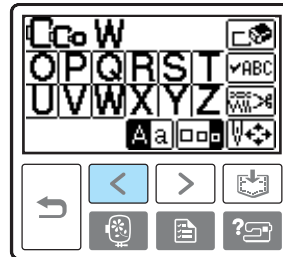
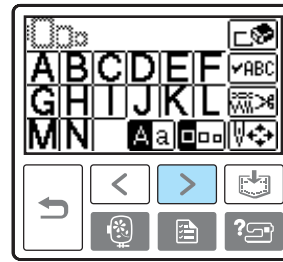

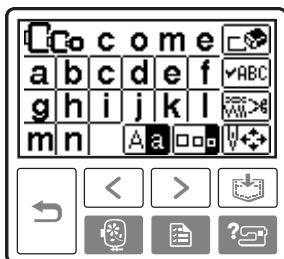
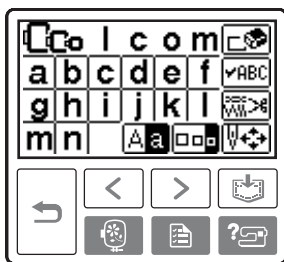

Напоминание

- Созданная последовательность из букв алфавита может быть сохранена в памяти для последующего использования. Подробную информацию см. в разделе "Сохранение рисунков в памяти" (стр. 63).

Выбор рисунка вышивания

В памяти машины всего содержится 136 рисунков вышивания, таких как изображения фруктов и животных.



70 рисунков вышивания



66 рисунков вышивания



Напоминание

- Примеры рисунков с указанием используемых нитей см. в разделе "Таблица смены цветов нитей для рисунка вышивания" в кратком справочнике.

1

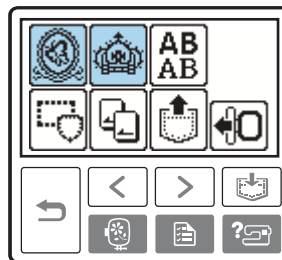

Выберите тип рисунка вышивания.





► Отображается экран выбора рисунков.

2

Выберите рисунок.

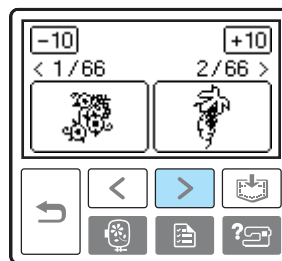
Переключение между страницами экрана осуществляется с помощью кнопок  (Кнопка перехода на предыдущую страницу) и  (Кнопка перехода на следующую страницу).



- При нажатии кнопки  /  отображение рисунков продвигается на 10 рисунков назад/вперед.

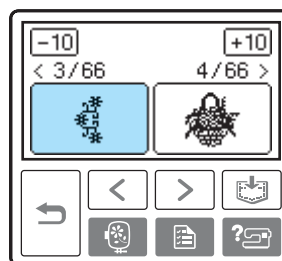

► После выбора рисунка его можно вышить.

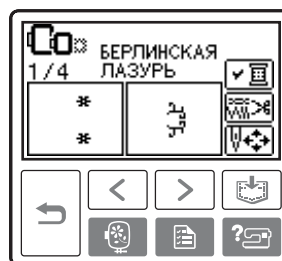

Выбор рисунка оформления

10 форм оформления, например окружности или квадраты, могут комбинироваться с 12 типами строчек.



Напоминание

- Формы рисунков оформления и типы строчек см. в разделе "Рисунки оформления" в кратком справочнике.

- 1 Нажмите кнопку с требуемым рисунком оформления.

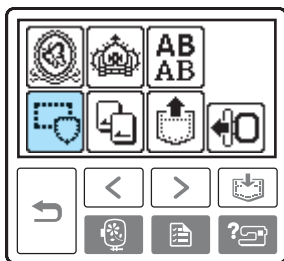

- ▶ Отображается экран выбора форм оформления.

- 2 Выберите форму оформления.

Переключаясь между страницами экрана с помощью кнопок < (Кнопка перехода на предыдущую страницу) > (Кнопка перехода на следующую страницу), выберите один из 10 типов оформления.

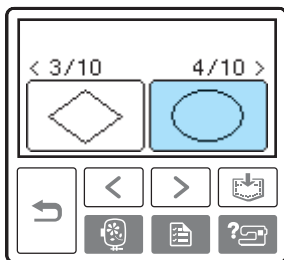
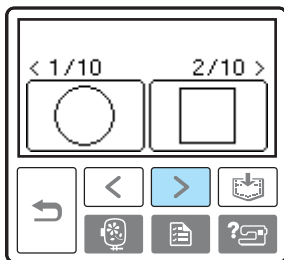

- ▶ Отображается экран выбора строчки.

- 3 Выберите строчку.

Переключаясь между страницами экрана с помощью кнопок < (Кнопка перехода на предыдущую страницу) > (Кнопка перехода на следующую страницу), выберите одну из 12 строчек.

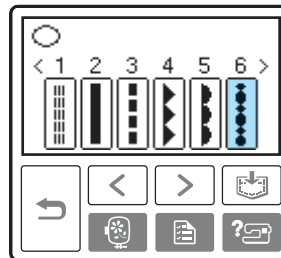

- ▶ После выбора строчки она может быть вышита.



Использование карты с данными для вышивания

Используя карту с данными для вышивания (приобретается отдельно), можно вышивать рисунки, отличающиеся от сохраненных в памяти машины рисунков. Существует много различных карт с различными рисунками.



Примечание

- Всегда выключайте машину, перед тем как вставить или вынуть карту с данными для вышивания.
- Вставляйте карту в гнездо правильной стороной.
- Не допускайте попадания в гнездо для карты чего-либо, кроме карты.
- Храните неиспользуемые карты в специальных футлярах.
- Применяйте только те карты с данными для вышивания, которые предназначены для данной машины. Применение неразрешенных карт может привести к нарушению нормальной работы машины.
- Карты с данными для вышивания, приобретенные в других странах, могут оказаться непригодными для работы с данной машиной.
- Может быть затруднен просмотр на экране рисунков большого размера, записанных на картах с данными для вышивания.

1

Выключите машину.

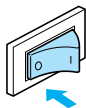

2

Вставьте карту с данными для вышивания в специальное гнездо на правой стороне машины.

Поверните карту с данными для вышивания таким образом, чтобы та ее сторона, на которой изображена стрелка, была обращена к вам, и до упора вставьте эту карту в предназначенное для нее гнездо в направлении стрелки.

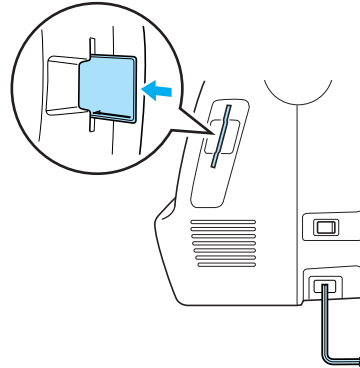

3

Включите машину.

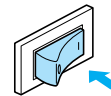

4

Нажмите на кнопку с изображением карты на экране.

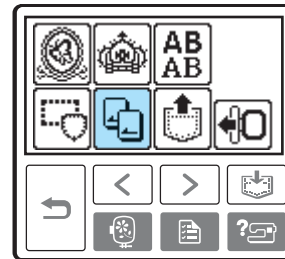

▶ Появляется экран выбора рисунков, записанных на карте.

5

Выберите рисунок.

Дальнейшая последовательность действий идентична описанной в разделе "Выбор рисунков вышивания" (стр. 49).

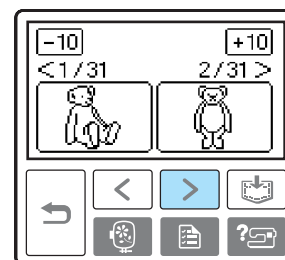

Вышивание

После завершения всех приготовлений можно приступить к вышиванию. В этом разделе описываются шаги процедуры вышивания и пришивания аппликаций.

Выполнение привлекательного вышивания

Существует множество факторов, влияющих на создание красивой вышивки. Использование соответствующего стабилизирующего материала (стр. 42) и надлежащее закрепление ткани в пальцах (стр. 43) являются двумя наиболее важными факторами, которые были описаны ранее. Другим важным пунктом является соответствие используемой иглы и нити. Ниже приводятся пояснения по нитям.

Нить	Верхняя нить	Используйте нить для вышивания "embroidery" или нить для вышивания "country", предназначенные для применения на данной машине. Использование каких-либо других нитей для вышивания может не привести к оптимальному результату.
	Нижняя нить	Используйте нижнюю нить для вышивания "embroidery", предназначенную для применения на данной машине. Подробную информацию см. в разделе "Дополнительные принадлежности" (стр. 7).



Напоминание

- При использовании нитей, отличных от перечисленных выше, рисунок может получиться неправильным.



Примечание

- Перед вышиванием проверьте наличие достаточного объема нити на шпулке. Если продолжать вышивание при отсутствии достаточного объема нити на шпулке, нить может запутаться.
- В зоне движения пялец не должны находиться никакие посторонние предметы. Пяльцы могут ударяться о такие предметы, что приведет к ухудшению качества рисунка вышивания.
- При вышивании на больших швейных изделиях (особенно на куртках или на другой одежде из плотных тканей) следите за тем, чтобы ткань не свешивалась со стола. В противном случае вышивальный модуль не сможет свободно двигаться, и рисунок может получиться не таким, каким был задуман.

Вышивание рисунка

Вышивание рисунков выполняется с заменой нити после вышивания каждого цвета.

1 Приготовьте нить с цветом, указанным на экране.



- ① Пальцы, которые могут использоваться для вышивания
- ② Номер текущего цвета/Полное число цветов, задействованных в рисунке
- ③ Название текущего цвета
- ④ Детали, вышиваемые текущим цветом
- ⑤ Детали, вышиваемые следующим цветом

- Набор номеров цветов нитей, отображаемый для цветов нитей, может быть изменен. Нажмите кнопку  (кнопка настроек) и затем измените установку на экране настроек. Подробную информацию см. в разделе "Операции, выполняемые на ЖКИ" (стр. 50).

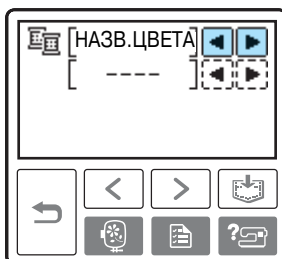
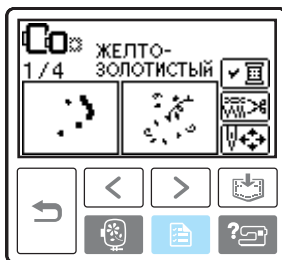

- **Пример:** Выбран номер нити для вышивания

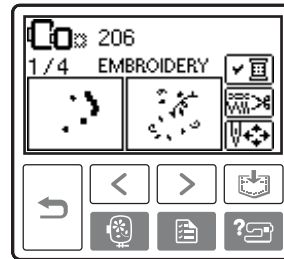
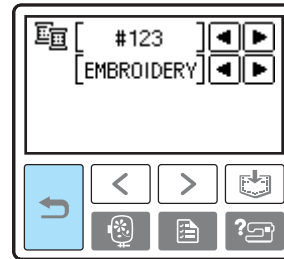

- ### 2 Установите нить для вышивания, заправьте нить в иглу и затем пропустите конец нити через отверстие лапки для вышивания. Нить должна немного провисать.

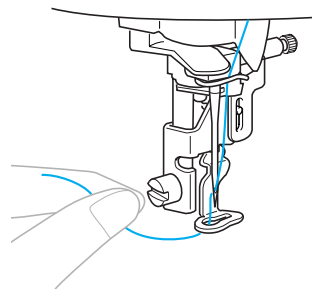

- Подробную информацию см. в разделах "Заправка верхней нити" (стр. 31) и "Заправка нити в иглу" (стр. 33).

Примечание

- Перед использованием устройства заправки нити в иглу опустите лапку для вышивания.

ВНИМАНИЕ

- Если нить натянута слишком сильно, игла может сломаться или погнуться.
- Не допускайте контакта рук или каких-либо других посторонних предметов с кареткой во время вышивания. В противном случае рисунок может быть искажен.

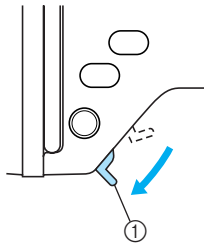
3 Опустите рычаг прижимной лапки.

① Рычаг прижимной лапки

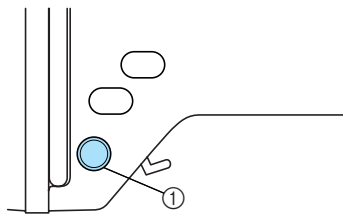
4 Нажмите кнопку  (Кнопка Пуск/Стоп).

① Кнопка Пуск/Стоп

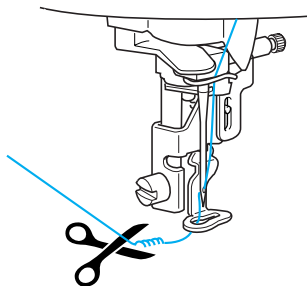
5 После прошивания 5-6 стежков остановите машину, нажав кнопку  (Кнопка Пуск/Стоп).**6** Обрежьте нить в начале строчки ножницами.
Обрежьте нить по самому краю первого стежка.

- Если нить не будет обрезана в начале строчки, она может быть прошита при возобновлении вышивания рисунка, что очень затруднит обращение с нитью после завершения рисунка. Обрежьте нить в самом начале строчки.

7 Снова нажмите кнопку  (Кнопка Пуск/Стоп).

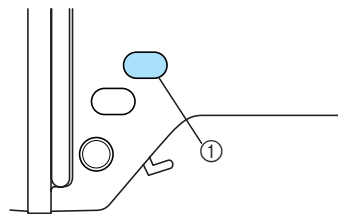

- ▶ Вышивание снова начинается и автоматически останавливается после прошивания усилительных стежков текущего цвета по завершении вышивания одного цвета. Если установлена функция автоматической обрезки нити, нить обрезается.

8 Нажмите кнопку  (Кнопка обрезки нити) один раз.

① Кнопка обрезки нити

- ▶ Игла поднимается и нити обрезаются.

ВНИМАНИЕ

- Не нажимайте кнопку  (кнопка обрезки нити), если нити уже были обрезаны. Это может привести к поломке иглы, запутыванию нитей или повреждению машины.
- Не нажимайте кнопку  (кнопка обрезки нити), если под лапкой для вышивания нет ткани или во время вышивания, поскольку это может привести к повреждению машины.

9 Установите нить для вышивания следующего цвета и затем повторите шаги **1** – **8**.**10** Обрежьте излишек нити.

- ▶ После вышивания последнего цвета на экране появляется сообщение "Finished sewing." ("Вышивание закончено."). Нажмите кнопку , после этого на дисплей выводится начальный экран.

**Напоминание**

- Подробную информацию об автоматической обрезке нити см. в разделе "Операции, выполняемые на ЖКИ" (стр. 50).

Пришивание аппликаций

Приготовьте основную ткань и кусок ткани для аппликации. Нажмите кнопку  (кнопка настроек) и установите для отображения цвета нити значение НАЗВ.ЦВЕТА, чтобы на экране отображались надписи "МАТЕРИАЛ АППЛИКАЦИИ", "РАСПОЛОЖЕНИЕ АППЛИКАЦИИ" и "АППЛИКАЦИЯ".

1 Выберите рисунок для аппликации.

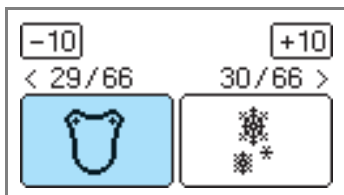

2 После появления на экране надписи "МАТЕРИАЛ АППЛИКАЦИИ" прикрепите с помощью утюга стабилизирующий материал к изнаночной стороне ткани для аппликации и натяните ее на пальцы.



3 Опустите рычаг прижимной лапки и нажмите кнопку (Кнопка Пуск/Стоп).

- ▶ Прошивается линия, обозначающая линию отреза аппликации, и машина останавливается.

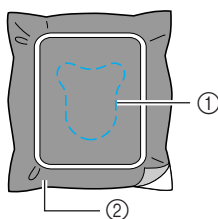

- ① Линия отреза
- ② Кусок ткани для аппликации

- ▶ На экране отображается надпись "РАСПОЛОЖЕНИЕ АППЛИКАЦИИ".



4 Снимите ткань с палец и вырежьте аппликацию вдоль линии отреза.

Аккуратно вырежьте аппликацию вдоль строчки и затем удалите нить.

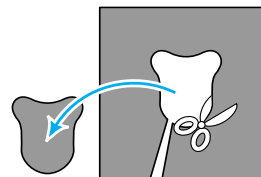

- Если вырезать не по строчке, полученная аппликация будет выглядеть неопрятно.

5 Натяните основную ткань на пальцы.

6 Заправьте нить для аппликации.

7 Опустите рычаг прижимной лапки и нажмите кнопку (Кнопка Пуск/Стоп).

- ▶ Машина прошивает строчку вокруг позиции для аппликации и затем останавливается.

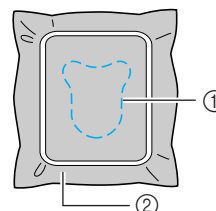



- ① Позиция аппликации
- ② Основная ткань

- ▶ На экране отображается надпись "АППЛИКАЦИЯ".

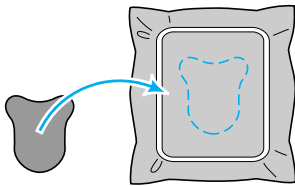

- 8** Нанесите тонкий слой специального клея или аэрозоля на изнаночную сторону вырезанной аппликации и приклейте ее в позиции для аппликации.



- 9** Опустите рычаг прижимной лапки и нажмите кнопку  (Кнопка Пуск/Стоп).

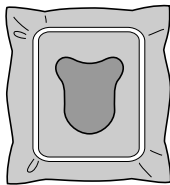

Примечание

- Когда отображаются надписи "МАТЕРИАЛ АППЛИКАЦИИ", "РАСПОЛОЖЕНИЕ АППЛИКАЦИИ" и "АППЛИКАЦИЯ", конкретный цвет нити не отображается. Используйте нить надлежащего цвета, соответствующего цвету ткани аппликации.

- 10** Следуйте инструкциям на экране и измените цвета нитей при переходе к вышиванию.

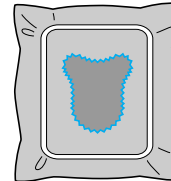
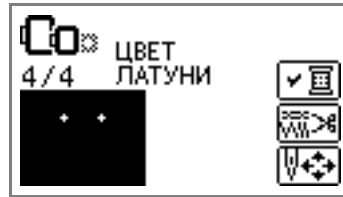

Редактирование и сохранение рисунков

В этом разделе описываются способы редактирования, настройки, перемещения рисунков и занесения их в память машины.

Изменение расположения

Обычно рисунок размещается в центре пялец. Перед началом вышивания можно проверить расположение рисунка и изменить его позицию и размер.



Напоминание

- Не могут использоваться кнопки, окруженные пунктирной линией.

1 После выбора рисунка вышивания нажмите кнопку .

- ▶ Отображается экран вышивания.



2 Нажмите кнопку .



- ▶ На дисплее отображается экран расположения.

3 Проверьте и измените расположение.

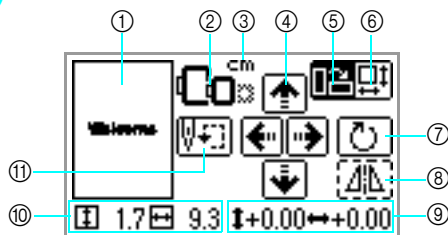

- 1 Положение рисунка в пяльцах
- 2 Доступные для использования пальцы
- 3 Единица измерения отображаемых величин (см/дюйм)
- 4 Кнопки изменения положения рисунка
- 5 Кнопка изменения размера рисунка
- 6 Кнопка изменения положения рисунка
- 7 Кнопка поворота рисунка
- 8 Кнопка горизонтального зеркального отображения
- 9 Расстояние от центра
- 10 Размер вышивания
- 11 Кнопка начальной точки



Размер пялец

Эти значки мигают в том случае, если были изменены размеры рисунка, было изменено положение рисунка или был изменен рекомендуемый размер пялец. Не могут использоваться значки пялец, которые отображаются в сером цвете.



Кнопка изменения размера рисунка

Эта кнопка используется для увеличения/уменьшения размера рисунка. Для возврата к предыдущему экрану нажмите кнопку .

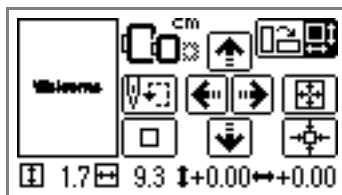

Эта кнопка используется для уменьшения размера



Эта кнопка используется для восстановления исходного размера. Рисунок возвращается в центр пялец (если рисунок был перемещен с помощью кнопок изменения позиции).



Эта кнопка используется для увеличения размера



Кнопки изменения положения рисунка

Эти кнопки используются для перемещения позиции вышивания вверх, вниз, влево и вправо.



Напоминание

- Если данные об изменении размера и положения (в нижней части экрана) были записаны, можно продолжить вышивание с такими же размером и расположением даже после повторного включения питания машины во время работы.



Кнопка изменения положения рисунка

Нажмите эту кнопку для перехода к экрану поворота рисунка.

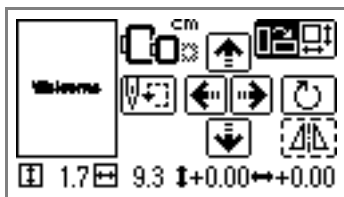

Кнопка поворота рисунка

Эта кнопка используется для поворота рисунка с шагом один градус, 10 градусов или 90 градусов.

- Нажмите кнопку  (кнопка "Назад") для возврата к предыдущему экрану.

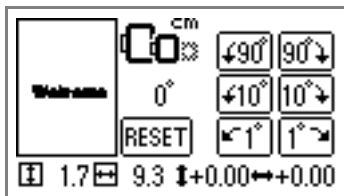

Поворот рисунка на 90 градусов влево



Поворот рисунка на 90 градусов вправо



Поворот рисунка на 10 градусов влево



Поворот рисунка на 10 градусов вправо



Поворот рисунка на один градус влево



Поворот рисунка на один градус вправо



Восстановление исходной позиции рисунка



Кнопка горизонтального зеркального отображения

Эта кнопка используется для зеркального отображения рисунка относительно вертикальной оси (влево и вправо).



Кнопка начальной точки

Эта кнопка используется для перемещения начальной позиции иглы для ее совмещения с позицией рисунка.

- Нажмите кнопку  (кнопка "Назад") для возврата к предыдущему экрану.

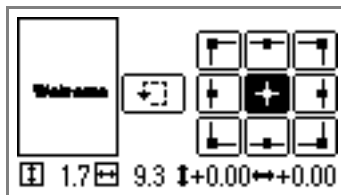

Перемещение иглы в положение выбранной начальной позиции иглы.



Перемещение пялец для проверки положения рисунка.

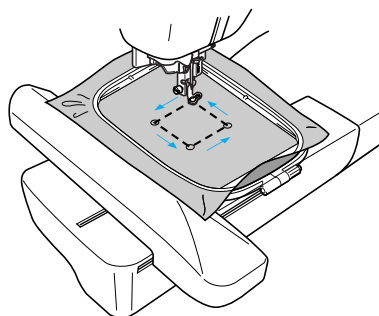

ВНИМАНИЕ

- Не опускайте иглу при перемещении пялец. Игла может погнуться или сломаться.
- При корректировке рисунка проверьте отображение доступных пялец и используйте соответствующие пяльцы. При использовании пялец, которые не отображаются как доступные для использования, прижимная лапка во время вышивания может ударить по пальцам, что может привести к травме.

- 4 Для возврата к первоначальному экрану нажмите на кнопку  (Кнопка "Назад").

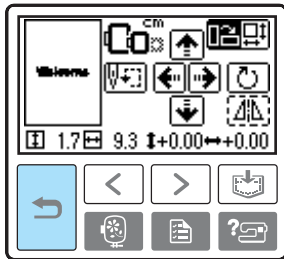

Напоминание

- После выключения питания восстанавливаются исходные установки расположения.
- Размер рисунка и расстояние от центра также можно проверить нажатием кнопки  после начала вышивания.

Сохранение рисунков в памяти

Созданные пользователем рисунки вышивания и буквы алфавита могут быть сохранены в памяти машины.

Поскольку занесенные в память рисунки не стираются при выключении машины, они могут быть вызваны в любой момент времени. Эта функция удобна для сохранения, например, имен и т. д. Может быть сохранено до 12 рисунков или 512 Кбайт.

■ Сохранение рисунка в памяти

- 1 После выбора сохраняемого рисунка нажмите кнопку  (Кнопка обращения к памяти).



- После сохранения рисунка в памяти на экране снова появится начальный экран.



Примечание

- Во время сохранения рисунка в памяти не выключайте машину, поскольку это может привести к потере данных.

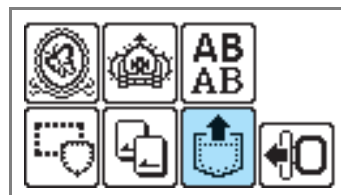

■ Вызов рисунка из памяти.

- 1 Нажмите кнопку  (кнопка вызова из памяти).



- Отображаются сохраненные в памяти рисунки.

2 Выберите рисунок, который необходимо вызвать из памяти.

Переключение между страницами экрана осуществляется с помощью кнопок  (Кнопка перехода на предыдущую страницу) и  (Кнопка перехода на следующую страницу).

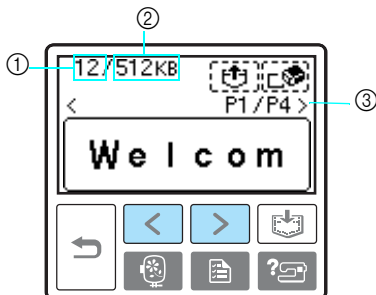

- ① Использованный объем памяти
- ② Общий объем памяти
- ③ Номер отображаемой в текущий момент страницы из общего числа страниц.

▶ Выбранный рисунок отображается в инвертированном виде.

3 Нажмите кнопку .

Для удаления сохраненного рисунка нажмите кнопку .



▶ Вызывается сохраненный в памяти рисунок и появляется экран вышивания. Можно приступить к вышиванию вызванного из памяти рисунка.



Примечание

- Для сохранения в памяти машины последовательности знаков, сохраненных на карте для вышивания, необходимо вставить эту карту в машину.

Настройка натяжения нити

Если вышивание не удалось, очень сложно вынуть нить обратно, ткань при этом может быть повреждена. Перед вышиванием используйте кусочек ткани для вышивания для настройки регулировки натяжения нити и т. д.

Для регулировки натяжения нити нажмите кнопку

 (кнопка настроек).



Нажмите  для уменьшения натяжения нити.

Нажмите  для увеличения натяжения нити.

■ Правильное натяжение нити

Натяжение считается правильным, если верхняя нить едва видна на изнаночной стороне ткани.



- ① Лицевая сторона
- ② Изнаночная сторона

■ Слишком сильное натяжение верхней нити

Нижняя нить видна с лицевой стороны ткани. В этом случае уменьшите натяжение верхней нити.



- ① Лицевая сторона
- ② Изнаночная сторона

■ Слишком слабое натяжение верхней нити

Верхняя нить имеет слаbinу. В этом случае увеличьте натяжение верхней нити.



- ① Лицевая сторона
- ② Изнаночная сторона

Повторное шитье

Если при шитье использовалась верхняя нить неправильного цвета, рисунок можно прошить повторно правильным цветом.

- 1 Нажмите кнопку  (Кнопка Пуск/Стоп) для остановки машины.

- 2 Нажмите кнопку .



- 3 Нажмите кнопку .



- 4 Нажмите кнопку  (назад на один цвет), чтобы вернуться к началу вышивания ошибочного цвета.



- 5 Заправьте верхнюю нить с необходимым цветом.

- 6 Нажмите кнопку  (Кнопка Пуск/Стоп) для продолжения вышивания.

Обрыв нити во время вышивания

Если во время вышивания закончилась верхняя нить или нижняя нить (нить шпульки), машина автоматически останавливается. Верните иглу примерно на десять стежков назад и возобновите вышивание.



- 1 Установите верхнюю или нижнюю нить.

- 2 Нажмите кнопку .



- 3 Нажмите кнопку .



- 4 Нажмите кнопку  (назад на один стежок) и верните иглу примерно на 10 стежков назад. При нажатии кнопки  (вперед на один стежок) игла перемещается вперед на один стежок.



- 5 Возобновите вышивание.



Остановка во время вышивания

Если вышивание остановлено до окончания, перед выключением машины запомните номер текущего стежка.



Напоминание

- После выключения питания восстанавливаются исходные размер и расположение вышивания.

1 Нажмите кнопку (Кнопка Пуск/Стоп) для остановки машины.

2 Запомните текущие показания счетчика стежков на экране.

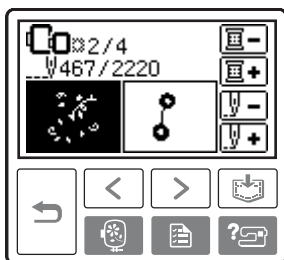

Если счетчик стежков не отображается, нажмите кнопку (кнопка настроек) и затем нажмите кнопку для отображения следующего экрана.

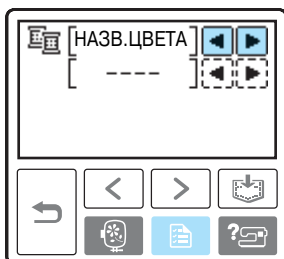

- Нажмите кнопку (Кнопка "Назад") для возврата к экрану вышивания.

3 Нажмите кнопку (Кнопка выбора режима вышивания).

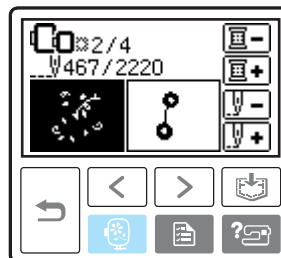

- Отображается соответствующее подтверждающее сообщение.

4 Нажмите кнопку .

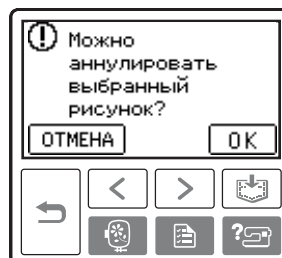

- Выбранный рисунок удаляется и отображается экран выбора типа рисунка вышивания.

5 Выключите машину.

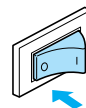

- При перемещении машины всегда снимайте вышивальный модуль.

6 Включите машину и выберите рисунок.

7 Нажмите кнопку .

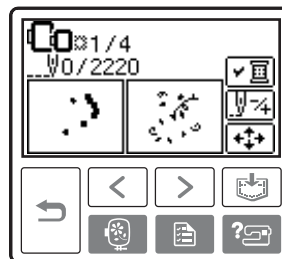

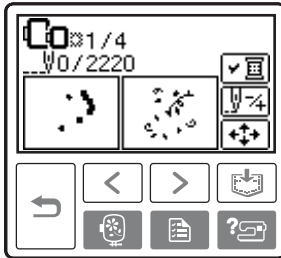

- 8 Нажмите кнопку .

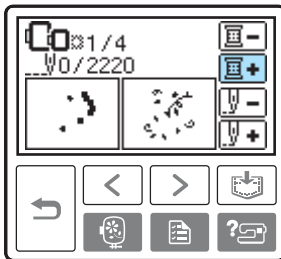

- 9 Нажмите кнопку , чтобы переместиться к началу вышивания нужного цвета.



- 10 Нажмите на кнопку  (вперед на один стежок) для увеличения показания счетчика стежков.

При удержании кнопки  в нажатом положении показание счетчика изменяются следующим образом: 1 → 9 → 30 стежков.

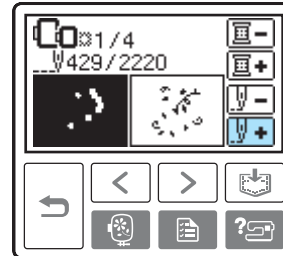

Увеличивайте текущий номер стежка до достижения номера, меньшего примерно на 10 стежков общего числа стежков, отмеченного в пункте [e](#).

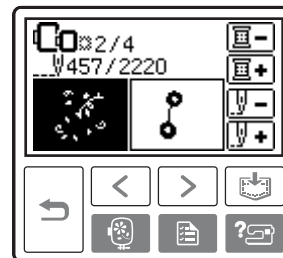

- 11 Возобновите вышивание.

Регулировка шпульного колпачка

При необходимости можно настроить установленный на данной машине шпульный колпачок, чтобы обеспечить натяжение нити, необходимое при вышивании. Ниже описана процедура регулировки натяжения нити на шпульном колпачке для вышивания. Небольшой шлицевой отверткой поверните винт с прямым шлицем (б), чтобы отрегулировать натяжение нити на шпульном колпачке.

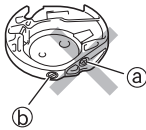

- а Не закручивайте винт с крестовым шлицем (+).
- б Отрегулируйте при помощи отвертки (малой).

Правильное натяжение

Верхняя нить немного видна на изнаночной стороне материала.



- ① Лицевая сторона
- ② Изнаночная сторона

Слабое натяжение нижней нити

Нижняя нить немного видна на лицевой стороне материала.



- ① Лицевая сторона
- ② Изнаночная сторона

В этом случае поверните винт с прямым шлицем (б) по часовой стрелке примерно на 30–45 градусов, чтобы увеличить натяжение нижней нити. Будьте осторожны, не затягивайте винт слишком сильно!

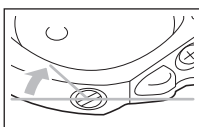

Сильное натяжение нижней нити

Видно, что верхняя нить на лицевой стороне материала приподнята или петлится, а нижняя нить на изнаночной стороне не видна.

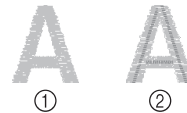

- ① Лицевая сторона
- ② Изнаночная сторона

В этом случае поверните винт с прямым шлицем (б) против часовой стрелки примерно на 30–45 градусов, чтобы уменьшить натяжение нижней нити. Будьте осторожны, не ослабляйте винт слишком сильно.

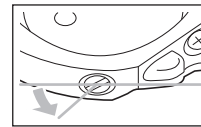

ВНИМАНИЕ

- При регулировке шпульного колпачка обязательно снимайте шпульку со шпульного колпачка.
- Не меняйте затяжку винта (а) с крестовым шлицем, поскольку это может привести к неисправимому повреждению шпульного колпачка.
- Если винт с прямым шлицем (б) проворачивается с трудом, не прилагайте усилия. Слишком сильная затяжка винта или слишком большое усилие в любом направлении вращения может привести к повреждению шпульного колпачка. В случае повреждения шпульный колпачок, возможно, не сможет обеспечивать надлежащее натяжение нити.

3**ПРИЛОЖЕНИЕ**

В этой главе описываются различные процедуры технического обслуживания и поиска неисправностей.

Уход и техническое обслуживание	70
Наружная очистка машины.....	70
Очистка челночного устройства	70
Установка лапки для вышивания	72
Установка лапки для вышивания "Q"	72
Поиск и устранение неисправностей.....	74
Сообщения об ошибках	79
Настройка ЖКИ	81
Звуковая сигнализация	81
Отключение звуковой сигнализации	82
Указатель	83

Уход и техническое обслуживание

Ниже описываются простые операции по техническому обслуживанию машины.

Наружная очистка машины

Если наружные поверхности машины загрязнены, слегка смочите чистую тряпочку нейтральным моющим средством, выжмите ее и протрите поверхности машины. После очистки протрите машину влажной тканью и затем вытрите ее сухой тканью.

ВНИМАНИЕ

- Перед очисткой машины выньте вилку сетевого шнура из розетки. В противном случае возможна травма или поражение электрическим током.

Очистка челночного устройства

Накопление пыли в челночном устройстве приводит к ухудшению рабочих характеристик машины, поэтому следует регулярно производить очистку челночного устройства.

- 1 Выключите машину.

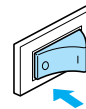

- 2 Выньте разъем сетевого шнура из гнезда на правой стороне машины.

ВНИМАНИЕ

- Перед очисткой машины выньте вилку сетевого шнура из розетки. В противном случае возможна травма или поражение электрическим током.

- 3 Снимите вышивальный модуль.

- 4 Возьмитесь за обе стороны крышки игольной пластины и снимите ее, сдвинув на себя.

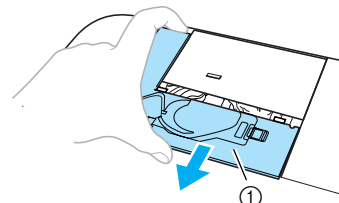

- ① Крышка игольной пластины

- Крышка игольной пластины снята.

- 5** Снимите шпульный колпачок.
Возьмитесь за шпульный колпачок и выньте его.

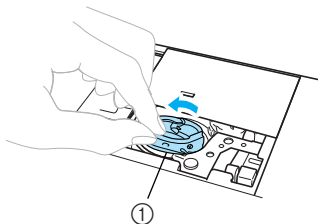

① Шпульный колпачок

- 6** С помощью щетки или пылесоса удалите обрывки нитей и пыль с челнока и датчика нити шпульки и с окружающих их поверхностей.

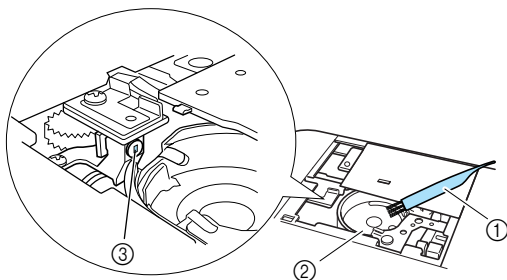

① Щетка для очистки
② Челнок
③ Датчик нити шпульки

- Не смазывайте маслом шпульный колпачок.



Примечание

- Датчик нити шпульки не может работать надлежащим образом, если на нем скопились обрывки нитей или пыль.

- 7** Вставьте шпульный колпачок таким образом, чтобы выступ на шпульном колпачке совпал с пружиной.

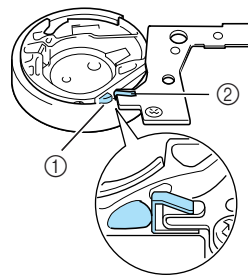
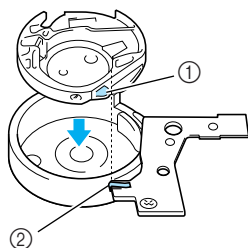

① Выступ
② Пружина

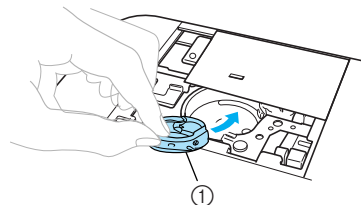

① Шпульный колпачок

- 8** Вставьте крышку игольной пластины в предназначенные для нее пазы на игольной пластине и задвиньте крышку на место.

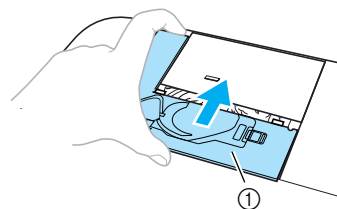

① Крышка игольной пластины

ВНИМАНИЕ

- Никогда не пользуйтесь шпульным колпачком, на котором имеются царапины. Это может привести к запутыванию верхней нити, поломке иглы или ухудшению характеристик машины. По поводу приобретения нового шпульного колпачка (код изделия: XD1855-251) обратитесь в ближайший уполномоченный сервисный центр.
- Убедитесь в правильной установке шпульного колпачка. В противном случае возможна поломка иглы.

Установка лапки для вышивания

В этом разделе описывается установка лапки для вышивания.

Установка лапки для вышивания "Q"

Установите лапку для вышивания "Q" перед началом вышивания. Держите наготове лапку для вышивания "Q" и отвертку.

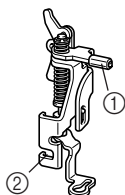

- ① Стержень лапки для вышивания
- ② Цепляется за винт крепления адаптера прижимной лапки

ВНИМАНИЕ

- При вышивании всегда используйте только лапку для вышивания "Q". Если использовать не ту лапку, игла может ударить по прижимной лапке и погнуться или сломаться.

- 1 Нажмите кнопку  (Кнопка позиционирования иглы) один или два раза, чтобы поднять иглу.

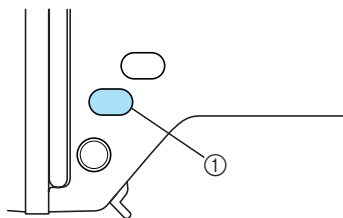

- ① Кнопка позиционирования иглы

- 2 Выключите машину.

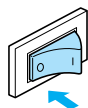

ВНИМАНИЕ

- Перед установкой лапки для вышивания не забудьте выключить машину. В противном случае при случайном нажатии кнопки  (кнопка Пуск/Стоп) машина может начать вышивание.

- 3 Поднимите рычаг прижимной лапки.

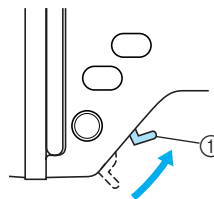

- ① Рычаг прижимной лапки
- ▶ Лапка для вышивания поднята.

- Машина поставляется с рычагом лапки, находящемся в верхнем положении.

- 4 Возьмите лапку для вышивания правой рукой, как показано на рисунке.

Удерживайте лапку для вышивания указательным пальцем, при этом нажмите им на рычаг в задней части прижимной лапки.

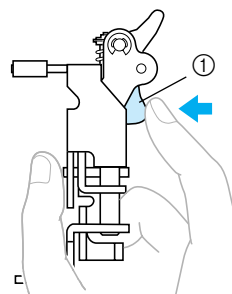

- ① Рычаг

- 5** Удерживая рычаг указательным пальцем, установите стержень лапки для вышивания на винт иглодержателя для установки лапки для вышивания на стержень прижимной лапки.

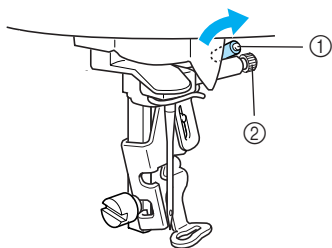

- ① Стержень лапки для вышивания
② Винт иглодержателя

- 6** Закрепите лапку для вышивания с помощью винта крепления адаптера прижимной лапки. Установите лапку для вышивания строго вертикально.

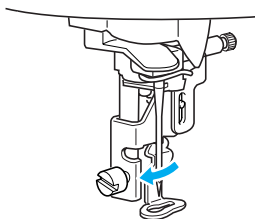

- 7** Сильно затяните винт крепления адаптера лапки. Поверните отвертку в направлении к передней части машины.

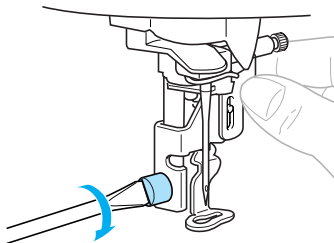

! ВНИМАНИЕ

- При установке не стучите по игле или лапке для вышивания пальцами. Это может привести к поломке иглы или травме.
- Для надежной затяжки винтов пользуйтесь отверткой, входящей в комплект поставки машины. Если винт не затянут, игла может ударить по лапке для вышивания и погнуться или сломаться.
- Перед вышиванием медленно поверните маховик машины на себя (против часовой стрелки) и убедитесь в том, что игла не касается лапки для вышивания. В противном случае игла может погнуться или сломаться.

Поиск и устранение неисправностей

Если машина перестала нормально работать, то перед тем, как обратиться за помощью в сервисный центр, выполните следующие проверки. Если проблема остается, обратитесь по месту покупки машины или в ближайший уполномоченный сервисный центр.

Проблема	Возможная причина	Метод устранения	Справка
Машина не работает.	Машина не включена в электросеть.	Включите машину.	стр. 19
	Не была нажата кнопка Пуск/Стоп.	Нажмите кнопку Пуск/Стоп.	стр. 58
	Поднята прижимная лапка.	Опустите рычаг прижимной лапки.	стр. 58
	Вышивальный модуль не установлен на машине.	Установите вышивальный модуль.	стр. 15
Ломается игла.	Игла неправильно установлена.	Установите иглу надлежащим образом.	стр. 37
	Слабо затянут винт иглодержателя.	Надежно затяните винт иглодержателя отверткой.	
	Игла погнута или затупилась.	Замените иглу.	
	Слишком сильное натяжение верхней нити.	Ослабьте натяжение верхней нити.	стр. 64
	Неправильно установлена шпулька.	Установите шпульку надлежащим образом.	стр. 31
	Царапины или зазубрины на поверхности вокруг отверстия игольной пластины.	Замените игольную пластину. Обратитесь по месту покупки машины или в уполномоченный сервисный центр.	—
	Царапины или зазубрины на области вокруг отверстия лапки для вышивания.	Замените лапку для вышивания. Обратитесь по месту покупки машины или в уполномоченный сервисный центр.	—
	Царапины или зазубрины на шпульном колпачке.	Замените шпульный колпачок. Обратитесь по месту покупки машины или в уполномоченный сервисный центр.	—
Используется шпулька, не предназначенная для этой машины.	Неподходящие шпульки не будут работать надлежащим образом. Применяйте только специально предназначенные для этой машины шпульки.	стр. 25	

Проблема	Возможная причина	Метод устранения	Справка
Рвется верхняя нить.	Неправильно заправлена верхняя нить (например, неправильно установлена катушка с нитью, слишком велик для используемой катушки колпачок или нить вышла из нитенаправителя игловодителя).	Заправьте верхнюю нить надлежащим образом.	стр. 31
	На нити имеются петли или узелки.	Удалите петли и узелки.	—
	Слишком сильное натяжение верхней нити.	Ослабьте натяжение верхней нити.	стр. 64
	Нить запуталась (например в шпульном колпачке).	Удалите запутавшуюся нить. Если нить запуталась в шпульном колпачке, очистите челнок.	стр. 70
	Игла погнута или затупилась.	Замените иглу.	стр. 36
	Игла неправильно установлена.	Установите иглу надлежащим образом.	
	Царапины или зазубрины на поверхности вокруг отверстия игольной пластины.	Замените игольную пластину. Обратитесь по месту покупки машины или в уполномоченный сервисный центр.	—
	Царапины или зазубрины на области вокруг отверстия лапки для вышивания.	Замените лапку для вышивания. Обратитесь по месту покупки машины или в уполномоченный сервисный центр.	—
	Царапины или зазубрины на шпульном колпачке.	Замените шпульный колпачок. Обратитесь по месту покупки машины или в уполномоченный сервисный центр.	—
Используется шпулька, не предназначенная для этой машины.	Неподходящие шпульки не будут работать надлежащим образом. Применяйте только специально предназначенные для этой машины шпульки.	стр. 25	
Нить неравномерно наматывается на шпульку.	Вытянутая из шпульки нить не наматалась на шпульку надлежащим образом.	Намотайте вытянутую нить на шпульку по часовой стрелке 5-6 раз.	стр. 27





Проблема	Возможная причина	Метод устранения	Справка
Запутывается или рвется нижняя нить	Нижняя нить (нить шпульки) неправильно заправлена.	Заправьте нижнюю нить надлежащим образом.	стр. 29
	Царапины или зазубрины на шпульке, затрудненное вращение шпульки.	Замените шпульку.	—
	Нить запуталась.	Удалите запутавшуюся нить и очистите челнок.	стр. 70
	Используется шпулька, не предназначенная для этой машины.	Неподходящие шпульки не будут работать надлежащим образом. Применяйте только специально предназначенные для этой машины шпульки.	стр. 25
Неправильно отрегулировано натяжение нити.	Неправильно заправлена верхняя нить.	Заправьте верхнюю нить надлежащим образом.	стр. 31
	Нижняя нить (нить шпульки) неправильно заправлена.	Заправьте нижнюю нить надлежащим образом.	стр. 29
	Неправильно отрегулировано натяжение нити.	Отрегулируйте натяжение верхней нити.	стр. 64
	Используется шпулька, не предназначенная для этой машины.	Неподходящие шпульки не будут работать надлежащим образом. Применяйте только специально предназначенные для этой машины шпульки.	стр. 25
Стежки пропускаются.	Неправильно заправлена верхняя нить.	Заправьте верхнюю нить надлежащим образом.	стр. 31
	Игла погнута или затупилась.	Замените иглу.	стр. 36
	Игла неправильно установлена.	Установите иглу надлежащим образом.	стр. 37
	Накопилась пыль под игольной пластиной или в шпульном колпачке.	Снимите крышку игольной пластины и очистите челнок.	стр. 70
Высокочастотный шум во время вышивания.	Накопилась пыль в шпульном колпачке.	Очистите челнок.	стр. 70
	Неправильно заправлена верхняя нить.	Заправьте верхнюю нить надлежащим образом.	стр. 31
	Царапины или зазубрины на шпульном колпачке.	Замените шпульный колпачок. Обратитесь по месту покупки машины или в уполномоченный сервисный центр.	—
	Используется шпулька, не предназначенная для этой машины.	Неподходящие шпульки не будут работать надлежащим образом. Применяйте только специально предназначенные для этой машины шпульки.	стр. 25





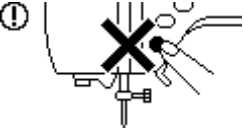
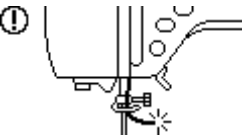

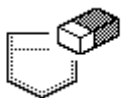
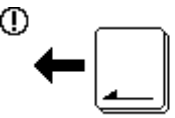

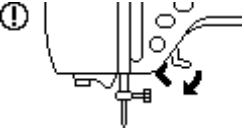
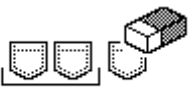
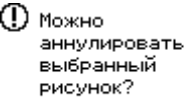
Проблема	Возможная причина	Метод устранения	Справка
Нить не проходит через игольное ушко.	Игла не была поднята до нужного положения.	Нажмите кнопку позиционирования иглы.	стр. 33
	Игла неправильно установлена.	Установите иглу надлежащим образом.	стр. 37
Строчка шьется неправильно	Неправильно отрегулировано натяжение нити.	Отрегулируйте натяжение верхней нити.	стр. 64
	Нить запуталась (например в шпульном колпачке).	Удалите запутавшуюся нить. Если нить запуталась в шпульном колпачке, очистите челнок.	стр. 70
Не горит лампочка подсветки.	Лампочка подсветки перегорела.	Обратитесь по месту покупки машины или в уполномоченный сервисный центр.	—
	Машина не включена в электросеть.	Включите машину.	стр. 19
На жидкокристаллическом дисплее ничего не появляется.	Слишком велика или слишком мала яркость жидкокристаллического дисплея.	Отрегулируйте яркость дисплея.	стр. 81
Машина не реагирует на нажатие клавиш.	Жидкокристаллический дисплей находится в режиме показа анимационной заставки.	Прикоснитесь к жидкокристаллическому дисплею пальцем, после этого анимационная заставка пропадет.	стр. 20
Вышивальный модуль не перемещается.	Рисунок не выбран.	Выберите рисунок.	стр. 49
	Вышивальный модуль установлен неправильно.	Установите вышивальный модуль надлежащим образом.	стр. 15
Вышивание продолжается, несмотря на то что нижняя нить закончилась.	Скопилась пыль на датчике нити шпульки.	Удалите пыль с датчика нити шпульки.	стр. 70

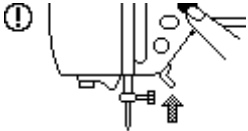
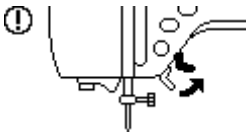
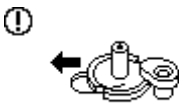
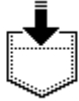
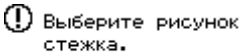

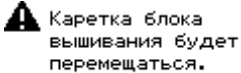
Проблема	Возможная причина	Метод устранения	Справка
Вышивка выглядит неопрятной.	Ткань не полностью натянута на пяльцы. Ткань провисает.	Натяните ткань на пяльцы надлежащим образом.	стр. 43
	На ткани не закреплен стабилизирующий материал.	Обязательно используйте стабилизирующий материал при вышивании на растягивающихся и тонких тканях, тканях с неплотным переплетением нитей и тканях, на которых стежки легко стягиваются.	стр. 42
	Нить запуталась и шпульный колпачок и т. д. забился.	Удалите запутавшуюся нить. Если шпульный колпачок забит, очистите челнок.	стр. 70
	Неправильно отрегулировано натяжение нити.	Отрегулируйте натяжение верхней нити.	стр. 64
	Вблизи каретки или пялец находятся посторонние предметы.	При контакте каретки или пялец с посторонними предметами рисунок может быть искажен. В зоне движения пялец не должны находиться посторонние предметы.	стр. 16
	Мешает выбивающийся из пялец материал.	Заново натяните ткань на пяльцы таким образом, чтобы она не причинял неприятностей, либо поверните рисунок и продолжите вышивание.	—
	При вышивании тяжелой ткани она свисает со стола.	Если ткань в ходе вышивания свисает со стола, то вышивальный модуль движется хуже. Поддерживайте ткань во время вышивания.	—
	Ткань цепляется. Ткань зажимается.	Остановите машину и установите ткань надлежащим образом.	—
	Каретка перемещалась во время снятия или установки пялец.	Если каретка перемещается в ходе установки или снятия пялец, рисунок может быть искажен. Будьте особо осторожны при снятии и установке пялец.	—

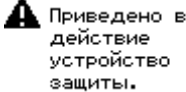
Сообщения об ошибках

При совершении ошибочных действий на экране ЖКИ отображаются сообщения и рекомендации. Следуйте отображаемым указаниям. Если во время вывода сообщения об ошибке нажать кнопку **CLOSE** или корректно выполнить операцию, то это сообщение исчезнет.

Сообщение об ошибке	Возможная причина
	<p>Это сообщение отображается в том случае, если существует возможность того, что данные выбранного рисунка искажены.</p>
	<p>Кнопка Пуск/Стоп была нажата во время отображения на дисплее экрана, отличного от экрана вышивания.</p>
	<p>Верхняя нить оборвана. Верхняя нить заправлена неправильно. Верхняя нить закончилась.</p> <p>ВНИМАНИЕ! Заново заправьте нить в машину. Если нажать кнопку  (кнопка Пуск/Стоп) без повторной заправки нити в машину, то натяжение нити может оказаться неправильным или может сломаться игла, что может привести к травме.</p>
	<p>Машина выполняет удаление ранее сохраненного рисунка.</p>
	<p>На ЖКИ нажата кнопка , но сама карта не вставлена.</p>
	<p>Кнопка Пуск/Стоп или кнопка обрезки нити была нажата при поднятой лапке для вышивания.</p>
	<p>В памяти машины нет свободного пространства и рисунок не может быть сохранен.</p>
 <p>Можно аннулировать выбранный рисунок?</p>	<p>Кнопка "Назад" или кнопка выбора режима вышивания была нажата при выбранном рисунке.</p>

Сообщение об ошибке	Возможная причина
	<p>Выполнена попытка выбора рисунка вышивания или изменения расположения при опущенной игле. Машина включается в то время, когда игла находится в нижнем положении.</p>
	<p>Это сообщение отображается в случае попытки инициализации вышивального модуля в то время, когда лапка для вышивания находится в нижнем положении.</p>
	<p>Кнопка позиционирования иглы или кнопка обрезки нити была нажата при сдвинутом вправо вале устройства намотки шпульки.</p>
	<p>Выполняется сохранение рисунка в памяти.</p>
	<p>Кнопка Пуск/Стоп была нажата, но рисунок не был выбран.</p>
	<p>Нить шпульки закончилась. На шпулке осталось мало нити.</p>
	<p>Вышивальный модуль был установлен, и затем была включена машина.</p>
	<p>Выполнена попытка выбора такого числа знаков, которое не помещается в пальцах.</p>
	<p>Верхняя нить наматалась на челночное устройство, игла погнулась и стучит по игольной пластине и т. д., поэтому машина остановилась (см. стр. 74).</p>
	<p>Была вставлена карта с данными для вышивания, несовместимая с данной машиной, и была выполнена попытка выбора рисунка с этой карты.</p>
	<p>Была вставлена карта с данными для вышивания, несовместимая с данной машиной, и был выбран рисунок на этой карте.</p>
	<p>Была выполнена попытка извлечения рисунка, загруженного для другой машины.</p>

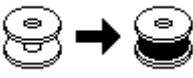
Сообщение об ошибке	Возможная причина
	Комбинация знаков в рисунке слишком велика для пялец. Можно повернуть рисунок на 90 градусов и продолжить комбинирование знаков.
	Машина была включена до установки вышивального модуля.
	Происходит намотка нити на шпульку.

Настройка ЖКИ

Если при включенной машине на экране дисплея ничего не отображается, возможно, яркость дисплея слишком велика или слишком мала. В этом случае выполните следующую операцию.

- 1 Выключите машину.

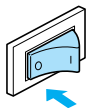

- 2 Включите машину, нажатием любой кнопки на панели дисплея.

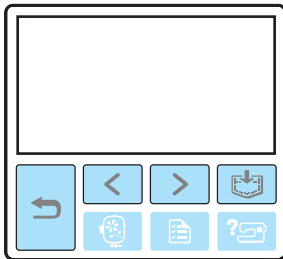

- 3 Нажмите кнопку  или .

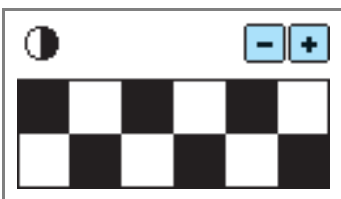

- 4 Выключите машину и затем включите ее снова.

Звуковая сигнализация

При каждом нажатии кнопки подается звуковой сигнал. При выполнении некорректной операции машина подает два или четыре звуковых сигнала.

- **При нажатии какой-либо кнопки (корректная операция)**
Подается один звуковой сигнал.
- **Если выполнена некорректная операция**
Подается два или четыре звуковых сигнала.
- **Машина заблокирована, например из-за того, что запуталась нить**
Машина подает звуковой сигнал в течение четырех секунд и затем останавливается. Выясните причину остановки и устраните ее перед продолжением вышивания.

Отключение звуковой сигнализации

На момент покупки швейная машина настроена таким образом, что при каждом нажатии любой кнопки на панели управления раздается звуковой сигнал. Этот звуковой сигнал можно отключить.

- 1 Включите машину.

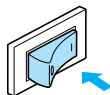

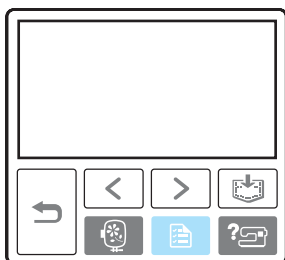

- ▶ Включается ЖКИ.

- 2 Нажмите кнопку  (Кнопка настроек) на панели управления.



- ▶ Появляется экран настройки.

- 3 Нажмите кнопку  (Кнопка перехода на следующую страницу) три раза.

- 4 Выберите "OFF" (Выкл.) для пункта  "BUZZER" (зуммер).

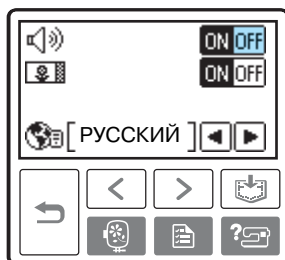

- ▶ Появляется экран выбора режима звуковой сигнализации.

- 5 Нажмите кнопку  (Кнопка "Назад").

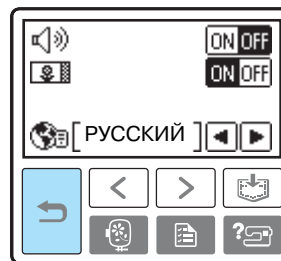

- ▶ Снова появляется начальный экран.

Указатель

А	
аппликация	59
В	
вентиляционное отверстие	9
верхняя крышка	8
включение и выключение машины	19
вспарыватель для петель	6
выбор рисунка вышивания	49
вызов рисунка из памяти	63
вышивальный модуль	8
Г	
гнездо для карт с данными для вышивания	9
гнездо подключения сетевого шнура	9
Д	
дополнительные принадлежности	7
Ж	
ЖКИ	11
З	
замена иглы	37
заправка верхней нити	31
заправка нити в иглу	33
заправка нити в иглу вручную	35
звуковая сигнализация	81, 82
звуковой сигнал	81, 82
знаки	52
зуммер	82
И	
игольная пластина	9
изменение расположения	61
К	
карта с данными для вышивания	7, 55
катушка с нитью	31
кнопка "Назад"	11
кнопка "Пуск/Стоп"	10
кнопка выбора режима вышивания	11
кнопка настройки	11, 22
кнопка обращения к памяти	11, 63
кнопка обрезки нити	10
кнопка перехода на предыдущую страницу	11
кнопка перехода на следующую страницу	11
кнопка позиционирования иглы	10
кнопка предоставления справки	11, 23
кнопка разблокировки	17
кнопки на ЖКИ	51
кнопки управления	8, 10, 11, 50
колпачок катушки	6
комплект пялец	6, 7
краткий справочник	6
крышка игольной пластины	9
крышка нитенаправителя	8
крышка челночного устройства	9
Л	
лапка для вышивания "Q"	6, 9
листы с сеткой для вышивания	45
М	
маховик	9
Н	
набор игл	6
намотка шпульки	25
направляющая нити для намотки шпульки	8
направляющий диск	9
настройка натяжения нити	64
настройки машины	21
нитенаправитель игловодителя	9
ножницы	6
О	
окно проверки положения рычага нитепритягивателя операции, выполняемые на ЖКИ	20, 50
отвертка	6
очистка	70
П	
панель управления	8, 11
пластина нитенаправителя	8
повторное шитье	65
подготовка к вышиванию	40
поиск и устранение неисправностей	74
принадлежности	6
принадлежности в комплекте поставки	6
приспособление для обрезки нити	8
пылезащитный чехол	6
пяльцы	43
Р	
рисунок вышивания	53
рисунок обрамления	54
ручка	9
рычаг прижимной лапки	8
рычажок устройства заправки нити в иглу	8

С

сенсорный экран	11
сетевой выключатель	9, 19
сетка для катушки	6, 26
снятие вышивального модуля	17
снятие пялец для вышивания	48
снятие шпульного колпачка	70
соединительное гнездо вышивального модуля	8
сообщения об ошибках	79
сохранение рисунка в памяти	63
стабилизирующий материал	7, 42
стержень для установки катушки с нитью	8

Т

техническое обслуживание	70
типы рисунков вышивания	49

У

установка вышивального модуля	15
установка лапки для вышивания	72
установка пялец	47
установка шпульки	29
устройство для заправки нити в иглу	33
устройство для намотки шпулек	8

Ч

челнок	70
--------------	----

Ш

шпулька	6
шпулька с полиэфирной нитью #90 компании Brother	7
шпульный колпачок	9

Щ

щеточка для очистки	6
---------------------------	---

Э

экран выбора типа рисунка	20
электропитание	18

Компания „Крунг“

тел./факс: (495) 989-22-97 www.krung.ru

Компания „Крунг“

тел./факс: (495) 989-22-97 www.krung.ru

Russian
885-U30/U31/U32/U33/U40/U41/U42
XE0504-101①
Printed in China



По вопросам приобретения или с целью консультации
вы можете обращаться по телефону: (495) 989-22-97
или по e-mail: info@krung.ru

Также предлагаем вам посетить
наш информационный сайт
www.krung.ru