



Данную инструкцию для вас  
предоставила компания **Крунг**

brother®

Изучите эти инструкции перед началом работы

1 ПОДГОТОВКА  
К РАБОТЕ

2 ОСНОВНЫЕ  
ОПЕРАЦИИ

Дополнительные инструкции для работы

3 ОСНОВНЫЕ  
СТРОЧКИ

4 ПРИЛОЖЕНИЕ

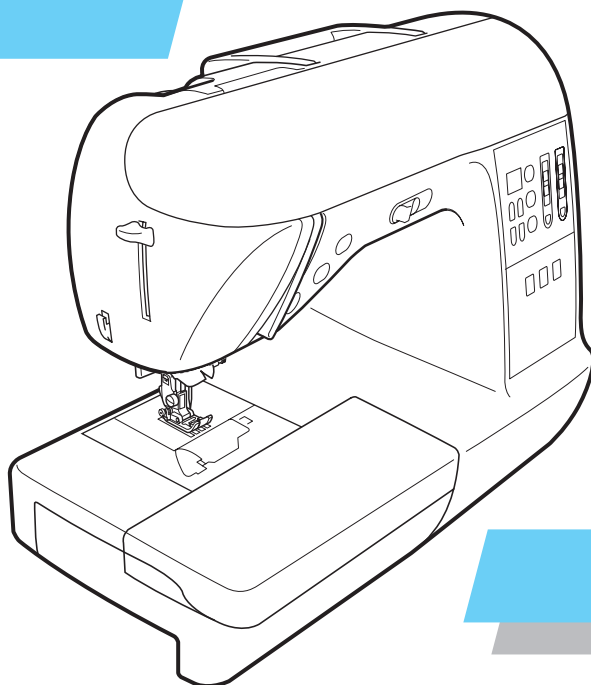

Компьютеризованная швейная машина

# Руководство пользователя

**Компания „Крунг“**

тел./факс: (495) 989-22-97 [www.krung.ru](http://www.krung.ru)

## Инструкции по технике безопасности

**Обязательно прочитайте эти инструкции по технике безопасности перед использованием швейной машины.**

**Эта машина предназначена только для бытового применения.**

**ОПАСНО!** Во избежание поражения электрическим током:

**1** **Всегда** отключайте машину от электрической сети сразу после использования, при очистке, при выполнении любых регулировок, разрешенных пользователю и описанных в данном руководстве, или перед тем как оставить машину без присмотра.

**ВНИМАНИЕ!** Во избежание возгорания, поражения электрическим током, ожогов или травм.

**2** **Всегда** отсоединяйте машину от электросети при снятии крышек, смазке или выполнении любых других регулировок, описанных в данном руководстве:

- Чтобы отключить машину от сети, установите сетевой выключатель в положение “О” (Выкл.) и затем выньте вилку кабеля питания из розетки. **При отключении машины от сети** не вытягивайте вилку за кабель питания.
- Включайте вилку кабеля питания прямо в розетку электросети. Не пользуйтесь удлинителями.
- **Всегда** отключайте машину от сети при отключении электропитания.

**3** **Запрещается** использовать швейную машину, если у нее поврежден кабель питания или вилка, если машина плохо работает, если ее уронили или повредили или если в машину попала вода. В этих случаях машину следует сдать дилеру или в авторизованный сервисный центр для проверки, ремонта и наладки ее электрической или механической части.  
При хранении или использовании машины, заметив что-либо необычное (запах, нагрев, изменение цвета или формы и т.п.), прекратите работу и немедленно отсоедините кабель питания от розетки.

**4** **Всегда** сохраняйте рабочее место в чистоте:

- Запрещается работать на машине при закрытых вентиляционных отверстиях. Следите за чистотой вентиляционных отверстий машины и педали, своевременно очищайте их от пыли, грязи, обрывков ткани и ворса.
- **Не кладите на педаль** никаких предметов.
- **Не используйте** удлинители. Включайте вилку кабеля питания прямо в розетку электропитания.
- **Не роняйте в отверстия** машины и не вставляйте в них **никакие посторонние предметы.**
- **Не используйте** машину в помещениях, в которых распыляются какие-либо аэрозоли или применяется чистый кислород.
- **Не используйте** машину вблизи от источников тепла (таких как плита или утюг); в противном случае машина, кабель питания или швейное изделие могут загореться, что приведет к пожару или поражению электрическим током.

## 5 Особая осторожность требуется при шитье:

- **Всегда** обращайтесь особое внимание на иглу. Не используйте погнутые или поврежденные иглы.
- Держите пальцы на расстоянии от **всех движущихся** частей машины. Будьте особенно осторожны при работе в непосредственной близости к игле.
- При выполнении любых операций в зоне иглы выключите машину, установив выключатель питания в положение “О”.
- **Не используйте** поврежденную или ненадлежащую игольную пластину, поскольку это может привести к поломке иглы.
- **Не тяните и не толкайте** материал во время шитья. Прострачивая материал в ручном режиме, строго следуйте инструкциям, чтобы не погнуть и не сломать иглу.

## 6 Эта машина — не игрушка!

- Необходимо быть особенно внимательным, когда машина используется детьми или когда во время работы на машине рядом находятся дети.
- Не используйте машину для работы вне помещений.

## 7 Для обеспечения длительного срока эксплуатации машины:

- Не храните машину под прямыми солнечными лучами или в условиях высокой влажности. Не используйте и не храните машину вблизи электрообогревателя, включенного утюга, галогенной лампы или других источников тепла.
- Для чистки корпуса используйте только нейтральные мыльные растворы и моющие средства. Категорически запрещается использование бензина, растворителя и абразивных чистящих порошков, поскольку это может привести к повреждению корпуса машины.
- Перед заменой или установкой прижимной лапки, иглы или любых других частей следует обязательно просмотреть руководство по эксплуатации, чтобы правильно выполнять все необходимые операции.

## 8 Для ремонта или наладки машины:

- В случае выхода из строя лампочки подсветки (светодиодной) ее замена должна производиться официальным дилером Brother.
- При поломке машины или необходимости ее наладки следует перед самостоятельным выполнением осмотра и регулировки машины сначала просмотреть таблицу поиска неисправностей в Приложении данного руководства по эксплуатации. Если самостоятельно устранить неисправность не удастся, обратитесь к авторизованному дилеру Brother.

**Используйте машину только по ее прямому назначению, как описано в настоящем руководстве.**

**Используйте только те принадлежности, которые рекомендованы изготовителем и указаны в данном руководстве.**

**Сохраняйте эти инструкции.**

**Содержание настоящего руководства и эксплуатационные характеристики могут быть изменены без предварительного уведомления.**

**Дополнительную информацию об изделии вы можете получить, посетив наш веб-сайт по адресу: [www.brother.com](http://www.brother.com)**

## Содержание

<b>Инструкции по технике безопасности .....</b>	<b>1</b>
<b>Содержание .....</b>	<b>3</b>
<b>Введение .....</b>	<b>6</b>
<b>Характеристики швейной машины .....</b>	<b>6</b>
<b>Принадлежности .....</b>	<b>7</b>
Принадлежности в комплекте поставки .....	7
Дополнительные принадлежности .....	8
<b>Узлы и детали машины и их функции .....</b>	<b>9</b>
Вид спереди .....	9
Зона иглы и прижимной лапки .....	10
Вид справа/сзади .....	10
Кнопки управления .....	11
Панель управления .....	12

## ПОДГОТОВКА К РАБОТЕ ..... 13

<b>Включение и выключение машины .....</b>	<b>14</b>
Меры предосторожности, относящиеся к электропитанию .....	14
Включение машины .....	15
Выключение машины .....	15
<b>Намотка и установка шпульки .....</b>	<b>16</b>
Меры предосторожности .....	16
Намотка шпульки .....	16
Установка шпульки .....	20
<b>Заправка верхней нити .....</b>	<b>22</b>
Заправка верхней нити .....	22
Заправка нити в иглу .....	25
Ручная заправка нити в иглу (без нитевдевателя) .....	26
Использование двойной иглы .....	27
Вытягивание нижней нити .....	29
<b>Замена иглы .....</b>	<b>30</b>
Меры предосторожности при обращении с иглами .....	30
Типы игл и их применение .....	30
Проверка иглы .....	31
Замена иглы .....	32
<b>Замена прижимной лапки .....</b>	<b>33</b>
Меры предосторожности при работе с прижимной лапкой .....	33
Замена прижимной лапки .....	33
Регулировка давления прижимной лапки .....	34
Снятие держателя прижимной лапки .....	35
Использование дополнительной шагающей лапки .....	35
<b>Обработка трубчатых или больших деталей .....</b>	<b>37</b>
Обработка трубчатых деталей .....	37
Обработка больших деталей материала .....	37

## ОСНОВНЫЕ ОПЕРАЦИИ ..... 39

<b>Шитье .....</b>	<b>40</b>
Общий порядок действий .....	40
Размещение материала .....	41
Начало шитья .....	42
Закрепление строчки .....	44
Обрезка нитей .....	45
<b>Регулировка натяжения нити .....</b>	<b>46</b>
Изменение натяжения верхней нити .....	46

<b>Настройка ширины строчки и длины стежка</b> .....	<b>47</b>
Настройка ширины строчки .....	47
Настройка длины стежка .....	48
<b>Полезные функции</b> .....	<b>49</b>
Изменение положения иглы при остановке .....	49
Автоматическое выполнение обратных или закрепляющих стежков .....	49
Изменение начального положения иглы .....	50
<b>Полезные советы</b> .....	<b>51</b>
Пробное шитье .....	51
Изменение направления шитья .....	51
Шитье по кривой линии .....	51
Работа с толстым материалом .....	52
Работа с тонким материалом .....	53
Работа с эластичным материалом .....	53
Шитье с одинаковым припуском на шов .....	53

## **ОСНОВНЫЕ СТРОЧКИ** .....

<b>Выбор строчки</b> .....	<b>56</b>
Выбор строчки .....	56
<b>Краеобметочные строчки</b> .....	<b>58</b>
Обметывание краев с краеобметочной лапкой “G” .....	58
Обметывание краев с лапкой для строчки “зигзаг” “J” .....	59
Обметывание краев с помощью бокового ножа (дополнительный узел) .....	60
<b>Простые строчки</b> .....	<b>62</b>
Простые строчки .....	62
<b>Потайные подшивочные строчки</b> .....	<b>63</b>
<b>Обметывание петель/пришивание пуговиц</b> .....	<b>65</b>
Обметывание петель .....	66
Пришивание пуговиц .....	69
<b>Вшивание молнии</b> .....	<b>72</b>
Вшивание центральной молнии .....	72
Вшивание боковой молнии .....	73
<b>Работа с эластичным материалом и эластичной тесьмой</b> .....	<b>76</b>
Эластичная строчка .....	76
Пришивание эластичной тесьмы .....	76
<b>Аппликация, пэчворк и выстегивание</b> .....	<b>78</b>
Пришивание аппликаций .....	79
Пэчворк (лоскутное шитье) .....	80
Стачивание .....	80
Выстегивание .....	81
Выстегивание со свободной подачей материала .....	82
<b>Закрепляющие стежки</b> .....	<b>83</b>
Тройная эластичная строчка .....	83
Закрепки .....	83
<b>Обметывание глазков</b> .....	<b>85</b>
<b>Декоративная строчка</b> .....	<b>86</b>
Строчка-мережка .....	87
Фестонная строчка .....	88
Украшение сборками или буфами .....	88
Декоративное стачивание .....	89
Мережки .....	90

## **ПРИЛОЖЕНИЕ** .....

<b>Настройки строчек</b> .....	<b>94</b>
Основные строчки .....	94
<b>Уход и техническое обслуживание</b> .....	<b>100</b>
Наружная очистка машины .....	100

Очистка челночного устройства .....	100
<b>Поиск и устранение неисправностей .....</b>	<b>102</b>
Сообщения об ошибках .....	105
Звуковая сигнализация .....	106
<b>Указатель .....</b>	<b>107</b>



## Введение

Благодарим Вас за покупку этой швейной машины.

Перед началом эксплуатации швейной машины внимательно прочитайте раздел “Инструкции по технике безопасности” (с. 1), а затем изучите настоящее руководство, чтобы правильно использовать различные функции машины и выполнять различные операции.

Храните руководство в легкодоступном месте, чтобы при необходимости получить всю необходимую информацию.

## Характеристики швейной машины

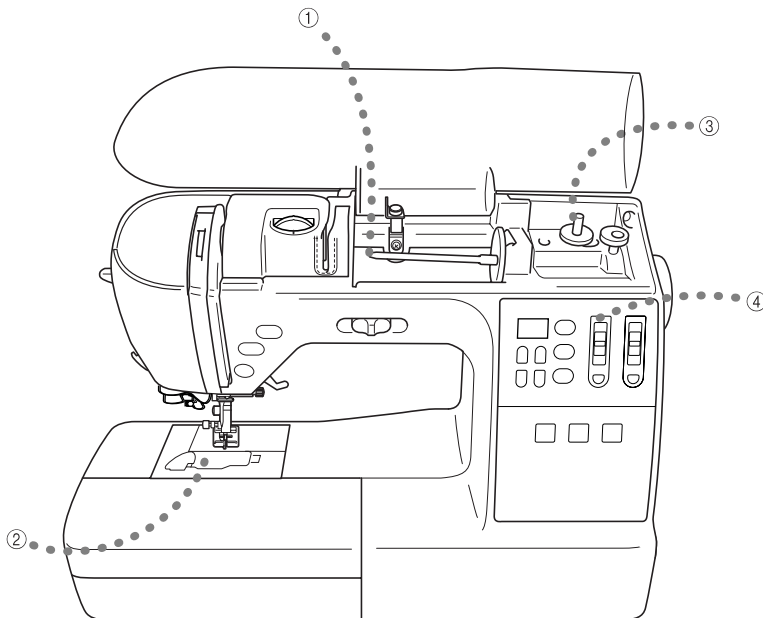

① **Удобная заправка верхней нити**

Катушка с нитью может быть установлена с передней стороны машины, что позволяет легко заправить верхнюю нить. Кроме того, нить легко и быстро заправляется в иглу (с. 22).

② **Быстрая заправка нижней нити**

Приступить к шитью можно без предварительного вытягивания нижней нити (с. 20).

③ **Простая намотка шпульки**

Намотка шпульки осуществляется легко и быстро (с. 16).

④ **Встроенные строчки**

Вы можете выбрать любую из имеющихся встроенных строчек: основные или декоративные строчки (с. 56).

## Принадлежности

При получении машины проверьте наличие перечисленных ниже принадлежностей. Если какие-либо из них отсутствуют или повреждены, обратитесь к дилеру.

### Принадлежности в комплекте поставки

В коробке должны находиться следующие компоненты.

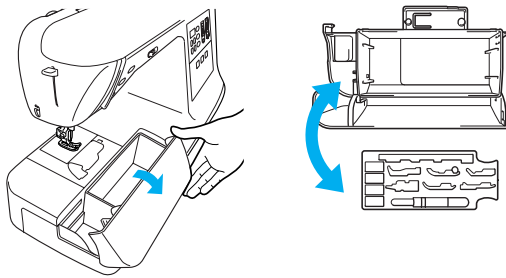

#### Примечание

- Винт крепления держателя прижимной лапки можно приобрести у дилера. (номер по каталогу: ХА4813-051)
- Ящик для принадлежностей можно приобрести у авторизованного дилера. (номер по каталогу: ХС4489-051)

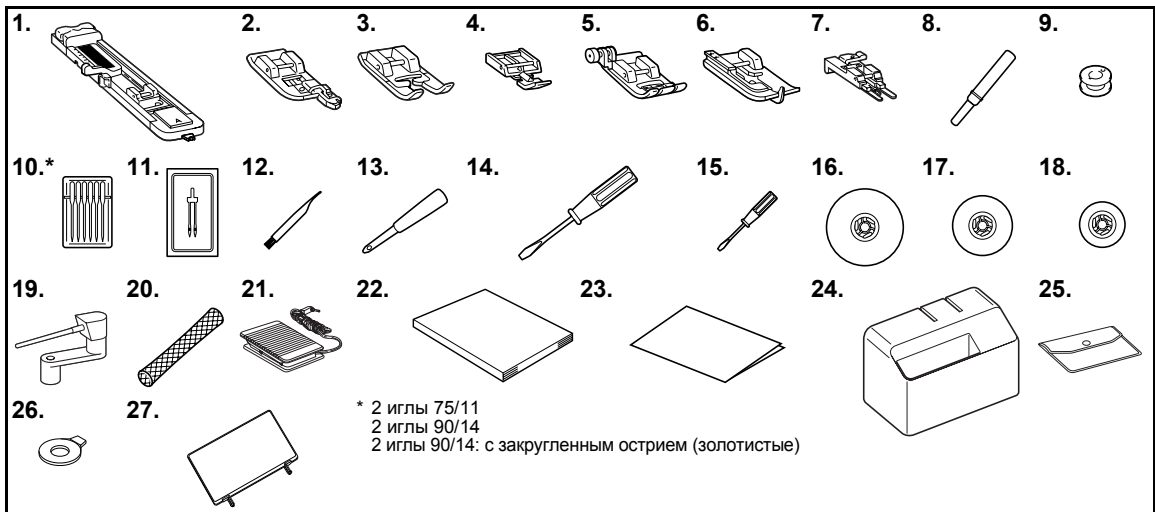

№	Наименование	Номер по каталогу	№	Наименование	Номер по каталогу
1	Лапка для обметывания петель "А"	ХС2691-053	15	Отвертка (малая)	Х55468-051
2	Краеобметочная лапка "G"	ХС3098-051	16	Колпачок катушки (большой)	130012-054
3	Лапка для вышивания монограмм "N"	Х53840-351	17	Колпачок катушки (средний) (2 шт.)	Х55260-153
4	Лапка для шivanja молнии "I"	Х59370-051	18	Колпачок катушки (малый)	130013-154
5	Лапка для строчки "зигзаг" "J" (на машине)	ХС3021-051	19	Стержень для второй катушки	ХС4654-051
6	Лапка для потайной строчки "R"	Х56409-051	20	Сетка для катушки	ХА5523-050
7	Лапка для пришивания пуговиц "M"	130489-001	21	педаль	ХD0496-051 (страны ЕС) ХС6651-151 (другие страны)
8	Вспарыватель	Х54243-051	22	Руководство пользователя	ХЕ0883-001
9	Шпулька (4 шт.)	SFB: ХА5539-151	23	Краткий справочник	ХЕ0434-001
10	Набор игл	Х58358-051	24	Жесткий футляр	ХС9701-052
11	Двойная игла	Х59296-151	25	Сумка для принадлежностей	ХС4487-051
12	Щеточка для очистки	Х59476-051	26	Дискообразная отвертка	ХС1074-051
13	Прошивка	135793-001	27	Справочная таблица	ХЕ0537-001
14	Отвертка (большая)	ХС8349-051			

### ■ Закрепление справочной таблицы

На справочной таблице показаны различные виды строчек и их номера. Под номером строчки стоит буква (A, G, J, N или R), соответствующая прижимной лапке, которую следует использовать. Закрепите справочную таблицу на ручке машины, как показано ниже.

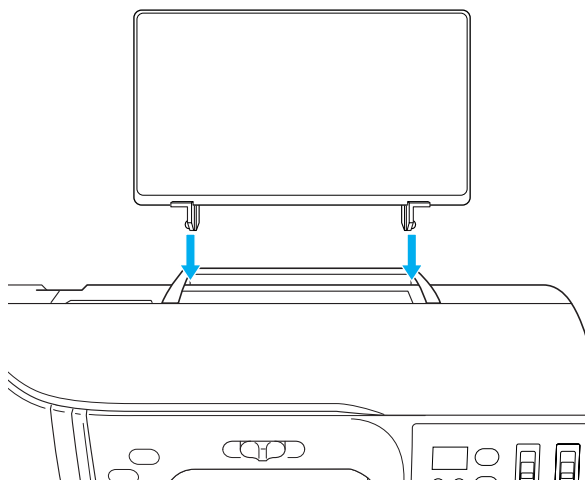

### Дополнительные принадлежности

На рисунке ниже представлены дополнительные принадлежности к этой швейной машине.

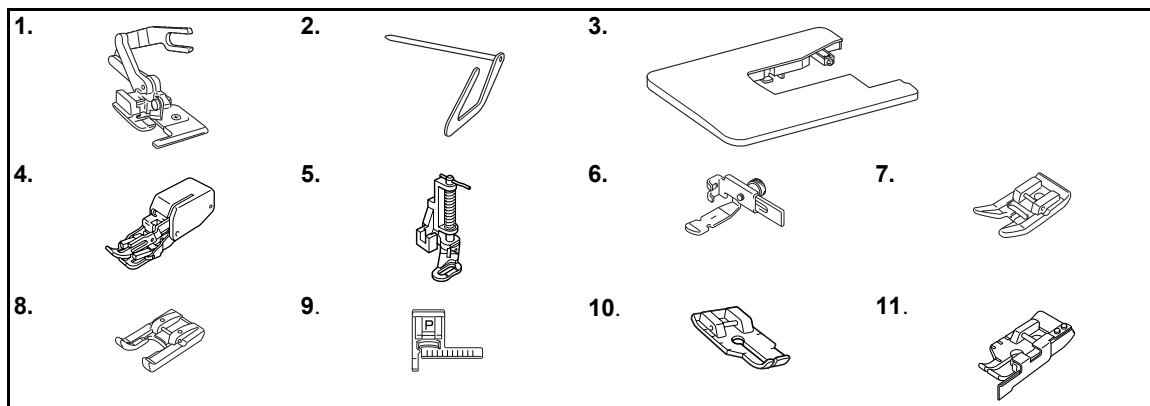

№	Наименование	Номер по каталогу	№	Наименование	Номер по каталогу
1	Боковой нож	F054 (XC3879-002)	7	Тефлоновая лапка	F007N (XC1949-002)
2	Направляющая для выстигивания	F016N (XC2215-002)	8	Лапка с открытым мыском	F027N (XC1964-002)
3	Столик	WT5 (XC9567-152)	9	Направляющая лапка "P"	F035 (XC1969-002)
4	Шагающая лапка	F033N (XC2214-002)	10	Стегальная лапка 1/4 дюйма	F001N (XC1944-052)
5	Стегальная лапка	F005N (XC1948-002)	11	Стегальная лапка 1/4 дюйма с направляющей	F057 (XC7416-252)
6	Регулируемая лапка для вшивания молнии/канта	F036N (XC1970-002)			



### Напоминание

- Полный список дополнительных принадлежностей, имеющих для этой машины, можно получить у дилера Brother.

## Узлы и детали машины и их функции

Ниже приведены наименования различных узлов и деталей швейной машины и описаны их функции. Перед началом эксплуатации машины внимательно прочтите эти описания.

### Вид спереди

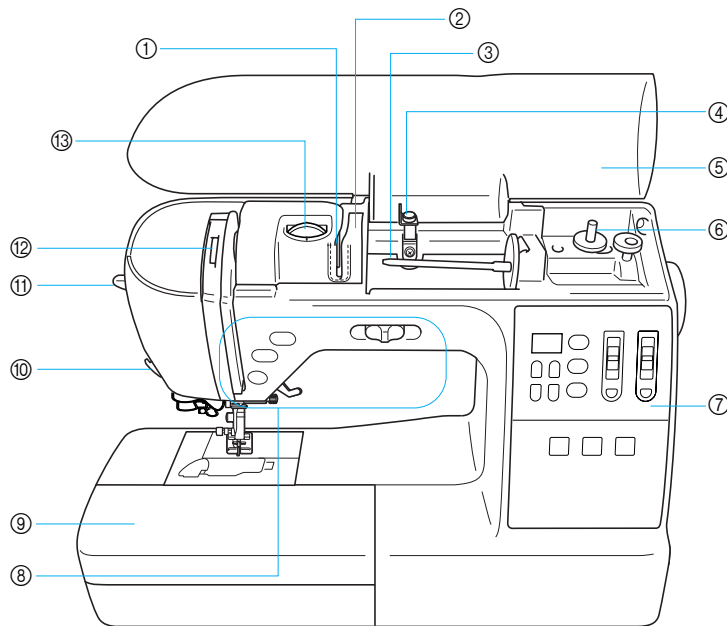

- ① **Нитенаправляющая пластина**  
Проведите нить под нитенаправляющей пластиной.
- ② **Крышка нитенаправителя**  
При заправке верхней нити заведите нить за крышку нитенаправителя.
- ③ **Стержень для установки катушки**  
Этот стержень предназначен для установки катушки с нитью.
- ④ **Нитенаправитель для намотки шпульки и натяжной диск**  
При намотке нити на шпульку проведите нить под этим нитенаправителем и вокруг натяжного диска.
- ⑤ **Верхняя крышка**  
Откройте верхнюю крышку, чтобы установить катушку с нитью на стержень.
- ⑥ **Устройство намотки шпульки**  
Служит для намотки нити на шпульку.
- ⑦ **Панель управления**  
Используется для выбора строчки и различных функций (с. 12).
- ⑧ **Кнопки управления и регулятор скорости шитья**  
Эти кнопки и ползунковый регулятор используются для управления швейной машиной (с. 11).
- ⑨ **Плоская платформа с отделением для принадлежностей**  
В отделении для принадлежностей плоской платформы храните прижимные лапки и шпульки. При обработке трубчатых деталей снимайте эту платформу.
- ⑩ **Устройство для обрезки нити**  
Для обрезки пропустите нить через это устройство.
- ⑪ **Рычажок нитевдевателя**  
Нитевдеватель служит для заправки нити в иглу.
- ⑫ **Окно проверки положения рычага нитепритягивателя**  
Посмотрите в это окно для проверки положения рычага нитепритягивателя.
- ⑬ **Регулятор натяжения нити**  
Служит для изменения натяжения верхней нити.

## Зона иглы и прижимной лапки

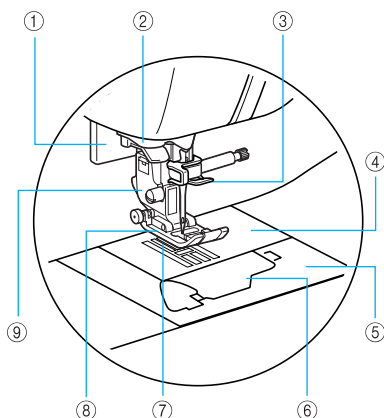

- ① **Рычажок обметывания петель**  
Этот рычажок используется вместе с лапкой для обметывания петель.
- ② **Нитенаправляющий диск**  
При использовании нитевдевателя проведите нить через нитенаправляющий диск.
- ③ **Нитенаправитель игловодителя**  
Пропустите нить через нитенаправитель игловодителя.
- ④ **Игольная пластина**  
На игольной пластине нанесена разметка для выполнения прямых швов.
- ⑤ **Крышка игольной пластины**  
Снимите крышку игольной пластины и очистите шпульный колпачок и челнок.
- ⑥ **Крышка челночного устройства**  
Для установки шпулки необходимо открыть крышку челночного устройства.
- ⑦ **Гребенки транспортера**  
Служит для подачи материала в направлении шитья.
- ⑧ **Прижимная лапка**  
Во время шитья прижимает материал с постоянным усилием. Установите лапку, соответствующую выбранной строчке.
- ⑨ **Держатель прижимной лапки**  
На этот держатель устанавливается прижимная лапка.

## Вид справа/сзади

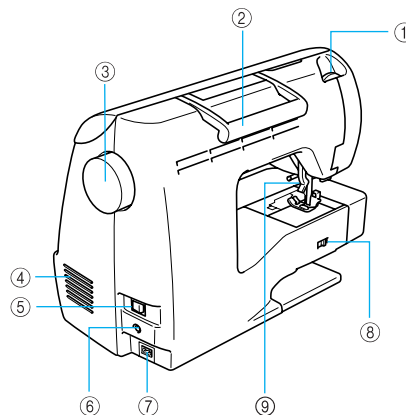

- ① **Регулятор прижимной лапки**  
Регулирует давление прижимной лапки на материал.
- ② **Ручка**  
Служит для переноски швейной машины.
- ③ **Маховик**  
При вращении маховика на себя игла поднимается и опускается. Маховик нужно вращать на себя (против часовой стрелки).
- ④ **Вентиляционное отверстие**  
Обеспечивает циркуляцию воздуха для охлаждения двигателя. Не закрывайте это отверстие во время работы машины.
- ⑤ **Выключатель питания**  
Выключатель питания служит для включения (ON) и выключения (OFF) машины.
- ⑥ **Гнездо подключения педали**  
Вставьте в это гнездо разъем кабеля педали.
- ⑦ **Гнездо подключения кабеля питания**  
Вставьте в это гнездо разъем кабеля питания.
- ⑧ **Переключатель положения гребенок транспортера**  
Служит для опускания и подъема гребенок транспортера.
- ⑨ **Рычаг прижимной лапки**  
Поднимите или опустите рычаг лапки, чтобы соответственно поднять или опустить прижимную лапку.



### Напоминание

- Во время освоения швейной машины используйте справочную информацию на с. 9–12.

## Кнопки управления

Кнопки управления помогают легко выполнять основные операции.

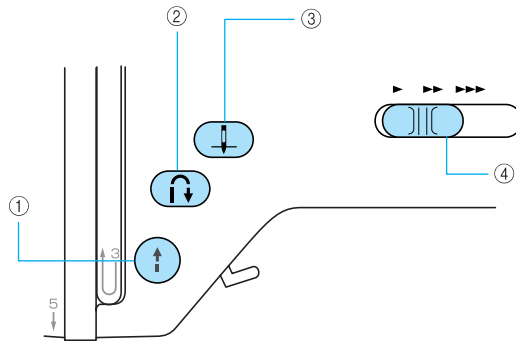

### ① Кнопка “Пуск/Стоп”

Кнопка “Пуск/Стоп” служит для запуска и остановки машины. Если после начала шитья удерживать эту кнопку нажатой, машина будет шить на малой скорости. После остановки машины игла остается опущенной (находится в материале). Подробнее см. раздел “Начало шитья” (с. 42).

Цвет индикатора кнопки зависит от режима работы машины.

- Зеленый: машина готова к работе или уже работает
- Красный: машина не готова к работе
- Оранжевый: вал устройства намотки шпульки сдвинут вправо для намотки нити на шпульку

### ② Кнопка “Реверс/Закрепление”

Используйте эту кнопку для выполнения обратных или закрепляющих стежков. Для выполнения обратных стежков нажмите и удерживайте кнопку в нажатом положении. Закрепляющие стежки выполняются прошиванием 3-5 стежков один поверх другого. Подробнее см. раздел “Закрепление строчки” (с. 44).

### ③ Кнопка “Подъем/опускание иглы”

Используйте эту кнопку для подъема или опускания иглы. При двукратном нажатии этой кнопки прошивается один стежок.





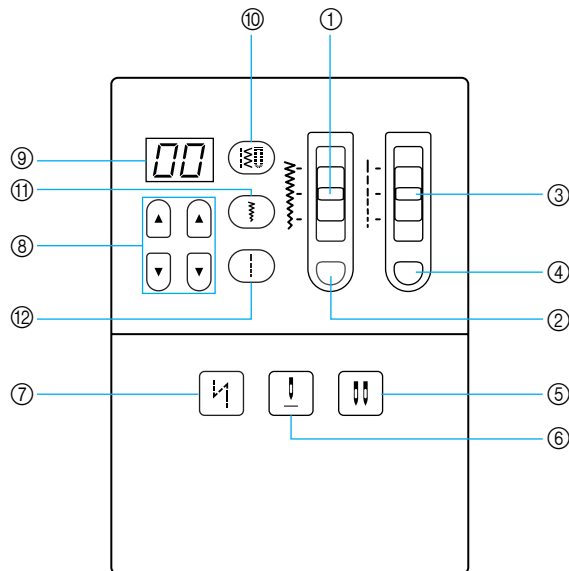

### ④ Регулятор скорости шитья

Используйте этот регулятор для настройки скорости шитья.

## Панель управления

На панели управления, расположенной справа на передней стороне машины, находятся различные кнопки и регуляторы для настройки различных параметров строчки.



- ① **Регулятор ширины строчки / ② Кнопка настройки ширины строчки**  
Используются для настройки ширины строчки или положения иглы. Нажмите кнопку настройки ширины строчки, затем сдвиньте регулятор ширины строчки вверх или вниз, чтобы задать ширину строчки.
- ③ **Регулятор длины стежка / ④ Кнопка настройки длины стежка**  
Используются для настройки длины стежка. Нажмите кнопку настройки ширины строчки, затем сдвиньте регулятор ширины строчки вверх или вниз, чтобы задать ширину строчки.
- ⑤ **Кнопка выбора иглы (одиночной/двойной)**   
Для выбора режима шитья двойной или одиночной иглой. Каждое нажатие этой кнопки переключает машину с режима шитья одиночной иглой на режим шитья двойной иглой и обратно.
- ⑥ **Кнопка позиционирования иглы при остановке**   
Используется для изменения положения иглы после остановки машины. Если кнопка подсвечена, при остановке машины игла будет находиться в верхнем положении. Если кнопка не подсвечена, при остановке машины игла будет находиться в нижнем положении.
- ⑦ **Кнопка автоматического реверса/закрепления**   
Нажимайте эту кнопку для выполнения обратных или закрепляющих стежков в начале или конце строчки.
- ⑧ **Кнопка выбора строчки**  
Нажимайте эту кнопку для выбора номера нужной строчки. Имеется 80 строчек. Подробнее см. раздел "Выбор строчки" (с. 56).
- ⑨ **Индикатор строчки**  
На этом индикаторе отображаются номер строчки, ширина строчки и длина стежка для текущей строчки. Нажмите кнопку отображения номера строчки (⑩), кнопку отображения ширины строчки (⑪) или кнопку отображения длины стежка (⑫), чтобы просмотреть соответствующие данные. Кроме того, на индикаторе строчки отображаются сообщения об ошибках.
- ⑩ **Кнопка отображения номера строчки**   
Нажимайте эту кнопку, чтобы отобразить номер текущей строчки. Когда отображается ширина строчки, кнопка отображения номера строчки подсвечивается.
- ⑪ **Кнопка отображения ширины строчки**   
Нажимайте эту кнопку, чтобы отобразить ширину текущей строчки. Когда отображается ширина строчки, кнопка отображения ширины строчки подсвечивается.
- ⑫ **Кнопка отображения длины стежка**   
Нажимайте эту кнопку, чтобы отобразить длину стежка для текущей строчки. Когда отображается длина стежка, кнопка отображения длины стежка подсвечивается.

## 1

**ПОДГОТОВКА К РАБОТЕ**

В этой главе описаны различные подготовительные операции, выполняемые перед началом шитья.

<b>Включение и выключение машины .....</b>	<b>14</b>
<b>Меры предосторожности, относящиеся к электропитанию .....</b>	<b>14</b>
<b>Включение машины .....</b>	<b>15</b>
<b>Выключение машины .....</b>	<b>15</b>
<b>Намотка и установка шпульки.....</b>	<b>16</b>
<b>Меры предосторожности .....</b>	<b>16</b>
<b>Намотка шпульки .....</b>	<b>16</b>
<b>Установка шпульки.....</b>	<b>20</b>
<b>Заправка верхней нити .....</b>	<b>22</b>
<b>Заправка верхней нити .....</b>	<b>22</b>
<b>Заправка нити в иглу .....</b>	<b>25</b>
<b>Ручная заправка нити в иглу (без нитевдевателя) .....</b>	<b>26</b>
<b>Использование двойной иглы .....</b>	<b>27</b>
<b>Вытягивание нижней нити .....</b>	<b>29</b>
<b>Замена иглы.....</b>	<b>30</b>
<b>Меры предосторожности при обращении с иглами.....</b>	<b>30</b>
<b>Типы игл и их применение .....</b>	<b>30</b>
<b>Проверка иглы .....</b>	<b>31</b>
<b>Замена иглы.....</b>	<b>32</b>
<b>Замена прижимной лапки.....</b>	<b>33</b>
<b>Меры предосторожности при работе с прижимной лапкой .....</b>	<b>33</b>
<b>Замена прижимной лапки.....</b>	<b>33</b>
<b>Регулировка давления прижимной лапки.....</b>	<b>34</b>
<b>Снятие держателя прижимной лапки.....</b>	<b>35</b>
<b>Использование дополнительной шагающей лапки .....</b>	<b>35</b>
<b>Обработка трубчатых или больших деталей .....</b>	<b>37</b>
<b>Обработка трубчатых деталей .....</b>	<b>37</b>
<b>Обработка больших деталей материала.....</b>	<b>37</b>



## Включение и выключение машины

В этом разделе описан порядок включения и выключения швейной машины.

### Меры предосторожности, относящиеся к электропитанию

Соблюдайте следующие меры предосторожности, относящиеся к электропитанию машины.

#### ВНИМАНИЕ!

- В качестве источника питания используйте только бытовую электросеть. Использование другого источника может привести к возгоранию, поражению электрическим током или повреждению машины.
  - Убедитесь, что вилка кабеля питания надежно вставлена в розетку, а разъем – в соответствующее гнездо на машине.
  - Не подключайте вилку кабеля питания к неисправной розетке.
- Выключайте машину и вынимайте вилку из розетки в следующих случаях:
  - Если Вы оставляете машину без присмотра
  - По окончании работы на машине
  - При сбое электропитания во время работы
  - Если машина работает с перебоями из-за плохих электрических соединений или по иным причинам
  - Во время грозы

#### ОСТОРОЖНО!

- Используйте только кабель питания из комплекта поставки.
- Не используйте удлинители или разветвители, в которые включено несколько бытовых приборов. Это может привести к возгоранию или поражению электрическим током.
- Не дотрагивайтесь до вилки мокрыми руками. Это может привести к поражению электрическим током.
- При отключении машины от сети электропитания сначала выключите машину сетевым выключателем. При отключении машины от сети электропитания беритесь только за вилку кабеля питания. Не тяните за кабель питания – это может привести к его повреждению и стать причиной возгорания или поражения электрическим током.
- Не допускайте повреждения кабеля питания, его обрывов, растягивания, перегибов, перекручивания или образования узлов. Не производите никаких модификаций кабеля питания. Не ставьте на кабель питания тяжелые предметы. Не подвергайте кабель питания воздействию повышенной температуры. Все это может привести к повреждению кабеля питания и стать причиной возгорания или поражения электрическим током. В случае повреждения кабеля питания или вилки отправьте машину авторизованному дилеру Brother для ремонта.
- Если машина не используется в течение длительного времени, выньте вилку из розетки. В противном случае может произойти возгорание.

## Включение машины

- 1 Проверьте, что швейная машина выключена (выключатель питания в положении “0”), и вставьте разъем кабеля питания в гнездо на правой стороне машины.
- 2 Вставьте вилку кабеля питания в розетку электросети.

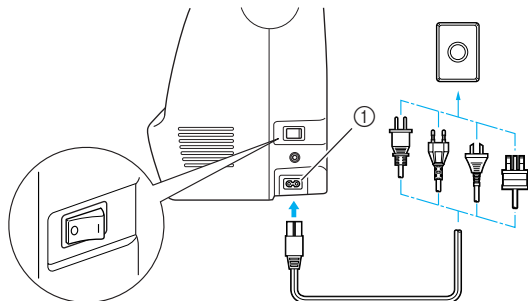

① Гнездо подключения кабеля питания

- 3 Нажмите на правую часть выключателя питания, расположенного с правой стороны машины (установите его в положение “I”).

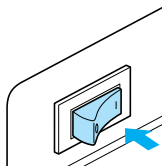

▶ При включении питания машины загорается лампочка подсветки.

## Выключение машины

По окончании работы на швейной машине ее необходимо выключить. Машину следует выключать также перед тем, как перенести ее на другое место.

- 1 Убедитесь, что машина остановилась.
- 2 Нажмите на левую часть выключателя питания с правой стороны машины (установите его в положение “0”).

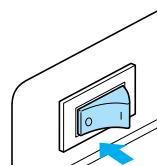

▶ При выключении питания машины лампочка подсветки гаснет.

- 3 Выньте вилку кабеля питания из розетки электросети. Отсоединяя кабель питания от розетки, беритесь за вилку.

- 4 Выньте разъем кабеля питания из гнезда на машине.

### Примечание

- Если во время работы машины произошло аварийное отключение электропитания, выключите машину и выньте вилку из розетки. При повторном пуске машины выполните все необходимые действия.

## Намотка и установка шпульки

В этом разделе описывается намотка шпульки и ее установка в машину.

### Меры предосторожности

Соблюдайте перечисленные ниже меры предосторожности, относящиеся к обращению со шпулками.

#### **! ОСТОРОЖНО!**

- Используйте только шпульку (номер по каталогу: SFB (XA5539-151)), предназначенную специально для этой машины. Использование каких-либо иных шпулек может привести к травме или повреждению машины.
- Шпулька, входящая в комплект поставки, разработана специально для этой швейной машины. Если использовать шпульки, предназначенные для других моделей, машина не будет работать надлежащим образом. Используйте только шпульку из комплекта поставки или шпульки того же типа (номер по каталогу: SFB (XA5539-151)).

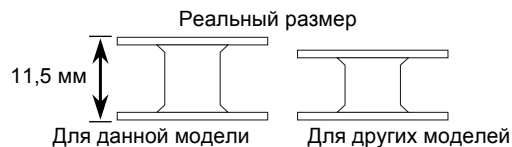

### Намотка шпульки

Намотайте шпульку, чтобы подготовить нижнюю нить для шитья.

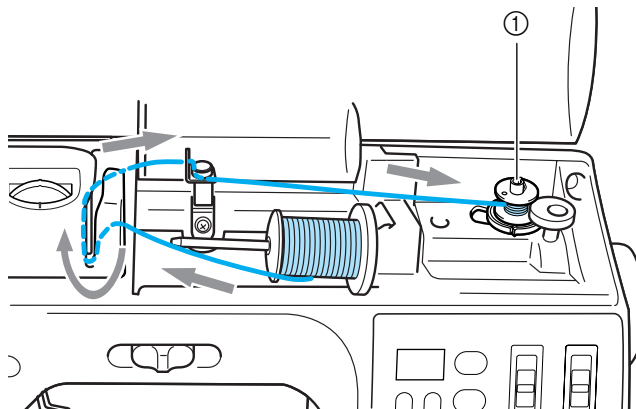

① Устройство намотки шпульки



#### **Напоминание**

- Последовательность заправки нити для намотки шпульки обозначена на машине пунктирной линией. Заправьте нить в соответствии с этими обозначениями.

- 1** Включите швейную машину.

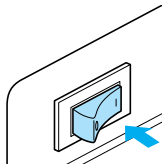

- 2** Откройте верхнюю крышку.

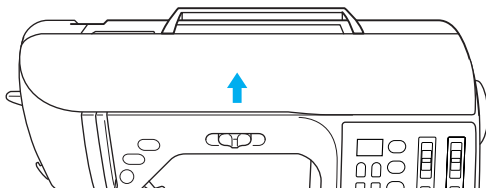

- 3** Наденьте шпульку на вал устройства намотки таким образом, чтобы пружина на валу вошла в паз шпульки. Нажмите на шпульку, пока она не зафиксируется со щелчком.

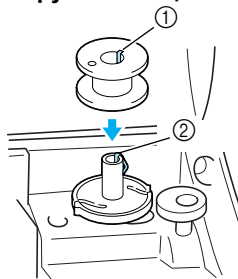

- ① Паз  
② Пружина на валу устройства намотки шпульки

- 4** Сдвиньте устройство намотки шпульки в направлении, показанном стрелкой, пока он не зафиксируется со щелчком.

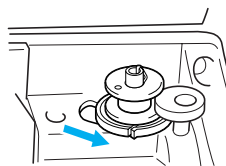

- Кнопка ⓘ (Пуск/Стоп) загорается оранжевым цветом.

- 5** Снимите колпачок, надетый на стержень для установки катушки.

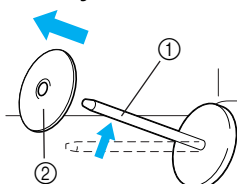

- ① Стержень для установки катушки  
② Колпачок катушки

- 6** Установите катушку для намотки шпульки на стержень.

Наденьте катушку на стержень таким образом, чтобы катушка располагалась горизонтально и нить разматывалась спереди и снизу.

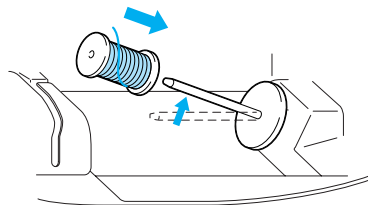

- Если нить не будет правильно сматываться с катушки, она может запутаться вокруг стержня для установки катушки.

- 7** Наденьте на стержень колпачок катушки.

Наденьте колпачок катушки на стержень, сдвиньте его как можно дальше вправо, как показано на рисунке.

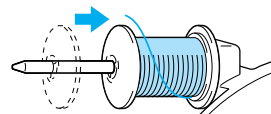

### ! ОСТОРОЖНО!

- При неправильной установке колпачка или катушки нить может запутаться вокруг стержня, а игла может сломаться.
- В комплект поставки входят три колпачка (большой, средний и малый), что позволяет подобрать колпачок по размеру катушки. Если колпачок слишком мал для используемой катушки, нить может попасть в прорезь катушки, что может привести к поломке иглы.

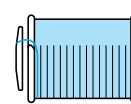
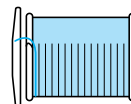

**Напоминание**

- Если шитье выполняется тонкой перекрестно намотанной на катушку нитью, то используйте малый колпачок катушки и оставьте небольшой зазор между колпачком и катушкой.

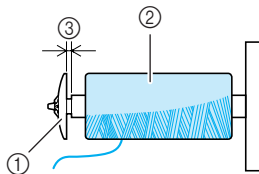

- 1 Колпачок катушки (малый)
- 2 Катушка с нитью (с перекрестной намоткой)
- 3 Зазор

- Если используется нить, которая быстро сматывается с катушки (например прозрачная нейлоновая нить или металлическая нить), перед установкой катушки на стержень наденьте на нее сетку из комплекта поставки.

Если сетка слишком длинная, подогните ее в соответствии с высотой катушки.

При использовании такой сетки натяжение верхней нити немного повышается. Обязательно проверьте натяжение нити. Подробнее см. раздел “Изменение натяжения верхней нити” (с. 46).

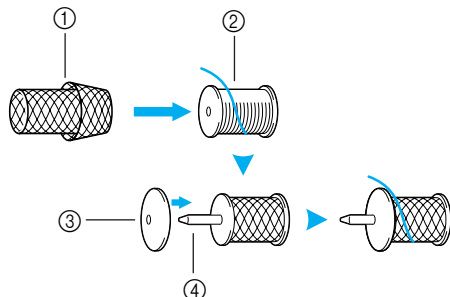

- 1 Сетка для катушки
- 2 Катушка
- 3 Колпачок катушки
- 4 Стержень для установки катушки

- 8 Удерживая нить рядом с катушкой правой рукой, как показано на рисунке, вытяните нить левой рукой и затем проведите ее за крышкой нитенаправителя и потом вперед.

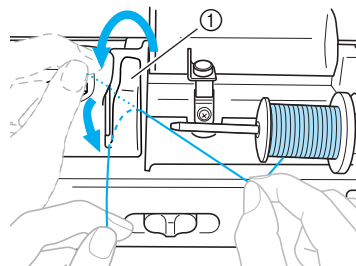

- 1 Крышка нитенаправителя

- 9 Проведите нить под нитенаправляющей пластиной.

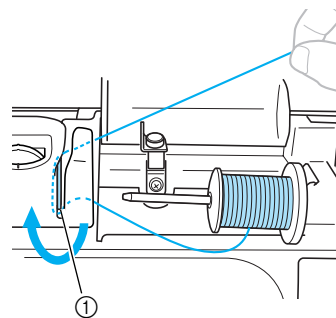

- 1 Нитенаправляющая пластина

- 10 Протяните нить под крючком на нитенаправителе, затем проведите ее против часовой стрелки под натяжным диском.

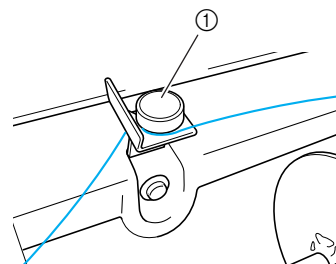
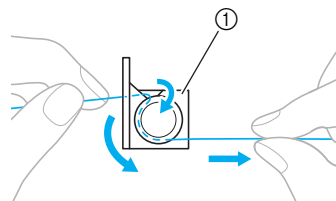

- 1 Нитенаправитель и натяжной диск

**Примечание**

- Убедитесь, что нить проведена под диском предварительного натяжения.

- 11** Удерживая нить левой рукой, правой рукой наматывайте вытянутую нить на шпульку по часовой стрелке пять или шесть раз.

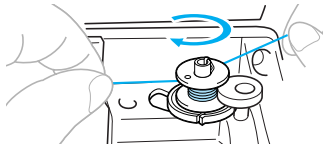

### Примечание

- Убедитесь, что нить между катушкой и шпулькой сильно натянута.
- Убедитесь, что нить наматывается на шпульку по часовой стрелке, в противном случае нить будет наматываться на вал устройства намотки шпульки.

- 12** Пропустите конец нити через направляющую прорезь в седле устройства намотки шпулек и затем потяните нить вправо для ее обрезки.

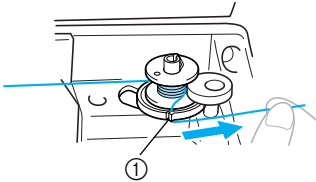

- ① Направляющая прорезь в седле устройства намотки шпульки (со встроенным устройством обрезки нити)

▶ Нить обрезана до нужной длины.



### ОСТОРОЖНО!

- Обязательно обрежьте нить, как описано выше. Если шпулька будет намотана без обрезки нити при помощи встроенного ножа для обрезки нити, то когда нить будет заканчиваться, она может запутаться на шпульке, что может привести к тому, что игла погнется или сломается.

- 13** Для повышения скорости намотки шпульки сдвиньте регулятор вправо, для понижения скорости – влево.

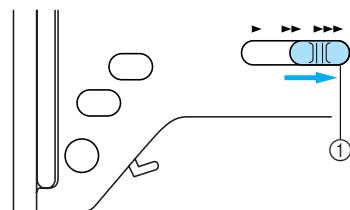

- ① Регулятор скорости шитья

- 14** Нажмите кнопку  (Пуск/Стоп) один раз.

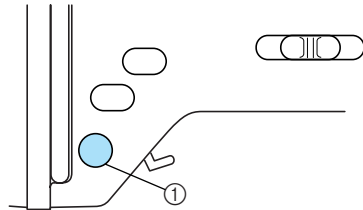

- ① Кнопка “Пуск/Стоп”

- При замедлении намотки шпульки нажмите кнопку  (Пуск/Стоп) один раз, чтобы остановить машину.



### ОСТОРОЖНО!

- При замедлении намотки шпульки остановите машину, в противном случае возможно ее повреждение.

- 15** Ножницами обрежьте нить, намотанную на шпульку.

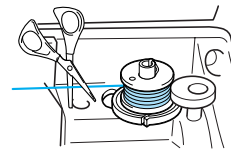

- 16** Сдвиньте вал устройства намотки шпульки влево.

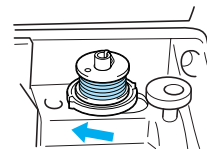

- 17** Снимите шпульку с вала.

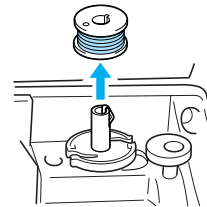

### Напоминание

- При пуске машины или при вращении маховика после намотки шпульки раздается щелчок. Это не является неисправностью.

## Установка шпульки

Установите намотанную шпульку в машину.

### ! ОСТОРОЖНО!

- Используйте для шитья только правильно намотанную шпульку; в противном случае возможны поломка иглы или неправильное натяжение нити.

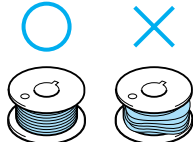

- Шпулька, входящая в комплект поставки, разработана специально для этой швейной машины. Если использовать шпульки, предназначенные для других моделей, машина не будет работать надлежащим образом. Используйте только шпульку из комплекта поставки или шпульку того же типа (номер по каталогу: SFB (XA5539-151)).

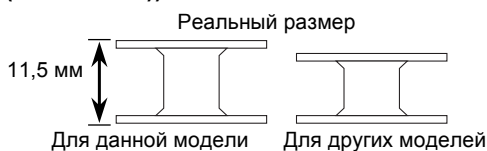

### 🔔 Напоминание

- Последовательность, в которой нить шпульки (нижняя нить) должна быть пропущена через шпульный колпачок, обозначена метками вокруг шпульного колпачка. Заправьте нить в соответствии с этими обозначениями.

- 1 Сдвиньте защелку крышки челночного устройства вправо.

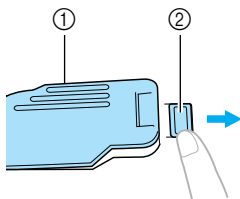

- 1 Крышка челночного устройства
- 2 Защелка

▶ Крышка челночного устройства открывается.

- 2 Снимите крышку челночного устройства.

- 3 Придерживая шпульку правой рукой, левой рукой возьмите конец нити.

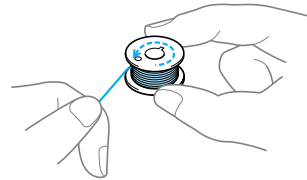

- Будьте внимательны – не уроните шпульку.

- 4 Вставьте шпульку в шпульный колпачок таким образом, чтобы нить сматывалась с него влево.

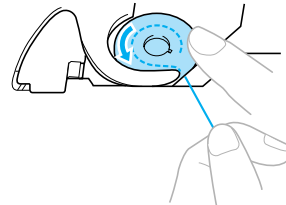

- Установите шпульку надлежащим образом.

### ! ОСТОРОЖНО!

- Установите шпульку таким образом, чтобы нить сматывалась с нее в надлежащем направлении. В противном случае возможен обрыв нити или не будет обеспечено ее нормальное натяжение.

### 🔔 Напоминание

- Последовательность, в которой нить шпульки (нижняя нить) должна быть пропущена через шпульный колпачок, обозначена метками вокруг шпульного колпачка. Заправьте нить в соответствии с этими обозначениями. На разных моделях машин вокруг шпульного колпачка нанесены разные метки.

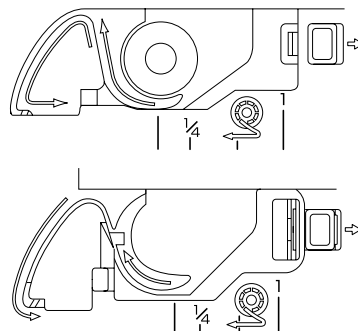

- 5** Слегка прижимая шпульку правой рукой, левой рукой проведите нить, как показано на рисунке.

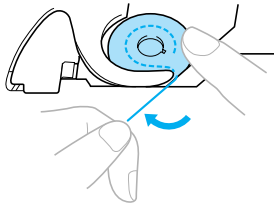

### ! ОСТОРОЖНО!

- При установке шпульки придерживайте ее пальцем. При неправильной установке шпульки не будет обеспечено нормальное натяжение нити.

- 6** Проведите нить через прорезь, как показано на рисунке, а затем потяните ее на себя.

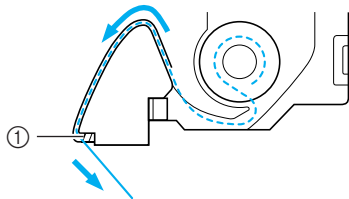

① Нож

- ▶ Нить обрезается ножом для обрезки нити.

### ☀ Примечание

- Убедитесь, что нить проходит надлежащим образом через отверстие в пружине регулировки натяжения нити шпульного колпачка. Если она не проходит через отверстие в пружине регулировки натяжения нити, повторите процедуру заправки нити.

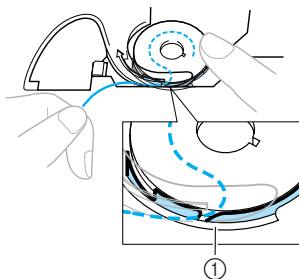

① Пружина регулировки натяжения нити

- 7** Повторно установите крышку челночного устройства. Вставьте язычок в нижнем левом углу крышки челночного устройства, а затем слегка нажмите на ее правую сторону.

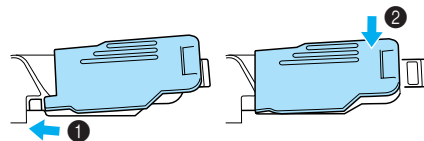

- ▶ Заправка нижней нити закончена.

После этого заправьте верхнюю нить. Продолжите процедуру, выполнив действия, описанные в разделе “Заправка верхней нити” (с. 22).

### 🔊 Напоминание

- Начать шить можно без предварительного вытягивания нижней нити. Если перед началом шитья необходимо вытянуть нижнюю нить, выполните действия, описанные в разделе “Вытягивание нижней нити” (с. 29).



## Заправка верхней нити

В этом разделе описана установка катушки с верхней нитью и ее заправка в иглу.

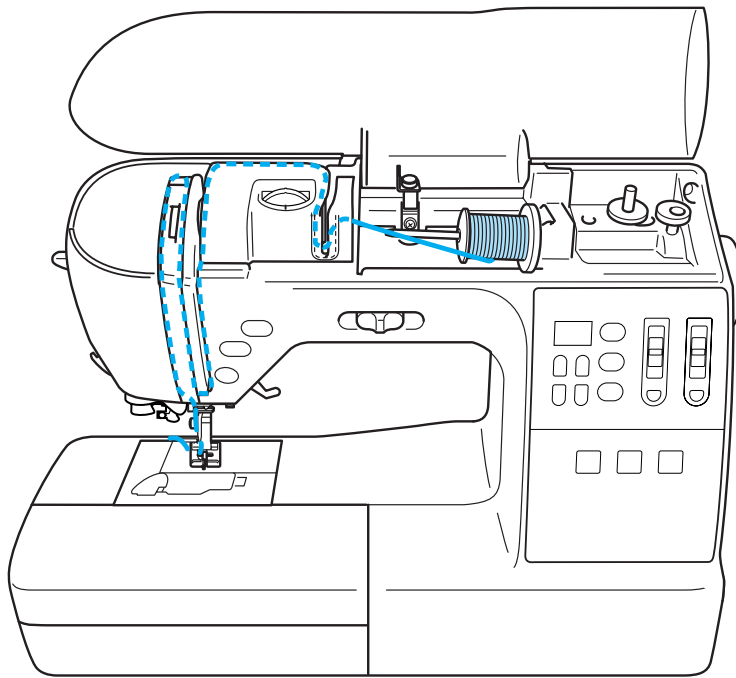

### ⚠ ОСТОРОЖНО!

- Выполняя заправку верхней нити, строго следуйте инструкциям. Неправильная заправка нити может привести к ее запутыванию и к изгибу и поломке иглы.



### Напоминание

- Последовательность заправки верхней нити обозначена на корпусе швейной машины сплошной линией. Заправьте нить в соответствии с этими обозначениями.

### Заправка верхней нити

Установите катушку с нитью на стержень для установки катушек и затем заправьте нить в машину.

- 1 Включите швейную машину.

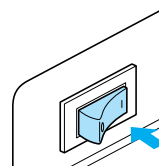

- 2 Поднимите рычаг прижимной лапки.

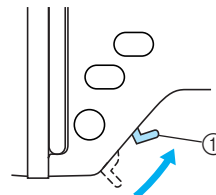

- ① Рычаг прижимной лапки

### ⚡ Примечание

- Если прижимная лапка не поднята, правильная заправка нити невозможна.

- 3** Нажмите кнопку  (Подъем/опускание иглы) один или два раза, чтобы поднять иглу.

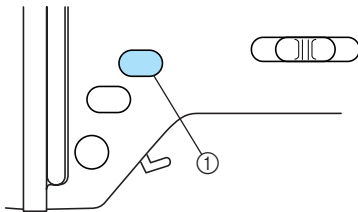

① Кнопка “Подъем/опускание иглы”

- Игла поднята полностью, если метка на маховике находится сверху, как показано на рисунке. Проверьте положение маховика и, если метка маховика не находится в этом положении, нажимайте кнопку  (Подъем/опускание иглы) до тех пор, пока метка не установится правильно.

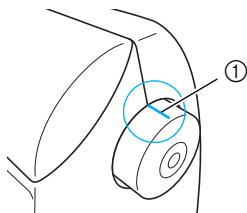

① Метка на маховике

- 4** Откройте верхнюю крышку.

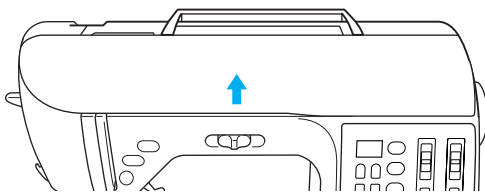

- 5** Снимите колпачок, надетый на стержень для установки катушки.

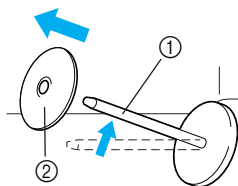

① Стержень для установки катушки  
② Колпачок катушки

- 6** Наденьте катушку с нитью на стержень. Наденьте катушку на стержень таким образом, чтобы катушка располагалась горизонтально и нить разматывалась спереди и снизу.

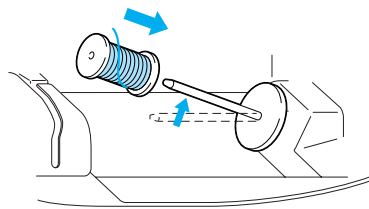

**! ОСТОРОЖНО!**

- При неправильной установке колпачка или катушки нить может запутаться вокруг стержня, а игла может сломаться.

- 7** Наденьте колпачок катушки на стержень. Наденьте колпачок катушки на стержень, сдвиньте его как можно дальше вправо, как показано на рисунке.

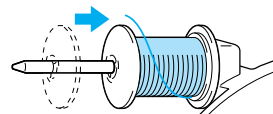

**! ОСТОРОЖНО!**

- При неправильной установке колпачка или катушки нить может запутаться вокруг стержня, а игла может сломаться.
- В комплект поставки входят три колпачка (большой, средний и малый), что позволяет подобрать колпачок по размеру катушки. Если колпачок слишком мал для используемой катушки, нить может попасть в прорезь катушки, что может привести к поломке иглы.

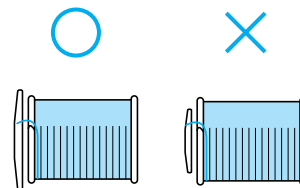

- 8** При этом закругленная сторона должна быть слева. Аккуратно удерживая нить правой рукой, вытяните нить левой рукой и затем проведите ее за крышкой нитенаправителя и вперед.

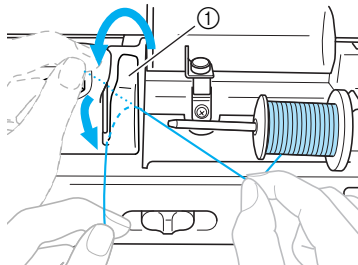

① Крышка нитенаправителя

- 9** Проведите нить под пластиной нитенаправителя и затем вытяните ее наверх.

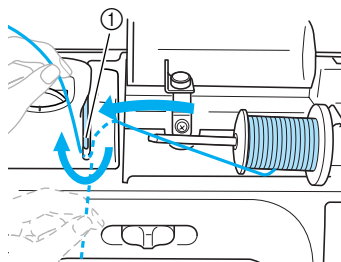

① Нитенаправляющая пластина

- 10** Придерживая правой рукой нить, пропущенную под нитенаправляющей пластиной, проведите ее по линии, показанной на рисунке.

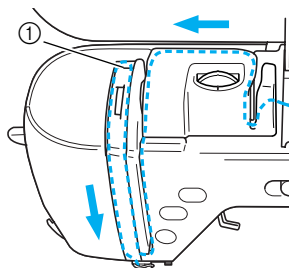

① Шторка

### Примечание

- Если прижимная лапка опущена и шторка закрыта, заправка нити в машину невозможна. Для заправки нити в машину обязательно поднимите прижимную лапку и откройте шторку. Кроме того, поднимать прижимную лапку и открывать шторку необходимо и перед снятием верхней нити.
- Эта машина укомплектована окном проверки позиции рычага нитепротягивателя. Посмотрите в это окно для проверки правильности прохождения нити через рычаг нитепротягивателя.

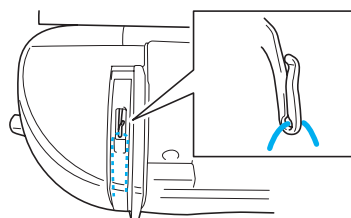

- 11** Проведите нить за нитенаправителем игловодителя.

Нить можно легко провести за нитенаправителем игловодителя над иглой, удерживая нить левой рукой и протягивая нить правой рукой, как показано на рисунке ниже.

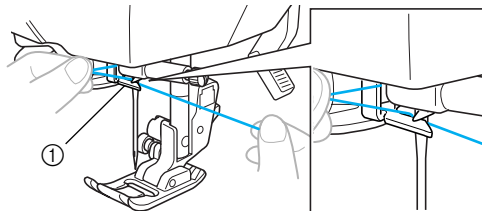

① Нитенаправитель игловодителя

Далее заправьте нить в иглу, используя нитевдеватель. Продолжите процедуру, выполнив действия, описанные в разделе “Заправка нити в иглу” (с. 25).

## Заправка нити в иглу

В этом разделе описана заправка нити в иглу.

### Примечание

- Нитевдеватель можно использовать для швейных игл размером от 75/11 до 100/16.
- Не разрешается использовать нитевдеватель с нитью толщиной 130/20 или более.
- Не разрешается использовать нитевдеватель для заправки нити в иглу с крылышками или в двойную иглу.
- Если нитевдеватель использовать нельзя, см. раздел “Ручная заправка нити в иглу (без нитевдевателя)” (с. 26).

- 1** Вытяните влево конец нити, пропущенный через нитенаправитель игловодителя, и проведите нить через нитенаправляющий диск спереди.

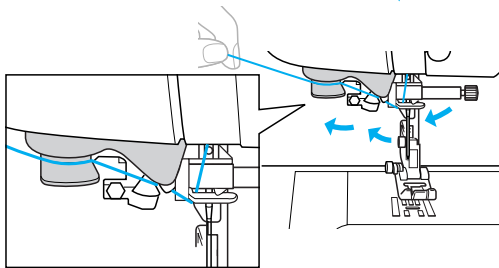
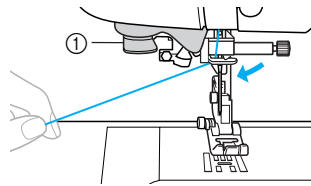

① Нитенаправляющий диск

- 2** Обрежьте нить с помощью устройства для обрезки нити на левой стороне машины.

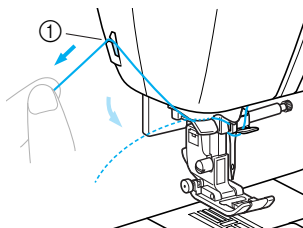

① Нож

### Примечание

- Если нить вытягивается и обрезать ее не удастся, опустите прижимную лапку, чтобы зафиксировать нить. Если эта операция выполнена, то пропустите пункт 3.
- При использовании нити, которая быстро сматывается с катушки, например металлической нити, может быть трудно заправить нить в иглу, если нить обрезана. Поэтому в этом случае не используйте устройство для обрезки нити, а вытяните примерно 80 мм нити после ее проводки через нитенаправляющие диски (с маркировкой “7”).

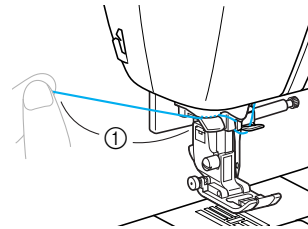

① 80 мм или более

- 3** Опустите прижимную лапку, опустив ее рычаг.

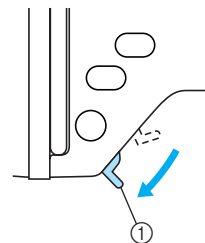

① Рычаг прижимной лапки

- 4** Опустите рычажок нитевдевателя до щелчка и затем медленно поднимите рычажок в исходное положение.

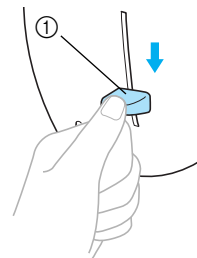

① Рычажок нитевдевателя

- ▶ Нить заправлена в игольное ушко.

**Примечание**

- Если нить не была полностью заправлена в иглу, но в игольном ушке образовалась петля, осторожно потяните за петлю нити, проведенной через игольное ушко, чтобы вытянуть конец нити.

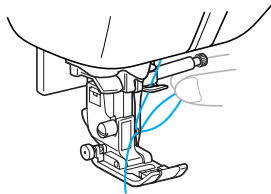
**ОСТОРОЖНО!**

- При вытягивании нити не прикладывайте чрезмерные усилия. В противном случае игла может погнуться или сломаться.

**5**

Поднимите рычаг прижимной лапки, проведите нить через лапку и вытяните ее примерно на 5 см в направлении от себя.

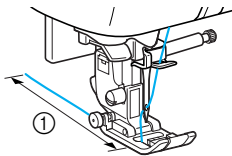

① 5 см

- ▶ Заправка верхней нити закончена. Теперь, когда заправка верхней и нижней нитей завершена, машина подготовлена к шитью.

**Примечание**

- Если игла не поднята, нитевдеватель не сможет заправить нить в иглу. Перед использованием нитевдевателя обязательно нажмите кнопку  (Подъем/опускание иглы), чтобы поднять иглу.

**Ручная заправка нити в иглу (без нитевдевателя)**

При использовании специальной нити, нити толщиной 130/20 или более, иглы с крылышками или двойной иглы, для которых нитевдеватель не применяется, заправьте нить в иглу, как описано ниже.

**1**

Заправьте нить в нитенаправитель игловодителя.

- Подробнее см. раздел “Заправка верхней нити” (с. 22).

**2**

Опустите рычаг прижимной лапки.

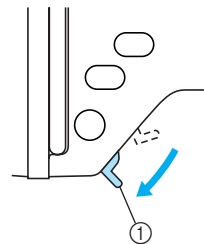

① Рычаг прижимной лапки

**3**

Проденьте нить в игольное ушко спереди назад.

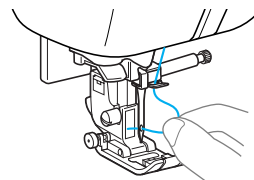
**4**

Поднимите рычаг прижимной лапки, проведите нить через лапку и вытяните ее примерно на 5 см в направлении от себя.

## Использование двойной иглы

Используя двойную иглу, можно шить две параллельные линии одной и той же строчки двумя различными нитями. Обе верхние нити должны быть одинаковой толщины и одного сорта. Убедитесь в наличии двойной иглы, стержня для второй катушки и колпачка катушки. Подробнее о строчках, выполняемых двойной иглой, см. раздел “Настройки строчек” (с. 94).

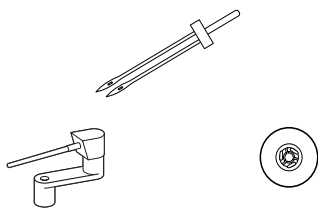

### ! ОСТОРОЖНО!

- Используйте только оригинальную двойную иглу (номер по каталогу: X59296-151). Использование других игл может привести к поломке иглы или повреждению машины.
- Запрещается использовать погнутые иглы. Погнутая игла легко может сломаться, что может привести к травме.

- 1 Установите двойную иглу.**
  - Подробнее об установке иглы см. раздел “Замена иглы” (с. 32).
- 2 Заправьте верхнюю нить для левой иглы.**
  - Подробнее см. пункты 1–11 в разделе “Заправка верхней нити” (с. 22).
- 3 Вручную заправьте верхнюю нить в ушко левой иглы.**

Нить в игольное ушко вдевайте с передней стороны.

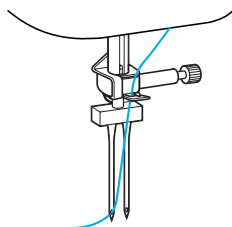

- Для заправки нити в двойную иглу нитевдеватель не используется. Попытка использовать нитевдеватель для этой иглы может привести к повреждению машины.

- 4 Установите стержень для второй катушки на вал устройства намотки шпульки.**

Устанавливайте этот стержень перпендикулярно валу устройства намотки шпульки.

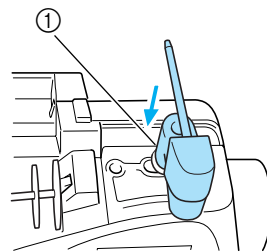

① Вал устройства намотки шпульки

- 5 Поверните стержень для второй катушки в горизонтальное положение.**

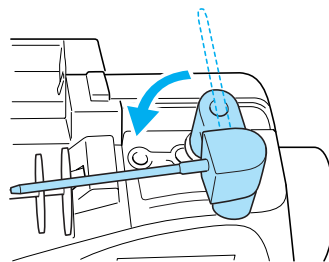

- 6 Установите на этот стержень катушку с нитью для правой иглы и закрепите ее колпачком.**

С катушки нить должна сматываться сверху.

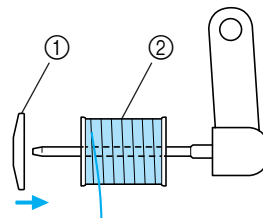

① Колпачок катушки  
② Катушка

- 7 Заправьте верхнюю нить для правой иглы таким же образом, как была заправлена верхняя нить для левой иглы.**

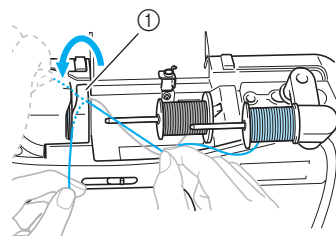

① Крышка нитенаправителя

- Подробнее см. пункты 8–10 в разделе “Заправка верхней нити” (с. 22).

- 8** Не проводя нить через нитенаправитель на игловодителе, вручную заправьте нить в правую иглу. Нить в игольное ушко вдевайте с передней стороны.

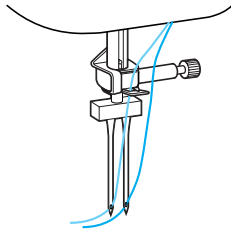

- Для заправки нити в двойную иглу нитевдеватель не используется. Попытка использовать нитевдеватель для этой иглы может привести к повреждению машины.

- 9** Установите лапку для строчки “зигзаг” “J”.
- Подробнее о замене прижимной лапки см. раздел “Замена прижимной лапки” (с. 33).

### ! ОСТОРОЖНО!

- Для работы с двойной иглой обязательно установите лапку для строчки “зигзаг” “J”. В противном случае возможна поломка иглы или повреждение машины.

- 10** Включите швейную машину.

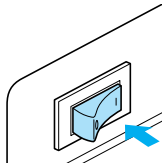



- 11** Выберите строчку.
- Подробнее об установке иглы см. раздел “Выбор строчки” (с. 56).
  - Подробнее о строчках, выполняемых двойной иглой, см. раздел “Настройки строчек” (с. 94).

### ! ОСТОРОЖНО!

- После настройки ширины строчки медленно поверните маховик на себя (против часовой стрелки) и убедитесь в том, что игла не касается прижимной лапки. Если игла ударит по лапке, она может погнуться или сломаться.

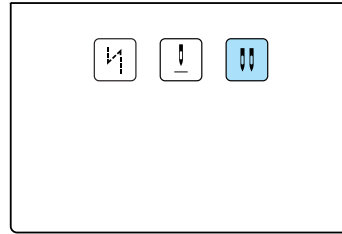
- 12** Нажмите кнопку  (Выбор иглы).



- ▶ Кнопка  (Выбор иглы) загорается. Теперь с двойной иглой можно работать.
- Для возврата к шитью одиночной иглой нажмите кнопку  (Выбор иглы), чтобы эта кнопка погасла.
- Настройка на двойную иглу сохраняется даже после выключения машины.

### ! ОСТОРОЖНО!

- При работе с двойной иглой обязательно выбирайте соответствующую строчку. В противном случае возможна поломка иглы или повреждение машины.

- 13** Приступайте к шитью.
- Подробнее о начале работы см. раздел “Начало шитья” (с. 42).
  - ▶ Две строчки прошиваются параллельно друг другу.



### ! ОСТОРОЖНО!

- Для изменения направления шитья нажмите кнопку  (Подъем/опускание иглы), чтобы поднять иглу над материалом—, затем поднимите рычаг прижимной лапки и поверните материал. В противном случае может произойти поломка иглы или машины.
- Не пытайтесь поворачивать материал, если двойная игла остается в нем. Это может привести к поломке иглы или повреждению машины.

## Вытягивание нижней нити

Перед выполнением сборок или перед выстигиванием со свободной подачей материала вытяните нижнюю нить, как описано ниже.

- 1 Вставьте шпульку в шпульный колпачок.**
- Выполните пункты **1**–**5** в разделе “Установка шпульки” (с. 20).

- 2 Проведите нить шпульки через прорезь.**
- Не обрезайте нить устройством для обрезки нити.

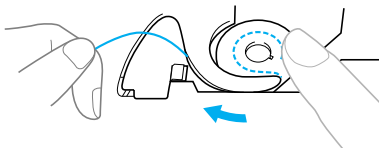

- 3 Придерживая верхнюю нить левой рукой при полностью поднятой игле, два раза нажмите кнопку  (Подъем/опускание иглы), чтобы опустить и поднять иглу.**

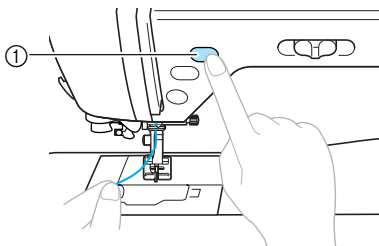

- ① Кнопка “Подъем/опускание иглы”
- ▶ Нижняя нить оборачивается вокруг верхней нити и теперь ее можно вытянуть.

- 4 Осторожно потяните за верхнюю нить вверх, чтобы вытянуть конец нижней нити.**

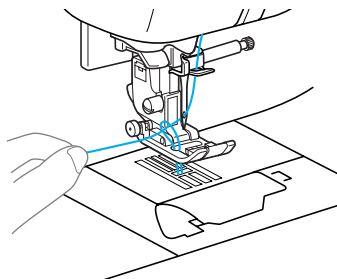

- 5 Проведите нижнюю нить под прижимной лапкой и вытяните ее примерно на 10-15 см в направлении от себя.**

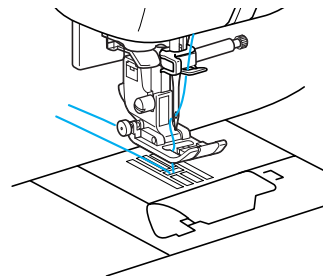

- 6 Повторно установите крышку челночного устройства.**
- Вставьте язычок в нижнем левом углу крышки челночного устройства, а затем слегка нажмите на ее правую сторону.

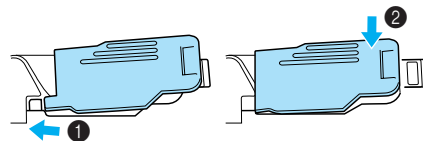



## Замена иглы

В этом разделе приводится информация о швейных иглах.

### Меры предосторожности при обращении с иглами

Соблюдайте меры предосторожности, относящиеся к обращению с иглами. Несоблюдение этих мер может привести к опасной ситуации (например, если обломки сломавшейся иглы разлетаются в стороны). Внимательно изучите и строго соблюдайте приведенные ниже инструкции.



#### ОСТОРОЖНО!

- Используйте только иглы, предназначенные для бытовых швейных машин. Использование других игл может привести к поломке иглы или повреждению машины.
- Запрещается использовать погнутые иглы. Погнутая игла легко может сломаться, что может привести к травме.

### Типы игл и их применение

Тип используемой иглы зависит от материала и толщины нити. При выборе иглы и нити соответственно свойствам материала руководствуйтесь следующей таблицей.

Материал / Применение		Нить		Размер иглы
		Тип	Плотность	
Материал средней плотности	Сукно	Х/б нить	60–80	75/11–90/14
	Тафта	Синтетическая нить		
	Фланель, габардин	Шелковая нить	50	
Тонкий материал	Батист	Х/б нить	60–80	65/9–75/11
	Жоржет	Синтетическая нить		
	Шалли, атлас	Шелковая нить	50	
Плотный материал	Джинсовая ткань	Х/б нить	30–50	90/14–100/16
	Вельвет	Синтетическая нить	50	
	Твид	Шелковая нить		
Эластичный материал	Джерси	Нить для трикотажных материалов	50–60	Игла с закругленным острием (золотистая) 75/11–90/14
	Трико			
Легко осыпающиеся материалы		Х/б нить	50–80	65/9–90/14
		Синтетическая нить		
		Шелковая нить	50	
Для расстрачивания		Синтетическая нить	30	90/14–100/16
		Шелковая нить		



## Напоминание

- Чем меньше номер нити, тем толще нить. Чем больше номер иглы, тем толще игла.
- Для шитья эластичных материалов или материалов, на которых легко возникают пропуски стежков, применяйте иглу с закругленным острием.
- Для шитья прозрачной нейлоновой нитью применяйте иглу размером от 90/14 до 100/16 независимо от вида материала.
- На заводе-изготовителе на машину устанавливается игла размером 75/11,



## ОСТОРОЖНО!

- **Возможные сочетания материала, нити и иглы приведены в таблице на с. 30. При неправильном сочетании материала, нити и иглы, особенно при шитье тонкими иглами (65/9 – 75/11) толстых материалов, например джинсовой ткани, игла может погнуться или сломаться. Кроме того, при этом возможны неравномерная строчка, сморщивание материала или пропуск стежков.**

## Проверка иглы

Шитье погнутой иглой чрезвычайно опасно, поскольку игла может сломаться во время работы машины.

Перед тем как использовать иглу, положите ее плоской частью на какую-либо плоскую поверхность и убедитесь в том, что просвет между иглой и поверхностью одинаков по всей длине иглы.

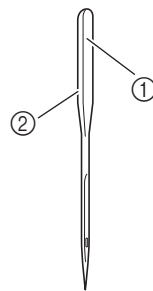

- ① Плоская сторона иглы
- ② Маркировка типа иглы

### ■ Нормальная игла

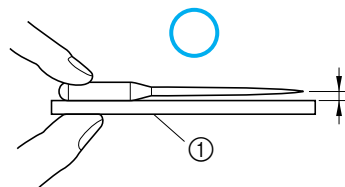

- ① Плоская поверхность

### ■ Погнутая игла

Если расстояние между иглой и плоской поверхностью неодинаково по всей длине иглы, это означает, что игла погнута. Не используйте погнутые иглы.

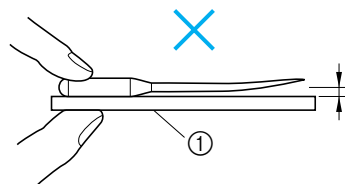

- ① Плоская поверхность

## Замена иглы

Замена иглы осуществляется в соответствии с описанной ниже процедурой. Для замены иглы воспользуйтесь отверткой. Устанавливайте только прямую иглу, проверив ее согласно инструкциям, приведенным в разделе “Проверка иглы”.

- 1** Нажмите кнопку  (Подъем/опускание иглы) один или два раза, чтобы поднять иглу.

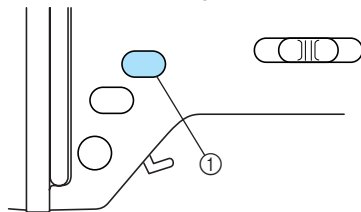

① Кнопка “Подъем/опускание иглы”

- 2** Выключите швейную машину.

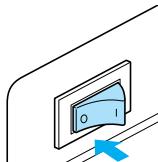

### ⚠ ОСТОРОЖНО!

- Перед заменой иглы не забудьте выключить швейную машину. Иначе при случайном нажатии кнопки  (Пуск/Стоп) машина может прийти в действие и причинить травму.

- 3** Положите ткань или бумагу под прижимную лапку, чтобы закрыть отверстие в игольной пластине.

### ⚡ Примечание

- Перед заменой иглы закройте отверстие в игольной пластине тканью или бумагой, чтобы предотвратить падение иглы внутрь машины.

- 4** Опустите рычаг прижимной лапки.

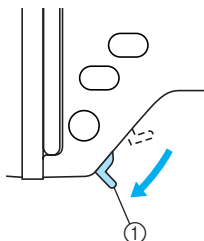

① Рычаг прижимной лапки

- 5** Удерживая иглу левой рукой, с помощью отвертки ослабьте винт иглодержателя (против часовой стрелке) и снимите иглу с машины.

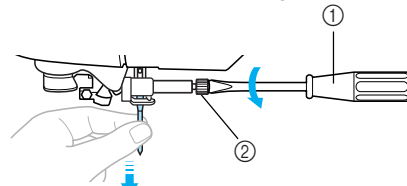

- ① Отвертка  
② Винт иглодержателя

- При ослаблении или затяжке винта иглодержателя не прилагайте чрезмерные усилия, так как это может привести к повреждению некоторых деталей машины.

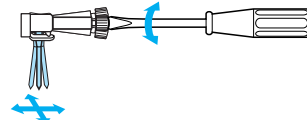

- 6** Вставьте иглу плоской стороной к задней части машины так, чтобы она коснулась ограничителя.

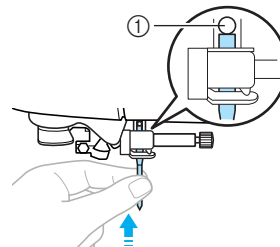

- ① Ограничитель иглы

- 7** Удерживая иглу левой рукой, затяните отверткой винт иглодержателя.

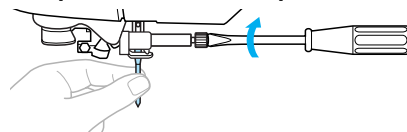

- Двойная игла устанавливается таким же образом.

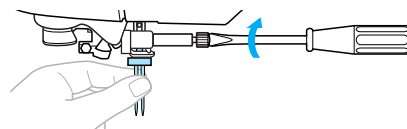

### ⚠ ОСТОРОЖНО!

- Вставьте иглу до упора и надежно затяните винт иглодержателя отверткой. В противном случае возможна поломка иглы или повреждение машины.

## Замена прижимной лапки

Прижимная лапка прижимает материал вниз.

### Меры предосторожности при работе с прижимной лапкой

При обращении с прижимной лапкой соблюдайте следующие меры предосторожности.

#### **ОСТОРОЖНО!**

- Используйте прижимную лапку, соответствующую выбранному виду строчки. В противном случае игла может ударить по лапке и погнуться или сломаться.
- Применяйте только прижимные лапки, предназначенные специально для этой швейной машины. Использование любых других прижимных лапок может привести к травме или повреждению машины.

### Замена прижимной лапки

Замена прижимной лапки выполняется в следующем порядке.

- 1 Нажмите кнопку  (Подъем/опускание иглы) один или два раза, чтобы поднять иглу.

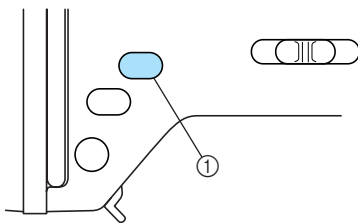

- 1 Кнопка “Подъем/опускание иглы”  
▶ Игла поднята.

- 2 Выключите швейную машину.

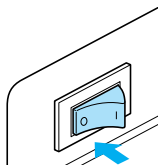

#### **ОСТОРОЖНО!**

- Перед заменой прижимной лапки не забудьте выключить швейную машину. Иначе при случайном нажатии кнопки  (Пуск/Стоп) машина может прийти в действие и причинить травму.

- 3 Поднимите рычаг прижимной лапки.

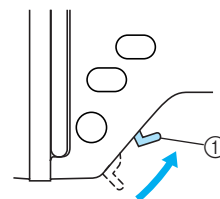

- 1 Рычаг прижимной лапки  
▶ Прижимная лапка поднята.

- 4 Нажмите черную кнопку на задней стороне держателя прижимной лапки.

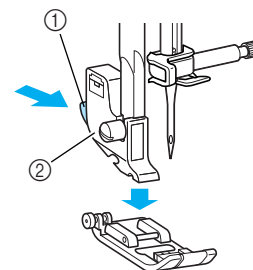

- 1 Черная кнопка  
2 Держатель прижимной лапки  
▶ Прижимная лапка освобождается из держателя.

- 5** Положите под держатель другую прижимную лапку так, чтобы стержень на лапке находился точно под пазом держателя.

Прижимную лапку нужно расположить так, чтобы была видна буква, обозначающая тип лапки (A, G, I, J, M, N или R).

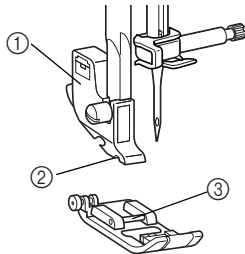

- ① Держатель прижимной лапки  
② Паз  
③ Стержень

- 6** Плавно опустите рычаг лапки так, чтобы стержень на прижимной лапке зафиксировался в пазу держателя.

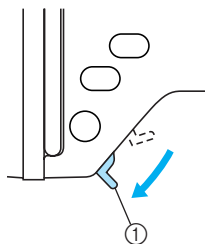

- ① Рычаг прижимной лапки  
▶ Прижимная лапка установлена.

- 7** Поднимите рычаг прижимной лапки и убедитесь, что лапка закреплена надежно.



### Примечание

- Подробнее об использовании прижимных лапок для различных строчек см. раздел “Настройки строчек” (с. 94).

## Регулировка давления прижимной лапки

Давление прижимной лапки (усилие, с которым лапка прижимает материал) можно регулировать. Для работы с тонким материалом рекомендуется увеличивать это давление, а при работе с толстым материалом – уменьшать.

- 1** Опустите рычаг прижимной лапки.

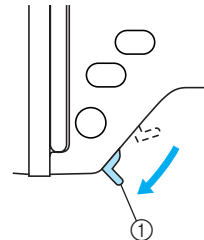

- ① Рычаг прижимной лапки

- 2** Для регулировки давления прижимной лапки используйте регулятор с задней стороны машины.

Регулятор обеспечивает четыре степени прижима лапки (цифры от 1 до 4). Чем больше цифра, тем больше давление. Для плотного материала используйте настройку 1 или 2, для более тонкого – 3 или 4.

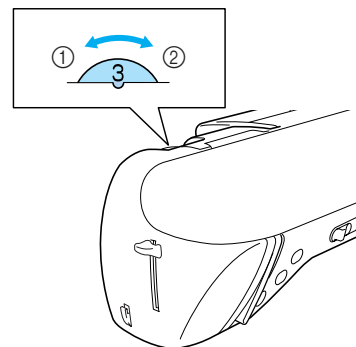

- ① Сильный прижим  
② Слабый прижим

- 3** Закончив работу, установите регулятор на 3 (стандартная настройка).

## Снятие держателя прижимной лапки

Держатель прижимной лапки снимается перед очисткой швейной машины или перед установкой прижимной лапки, для которой держатель не требуется. Для снятия держателя лапки воспользуйтесь отверткой.

### ■ Снятие держателя прижимной лапки

- 1 Снимите прижимную лапку.
  - Подробнее см. раздел “Замена прижимной лапки” (с. 33).
- 2 Отверткой ослабьте винт крепления держателя лапки.

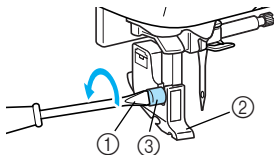

- 1 Отвертка
- 2 Держатель прижимной лапки
- 3 Винт крепления держателя лапки

### ■ Установка держателя прижимной лапки

- 1 Совместите держатель прижимной лапки с левой нижней стороной стержня.

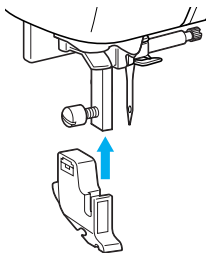

- 2 Удерживая держатель на месте правой рукой, затяните винт крепления держателя отверткой.

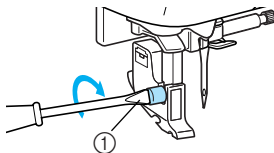

- 1 Отвертка



### Примечание

- При неправильной установке держателя прижимной лапки натяжение нити будет неправильным.

## Использование дополнительной шагающей лапки

Шагающая лапка обеспечивает равномерную подачу двух полотен материала между гребенками транспортера и зубцами лапки. Это полезно при работе с материалами, которые сложно подавать (винил, кожа и т.п.) или которые легко проскальзывают (бархат и т.п.). Для установки шагающей лапки воспользуйтесь отверткой.

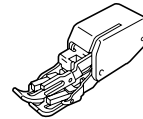

### ■ Установка шагающей лапки

- 1 Снимите держатель прижимной лапки.
  - Подробнее см. раздел “Снятие держателя прижимной лапки” (слева).
- 2 Наденьте на винт иглодержателя соединительную вилку.

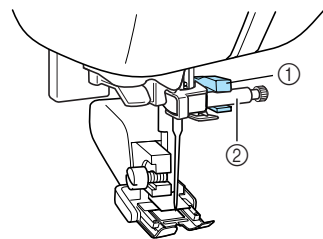

- 1 Соединительная вилка
- 2 Винт иглодержателя

- 3 Опустите рычаг лапки, вставьте винт крепления держателя лапки и затяните винт отверткой.

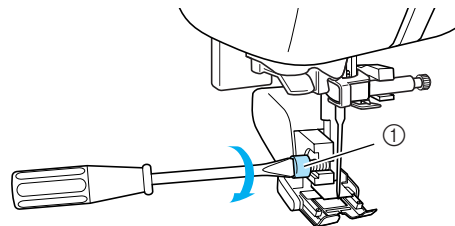

- 1 Винт крепления держателя лапки

**! ОСТОРОЖНО!**

- Надежно затягивайте винт крепления отверткой. Иначе игла может задеть прижимную лапку и погнуться или сломаться.
- Перед запуском машины медленно поверните маховик на себя (против часовой стрелки) и убедитесь в том, что игла не касается прижимной лапки. Если игла ударит по лапке, она может погнуться или сломаться.

**Примечание**

- При шитье с шагающей лапкой шейте на средней или малой скорости.

**■ Снятие шагающей лапки**

- 1 Нажмите кнопку  (Подъем/опускание иглы) один или два раза, чтобы поднять иглу.

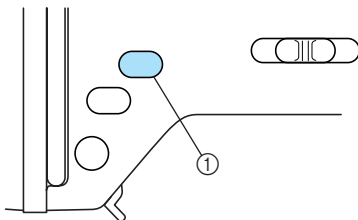

- 1 Кнопка “Подъем/опускание иглы”  
▶ Игла поднята.

- 2 Выключите швейную машину.

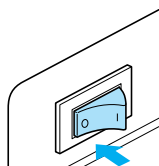

- 3 Поднимите рычаг прижимной лапки.

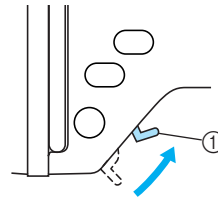

- 1 Рычаг прижимной лапки  
▶ Прижимная лапка поднята.

- 4 Отверткой ослабьте винт крепления держателя лапки и снимите шагающую лапку.

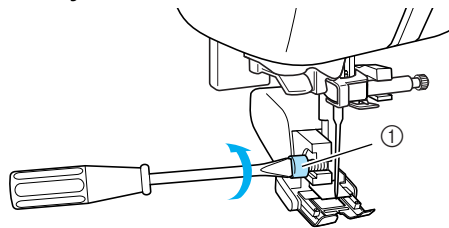

- 1 Винт крепления держателя лапки

- 5 Установите держатель прижимной лапки на место.

- Подробнее см. раздел “Снятие держателя прижимной лапки” (с. 35).

**Напоминание**

- С шагающей лапкой можно выполнять только прямую строчку (с закрепляющими стежками) и строчку зигзаг. Подробное описание строчек см. раздел “Настройки строчек” (с. 94).

**Примечание**

- Дополнительную шагающую лапку можно приобрести у дилера Brother.

## Обработка трубчатых или больших деталей

Перед обработкой трубчатых или больших деталей снимите с машины плоскую платформу.

### Обработка трубчатых деталей

Снятие плоской платформы облегчает обработку трубчатых деталей, таких как манжеты или штанины.

- 1 Снимите плоскую платформу, сдвинув ее влево.

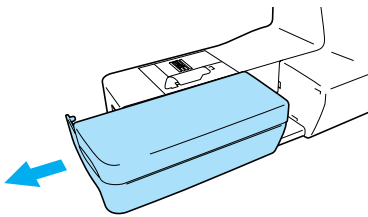

► После снятия плоской платформы можно использовать “свободный рукав”.

- 2 Наденьте деталь на рукавную платформу и обработайте нужным образом.

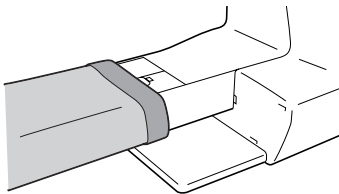

- 3 Закончив работу на рукавной платформе, установите плоскую платформу на прежнее место.

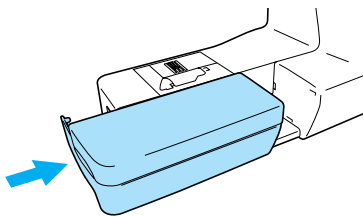

### Обработка больших деталей материала

Столик (дополнительный узел) облегчает работу с большими деталями материала.

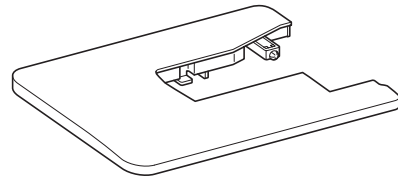

- 1 Раскройте ножки с нижней стороны столика. Каждую из четырех ножек отожмите так, чтобы она зафиксировалась с характерным щелчком.

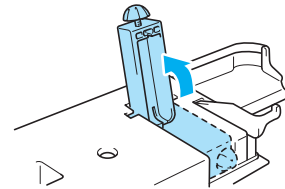

- 2 Снимите плоскую платформу, сдвинув ее влево.

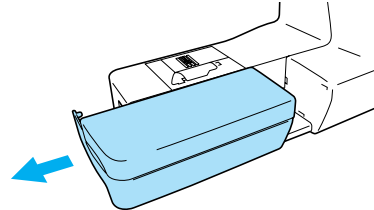

► После снятия плоской платформы можно использовать “свободный рукав”.

- 3 Установите столик. Держа столик горизонтально, задвиньте его до полной установки на место. Правый ближний угол столика должен перекрывать переднюю часть платформы швейной машины.

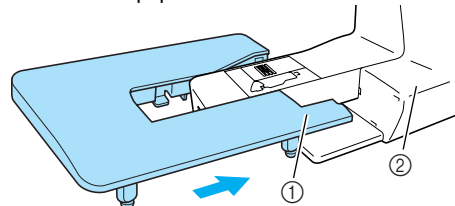

- ① Правый ближний угол
- ② Платформа швейной машины

### Примечание

- Дополнительный столик можно приобрести у дилера Brother.



- 4** На торце каждой ножки есть винт. Используйте эти винты для установки столика на одном уровне с платформой швейной машины.

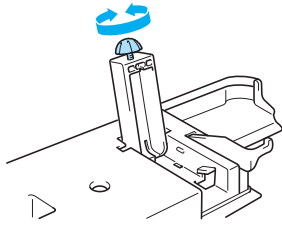

### **! ОСТОРОЖНО!**

- Не перемещайте швейную машину с установленным столиком. Это может привести к повреждению машины или к травме.

- 5** Закончив работу со столиком, снимите его с машины. Слегка приподняв столик, стяните его влево.

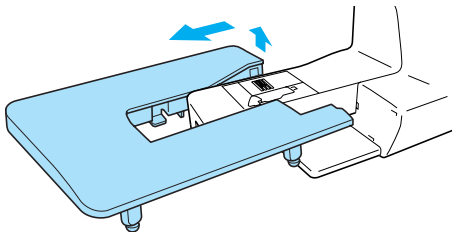

- 6** Установите на место плоскую платформу.



### **Напоминание**

- Со сложенными ножками столик можно хранить, прикрепив его к жесткому футляру.

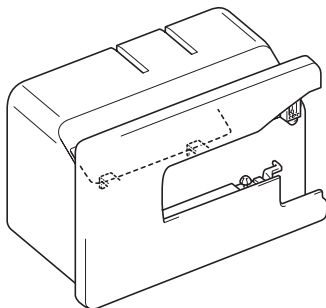

## 2

**ОСНОВНЫЕ ОПЕРАЦИИ**

В этой главе описаны основные операции, выполняемые при шитье.

<b>Шитье</b> .....	<b>40</b>
Общий порядок действий .....	40
Размещение материала .....	41
Начало шитья .....	42
Закрепление строчки .....	44
Обрезка нитей.....	45
<b>Регулировка натяжения нити</b> .....	<b>46</b>
Изменение натяжения верхней нити .....	46
<b>Настройка ширины строчки и длины стежка</b> .....	<b>47</b>
Настройка ширины строчки .....	47
Настройка длины стежка .....	48
<b>Полезные функции</b> .....	<b>49</b>
Изменение положения иглы при остановке .....	49
Автоматическое выполнение обратных или закрепляющих стежков .....	49
Изменение начального положения иглы .....	50
<b>Полезные советы</b> .....	<b>51</b>
Пробное шитье .....	51
Изменение направления шитья .....	51
Шитье по кривой линии.....	51
Работа с толстым материалом .....	52
Работа с тонким материалом .....	53
Работа с эластичным материалом .....	53
Шитье с одинаковым припуском на шов .....	53

## Шитье

Ниже описаны основные действия при шитье.

Перед началом работы на швейной машине изучите следующие указания по безопасности.

### **!** ОСТОРОЖНО!

- Во время работы на машине особое внимание следует обращать на зону иглы. Кроме того, держите руки на расстоянии от любых движущихся деталей (игла, маховик и т.п.), иначе возможны травмы.
- Во время шитья не тяните и не толкайте материал слишком сильно, это может привести к травме или к поломке иглы.
- Запрещается использовать погнутые иглы. Погнутая игла легко может сломаться, что может привести к травме.
- Убедитесь, что во время шитья игла не ударит по наметочным булавкам, иначе она может сломаться или погнуться.

### Общий порядок действий

При шитье выполняются следующие основные действия.

<b>1</b>	<b>Включите машину</b>	Включите швейную машину. Подробнее о включении машины см. раздел “Включение машины” (с. 15).
↓		
<b>2</b>	<b>Выберите строчку</b>	Выберите нужную строчку. Подробнее о выборе строчки см. раздел “Выбор строчки” (с. 56).
↓		
<b>3</b>	<b>Установите прижимную лапку</b>	Установите прижимную лапку, соответствующую выбранной строчке. Подробнее о замене прижимной лапки см. раздел “Замена прижимной лапки” (с. 33).
↓		
<b>4</b>	<b>Разместите материал</b>	Положите обрабатываемый материал под прижимную лапку. Убедитесь, что детали сшиваются в правильном порядке и что лицевая и изнаночная стороны материала совмещены правильно. Подробнее о размещении материала см. раздел “Размещение материала” (с. 41).
↓		
<b>5</b>	<b>Приступайте к шитью</b>	Приступайте к шитью. Подробнее о начале работы см. раздел “Начало шитья” (с. 42).
↓		
<b>6</b>	<b>Обрежьте нить</b>	Закончив шитье, обрежьте нить. Подробнее об обрезке нити см. раздел “Обрезка нитей” (с. 45).

## Размещение материала

Убедитесь, что детали сшиваются в правильном порядке и что лицевая и изнаночная стороны материала совмещены правильно.

### 1 Включите швейную машину.

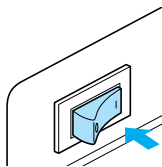

При включении машины автоматически выбирается прямая строчка (при левом положении иглы).

### 2 Нажмите кнопку (Подъем/опускание иглы) один или два раза, чтобы поднять иглу.

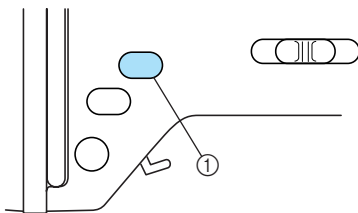

① Кнопка “Подъем/опускание иглы”

### 3 Положите материал под прижимную лапку.

- Если припуск на шов находится справа, шитье по прямой линии будет легче и с подачей материала проблем не возникнет.

### 4 Лево́й рукой придерживая конец нити и материал, правой рукой поверните маховик на себя (против часовой стрелки), чтобы игла вошла в материал в начале строчки.

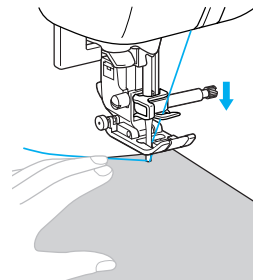
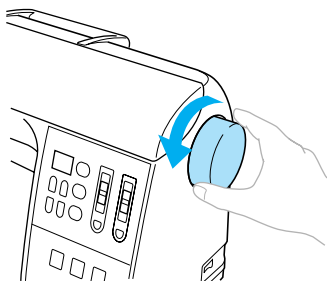

### 5 Опустите рычаг прижимной лапки.

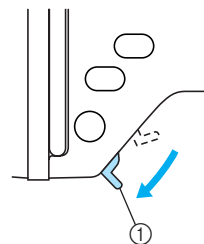

① Рычаг прижимной лапки

► Материал размещен и готов к шитью.

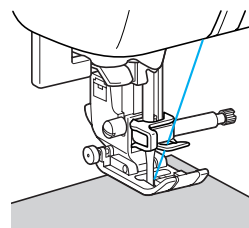

### Напоминание

- Чтобы отрегулировать давление прижимной лапки на материал, см. раздел “Регулировка давления прижимной лапки” (с. 34).

## Начало шитья

Если вы готовы приступить к шитью, можно запускать швейную машину. Скорость шитья можно изменять либо регулятором скорости шитья, либо педалью.



### Примечание

- Если подключена педаль, кнопка  (Пуск/Стоп) не используется для пуска или остановки машины.

### ■ Использование кнопок управления

Начинать и прекращать шитье можно кнопкой управления  (Пуск/Стоп).

#### 1 Для выбора нужной скорости шитья сдвиньте регулятор скорости влево или вправо.

Чтобы шить на малой скорости, сдвиньте регулятор скорости влево. Чтобы увеличить скорость шитья, сдвиньте регулятор вправо.

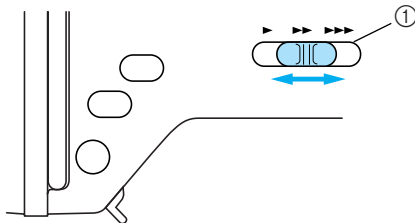

① Регулятор скорости шитья

#### 2 Нажмите кнопку (Пуск/Стоп) один раз.

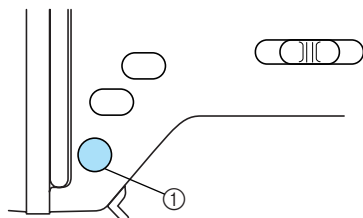

① Кнопка “Пуск/Стоп”

- ▶ Машина начинает шить.

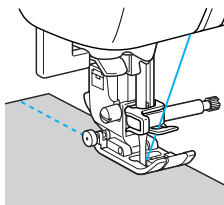

- Если после начала шитья удерживать кнопку  (Пуск/Стоп) нажатой, машина будет шить на малой скорости.

#### 3 При достижении конца строчки нажмите кнопку (Пуск/Стоп) один раз.

- ▶ Машина останавливается с опущенной в материал иглой.

#### 4 Если шитье закончено, поднимите иглу и обрежьте нити.

- Подробнее см. раздел “Обрезка нитей” (с. 45).

### ■ Использование педали

Машину можно запускать и останавливать с помощью педали.

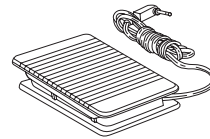

#### 1 Выключите швейную машину. Перед подключением педали обязательно выключайте машину во избежание ее случайного запуска.

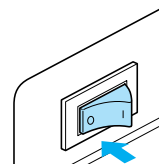

#### 2 Вставьте штекер кабеля педали в гнездо на боковой стороне швейной машины.

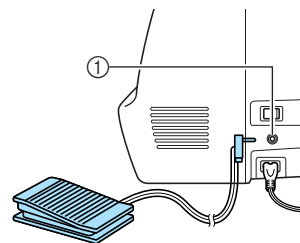

① Гнездо подключения педали

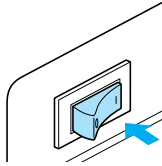
**3 Включите швейную машину.****4 Для выбора нужной скорости шитья сдвиньте регулятор скорости влево или вправо.**

Чтобы шить на малой скорости, сдвиньте регулятор скорости влево. Чтобы увеличить скорость шитья, сдвиньте регулятор вправо.

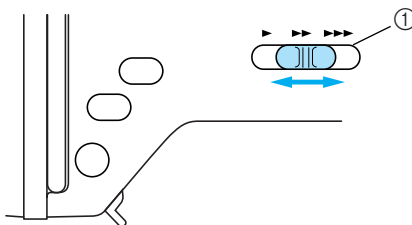

① Регулятор скорости шитья

- Скорость, установленная регулятором, будет максимальной скоростью, достигаемой с помощью педали.

**5 Если вы готовы приступить к шитью, плавно нажмите на педаль.**

Нажатие на педаль увеличивает скорость шитья. При отпускании педали скорость шитья уменьшается.

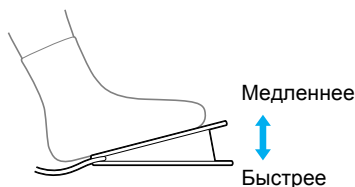

- На педаль нажимайте плавно. При резком нажатии на педаль машина начнет шить слишком быстро.

▶ Машина начинает шить.



**6 При достижении конца строчки полностью отпустите педаль.**

- ▶ Машина останавливается с иглой, опущенной в материал.

**7 Если шитье закончено, поднимите иглу и обрежьте нити.**

- Подробнее см. раздел “Обрезка нитей” (с. 45).

**Напоминание**

- Если кнопка  (Позиционирование иглы при остановке) подсвечена, при остановке машины игла будет находиться в верхнем положении. Если кнопка не подсвечена, при остановке машины игла будет находиться в нижнем положении. Положение иглы, выбранное кнопкой позиционирования иглы при остановке, не изменяется после выключения машины.
- Если подключена педаль, то кнопка  (Пуск/Стоп) не используется для пуска или остановки машины.

**ОСТОРОЖНО!**

- Не допускайте скопления пыли или обрывков нити внутри педали, это может привести к возгоранию или поражению электрическим током.
- Не ставьте на педаль никакие предметы, это может привести к повреждению машины или к травме.
- Если машина не будет использоваться длительное время, отключите педаль. В противном случае возможно возгорание или поражение электрическим током.

## Закрепление строчки

При шитье прямой строчкой (например в конце отверстия или там, где швы не перекрываются) для закрепления конца нити применяйте обратные или закрепляющие стежки.

- 1** Опустите иглу в материал в начале строчки, а затем опустите рычаг прижимной лапки.

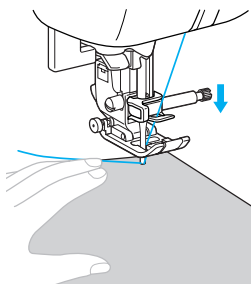

- 2** Нажмите кнопку  (Пуск/Стоп) или нажмите на педаль.

Если теперь удерживать кнопку  (Пуск/Стоп) нажатой, машина будет шить на малой скорости.

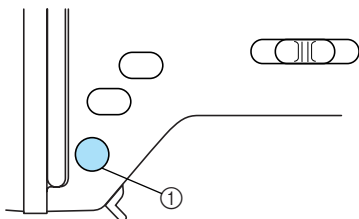

- ① Кнопка “Пуск/Стоп”

• Подробнее см. раздел “Начало шитья” (с. 42).

- ▶ Машина начинает шить.

- 3** После 3-5 стежков нажмите кнопку  (Реверс/Закрепление).

Удерживайте кнопку  (Реверс/Закрепление) нажатой, пока не вернетесь к началу строчки.

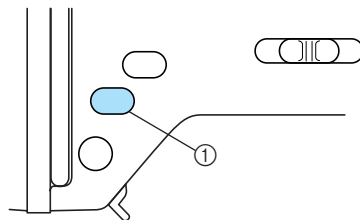

- ① Кнопка “Реверс/Закрепление”

- ▶ Пока кнопка  (Реверс/Закрепление) нажата, выполняются обратные стежки.

- 4** При достижении начала строчки отпустите кнопку  (Реверс/Закрепление).

- ▶ Машина останавливается.

- 5** Нажмите кнопку  (Пуск/Стоп) или нажмите на педаль.

- ▶ Машина начинает шить в нормальном направлении.

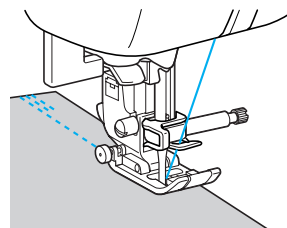

- 6** При достижении конца строчки нажмите кнопку  (Реверс/Закрепление).

Удерживайте кнопку  (Реверс/Закрепление) нажатой, пока машина не сделает 3-5 обратных стежков.

- ▶ Пока кнопка  (Реверс/Закрепление) нажата, выполняются обратные стежки.

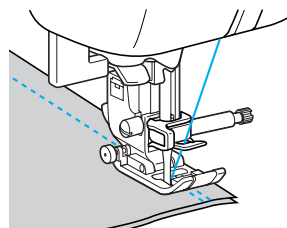

- 7** После выполнения 3-5 обратных стежков отпустите кнопку  (Реверс/Закрепление).

► Машина останавливается.

- 8** Нажмите кнопку  (Пуск/Стоп) или нажмите на педаль.

Если теперь удерживать кнопку  (Пуск/Стоп) нажатой, машина будет шить на малой скорости.

► Машина начинает шить в нормальном направлении.

- 9** При достижении конца строчки остановите машину.

Нажмите кнопку  (Пуск/Стоп) или отпустите педаль.

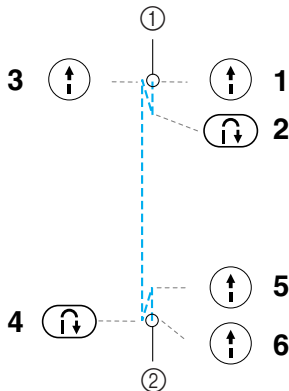

- ① Начало строчки  
② Конец строчки

#### ■ Выполнение закрепляющих стежков

Если выбраны не прямые или зигзаговые строчки, которые закрепляются обратными стежками, то при нажатии кнопки  (Реверс/Закрепление) машина выполняет 3-5 закрепляющих стежков один поверх другого.

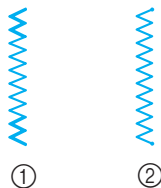

- ① Обратные стежки  
② Закрепляющие стежки



#### Напоминание

- Конкретный вариант (обратные стежки или закрепляющие стежки) зависит от вида выбранной строчки. Подробнее см. раздел “Настройки строчек” (с. 94).

## Обрезка нитей

Закончив шитье, обрежьте нити.

- 1** Если нужно закончить шитье и швейная машина остановлена, нажмите кнопку  (Подъем/опускание иглы) один раз, чтобы поднять иглу.

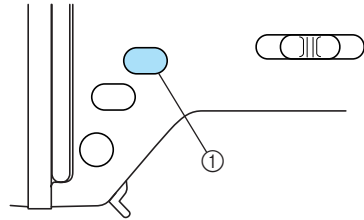

- ① Кнопка “Подъем/опускание иглы”  
• Игла поднята.

- 2** Поднимите рычаг прижимной лапки.

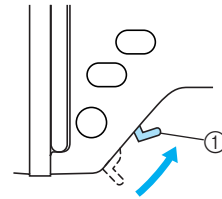

- ① Рычаг прижимной лапки

- 3** Вытяните материал влево от машины, проведите нити через устройство для обрезки нити и обрежьте их.

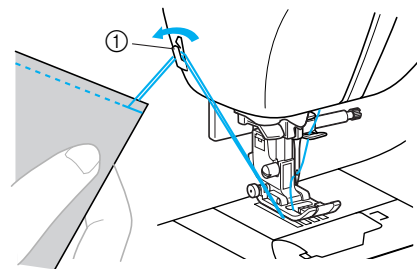

- ① Устройство для обрезки нити



## Регулировка натяжения нити

Эта регулировка предусмотрена для получения одинакового натяжения верхней и нижней нитей.

### Изменение натяжения верхней нити

Необходимость изменять натяжение нити зависит от свойств используемого материала и нитей.

#### ■ Правильное натяжение нити

Верхняя и нижняя нити должны пересекаться в середине слоя материала. С лицевой стороны материала должна быть видна только верхняя нить, а с изнаночной – только нижняя.

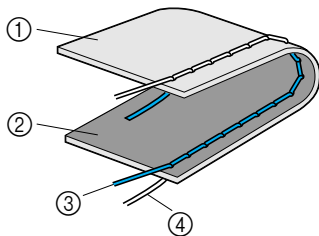

- ① Изнаночная сторона материала
- ② Лицевая сторона материала
- ③ Верхняя нить
- ④ Нижняя нить

#### ■ Слишком сильное натяжение верхней нити

Если нижняя нить видна с лицевой стороны материала, это означает, что верхняя нить натянута слишком туго.

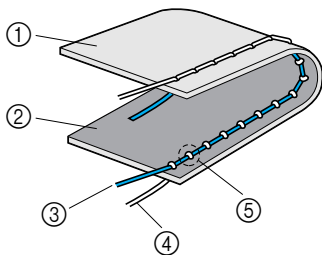

- ① Изнаночная сторона материала
- ② Лицевая сторона материала
- ③ Верхняя нить
- ④ Нижняя нить
- ⑤ Нижняя нить видна с лицевой стороны материала.

Чтобы уменьшить натяжение верхней нити, поверните регулятор натяжения влево.

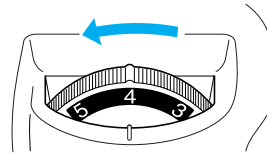

#### ■ Слишком слабое натяжение верхней нити

Если верхняя нить видна с изнаночной стороны материала, это означает, что верхняя нить натянута слишком слабо.

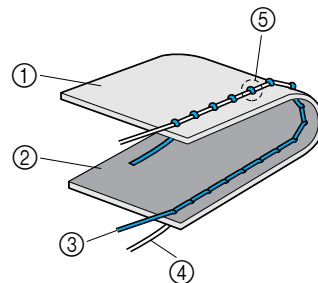

- ① Изнаночная сторона материала
- ② Лицевая сторона материала
- ③ Верхняя нить
- ④ Нижняя нить
- ⑤ Верхняя нить видна с изнаночной стороны материала.

Чтобы увеличить натяжение верхней нити, поверните регулятор натяжения вправо.

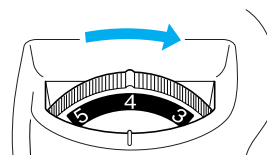

### Примечание

- Настройка правильного натяжения нити невозможна, если заправка верхней нити или установка шпульки выполнены неправильно. Если добиться правильного натяжения нити не удастся, перезаправьте верхнюю нить и установите шпульку правильно.

## Настройка ширины строчки и длины стежка

Ширину зигзага (ширину рисунка) и длину стежка для основных строчек можно регулировать. Обычно при выборе строчки подходящие для нее ширина строчки и длина стежка задаются автоматически. Подробнее о диапазоне значений для настройки этой ширины и длины см. раздел “Настройки строчек” (с. 94).

### Настройка ширины строчки

Ширину строчки (ширину зигзага) можно увеличивать и уменьшать.



#### Примечание

- Когда нажата кнопка  (Отображение ширины строчки), на индикаторе строчки отображается текущее значение ширины строчки (положение иглы для прямой строчки (с левым положением иглы) или тройной эластичной строчки). Это позволяет проверить нужный параметр во время его изменения.

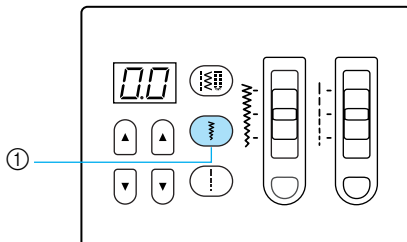

- ① Кнопка отображения ширины строчки  
Когда отображается ширина строчки, кнопка отображения ширины строчки подсвечивается.

#### 1 Нажмите кнопку настройки ширины строчки на панели управления.

- ▶ Кнопка настройки ширины строчки подсвечивается.

#### 2 Сдвиньте регулятор ширины строчки вверх или вниз.

При перемещении регулятора ширины строчки вверх ширина строчки увеличивается, а при перемещении регулятора вниз — уменьшается.

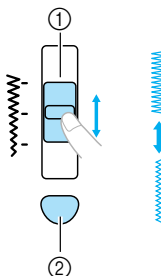

- ① Регулятор ширины строчки  
② Кнопка настройки ширины строчки

#### ■ Изменение положения иглы

При использовании прямой строчки (с левым положением иглы) и тройной эластичной строчки положение иглы можно регулировать. При перемещении регулятора ширины строчки вверх игла смещается вправо, а при перемещении регулятора вниз — влево.

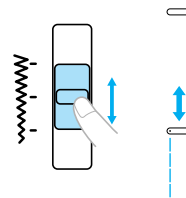

- Чтобы автоматически выбрать наиболее подходящую ширину для выбранной строчки, нажмите кнопку настройки ширины строчки еще раз.

#### ! ОСТОРОЖНО!

- После настройки ширины строчки медленно поверните маховик машины на себя и убедитесь, что игла не касается прижимной лапки. Если игла ударит по лапке, она может погнуться или сломаться.

## Настройка длины стежка

Длину стежка можно увеличивать и уменьшать.



### Примечание

- Если нажать кнопку  (Отображение длины стежка), на индикаторе строчки отображается текущее значение длины стежка или ширины строчки. Это позволяет проверить нужный параметр во время его изменения.

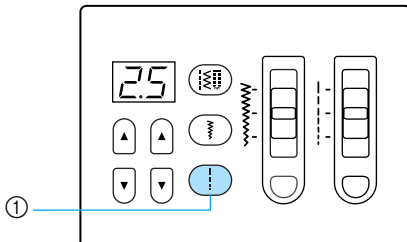

- ① Кнопка отображения длины стежка  
Когда отображается длина стежка, кнопка отображения длины стежка подсвечивается.

### 1 Нажмите кнопку настройки длины стежка на панели управления.

- ▶ Кнопка настройки длины стежка подсвечивается.

### 2 Сдвиньте регулятор длины стежка вверх или вниз.

Перемещение регулятора длины стежка вверх увеличивает длину стежка, а перемещение регулятора вниз — уменьшает.

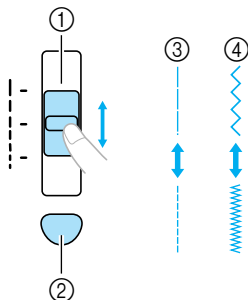

- ① Регулятор длины стежка  
② Кнопка настройки длины стежка  
③ Прямая строчка  
④ Строчка “зигзаг”

- Чтобы автоматически выбрать наиболее подходящую длину стежка для выбранной строчки, нажмите кнопку настройки длины стежка еще раз.



## ОСТОРОЖНО!

- Если стежки наезжают друг на друга, увеличьте длину стежка. Если продолжать шить, в то время как стежки наезжают друг на друга, игла может погнуться или сломаться.

## Полезные функции

Ниже описываются функции, способные повысить эффективность работы.

### Изменение положения иглы при остановке

Можно настроить два положения иглы при окончании шитья: нижнее (при остановке игла остается в материале) или верхнее (при остановке игла поднята).

Переключение между этими двумя настройками

осуществляется нажатием кнопки  (Позиционирование иглы при остановке) на панели управления.

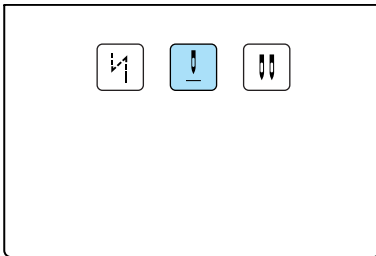

#### ■ Верхнее положение иглы при остановке

Кнопка  (Позиционирование иглы при остановке) подсвечивается.

#### ■ Нижнее положение иглы при остановке

Кнопка  (Позиционирование иглы при остановке) не подсвечивается.

- На заводе-изготовителе на швейной машине установлено нижнее положение иглы при остановке.



#### Напоминание

- Настройка положения иглы при остановке не изменяется после выключения машины.

### Автоматическое выполнение обратных или закрепляющих стежков

Швейную машину можно настроить на автоматическое выполнение обратных или закрепляющих стежков в начале и в конце строчки.

Конкретный вариант (обратные стежки или закрепляющие стежки) зависит от вида выбранной строчки. Подробнее см. раздел “Настройки строчек” (с. 94).



#### 1 Выберите строчку.

- Подробнее о выборе строчки см. раздел “Выбор строчки” (с. 56).

#### 2 Нажмите кнопку (Автоматический реверс/закрепление) на панели управления.

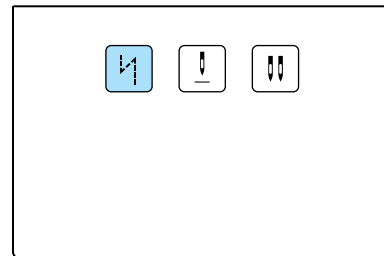
Это не обязательно в том случае, если выбрана строчка (например для обметывания петель или для закрепки), где закрепляющие стежки прошиваются автоматически.



- ▶ Кнопка  (Автоматический реверс/закрепление) подсвечивается.
- Для отмены автоматического выполнения обратных/закрепляющих стежков нажмите кнопку  (Автоматический реверс/закрепление), чтобы эта кнопка погасла.
- При выключении машины настройка на автоматическое выполнение обратных/закрепляющих стежков не сохраняется.

- 3** Подведите материал под прижимную лапку и нажмите кнопку  (Пуск/Стоп) один раз.

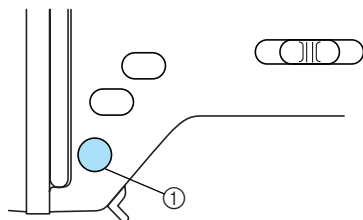

① Кнопка “Пуск/Стоп”

- ▶ Выполнив обратные/закрепляющие стежки, швейная машина начинает шить нормальную строчку.

- 4** При достижении конца строчки нажмите кнопку  (Реверс/Закрепление) один раз.

Это не обязательно в том случае, если выбрана строчка (например для обметывания петель или для закрепки), где закрепляющие стежки прошиваются автоматически.

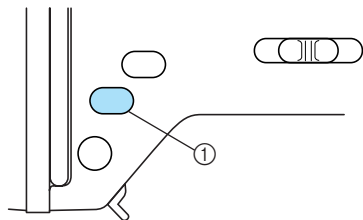

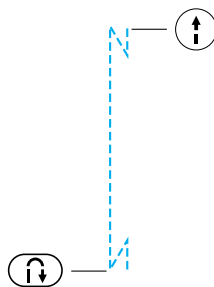

① Кнопка “Реверс/Закрепление”

- ▶ Выполнив обратные/закрепляющие стежки, швейная машина останавливается.



### Напоминание

- Обратные/закрепляющие стежки **НЕ БУДУТ** выполняться, пока не будет нажата кнопка  (Реверс/Закрепление). Кнопку  (Пуск/Стоп) можно использовать для остановки шитья при необходимости, например для поворота материала на углах.

## Изменение начального положения иглы

Можно установить два начальных положения иглы при включении машины: левое или центральное положение иглы.

- 1** Удерживая нажатой левую кнопку  (для десятков) выбора строчки, включите швейную машину.

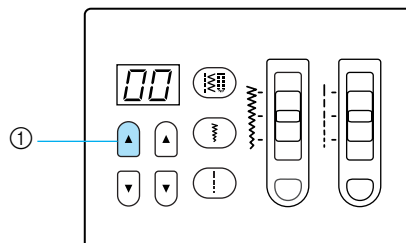

① Верхняя левая кнопка (для десятков) выбора строчки

- ▶ Положение иглы переключается между левым и центральным.

- Каждый раз при выполнении операции, описанной в пункте **1**, положение иглы переключается между левым и центральным.



### Напоминание

- По умолчанию установлено левое начальное положение иглы.
- Выбранное начальное положение иглы сохраняется и после выключения машины.

## Полезные советы

Ниже описываются различные способы достижения лучших результатов при работе на швейной машине. Рекомендуем следовать этим советам.

### Пробное шитье

После заправки нити и установки иглы с учетом свойств материала машина автоматически задает натяжение нити, ширину строчки и длину стежка для выбранной строчки. Тем не менее, рекомендуется выполнить пробное шитье на кусочке материала, поскольку в зависимости от типа материала и выбранной строчки желаемые результаты могут быть не достигнуты.

Для пробного шитья следует использовать кусочек того же материала и такую же нить, которые будут использоваться в работе.

Проверьте натяжение нити, ширину строчки и длину стежка. Поскольку результаты зависят от вида строчки и количества прошиваемых слоев материала, выполните пробную строчку при тех же условиях, которые будут иметь место при дальнейшей работе.

### Изменение направления шитья

- 1 Когда строчка дойдет до угла, остановите машину.**  
Оставьте иглу опущенной (в материале). Если после остановки машины игла остается в верхнем положении, нажмите кнопку  (Подъем/опускание иглы), чтобы опустить иглу.
- 2 Поднимите рычаг прижимной лапки, а затем поверните материал.**  
Поверните материал вокруг иглы.

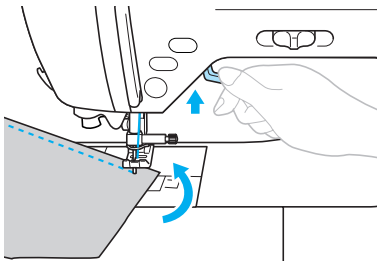

- 3 Опустите рычаг прижимной лапки и продолжайте шить.**

### Шитье по кривой линии

Чтобы шить по кривой линии, останавливайте машину и понемногу изменяйте направление шитья. Подробнее о шитье с одинаковым припуском на шов см. раздел “Шитье с одинаковым припуском на шов” (с. 53).

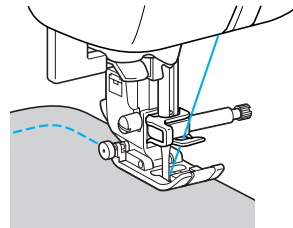

При шитье строчкой “зигзаг” вдоль кривой линии уменьшите длину стежка, чтобы получить более красивую строчку.

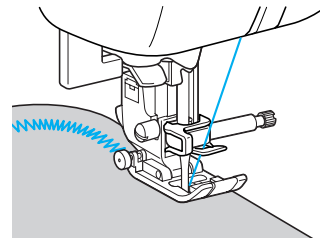

## Работа с толстым материалом

### ■ Если материал не помещается под прижимной лапкой

Если материал не помещается под прижимной лапкой, поднимите рычаг лапки еще выше, чтобы установить прижимную лапку в крайнее верхнее положение.

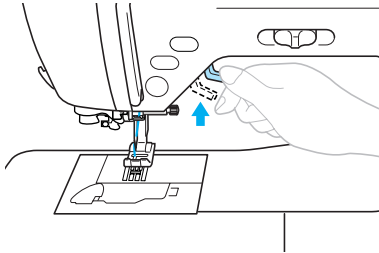

### ■ Если подгиб слишком толстый и материал не подается в начале строчки

Лапка для строчки “зигзаг” “J” имеет механизм фиксации на нужном уровне.

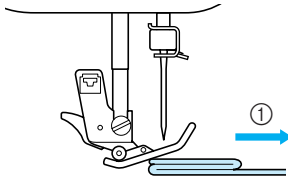

① Направление шитья

① Если подгиб слишком толстый и не помещается под лапкой, поднимите рычаг лапки.

② На левой стороне лапки для строчки “зигзаг” “J” нажмите черную кнопку (фиксатор прижимной лапки). Удерживая эту кнопку нажатой, опустите прижимную лапку рычагом.

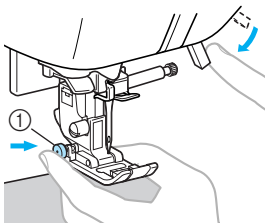

① Фиксатор прижимной лапки



### Примечание

- Перед нажатием черной кнопки (фиксатора прижимной лапки) проверьте, что лапка для строчки “зигзаг” “J” находится в горизонтальном положении.

③ Отпустите кнопку. Лапка зафиксируется на уровне подгиба, что позволит подавать материал.

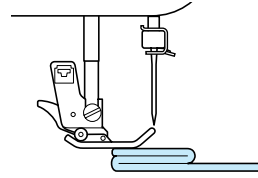

- ▶ После того как трудное место будет пройдено, лапка вернется в свое нормальное положение.



### ОСТОРОЖНО!

- При шитье материала толще 6 мм или при проталкивании материала со слишком большим усилием игла может погнуться или сломаться.

## Работа с тонким материалом

При работе с тонким материалом возможны перекося строчки или неправильная подача. В этом случае подложите под него тонкую бумагу или стабилизирующий материал и шейте их вместе. Закончив шитье, оторвите бумагу.

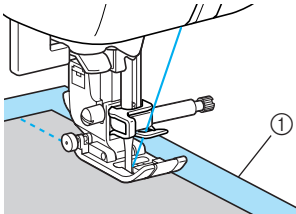

① Стабилизирующий материал или бумага

## Работа с эластичным материалом

Сначала сметайте полотна материала друг с другом, затем шейте, не растягивая материал.

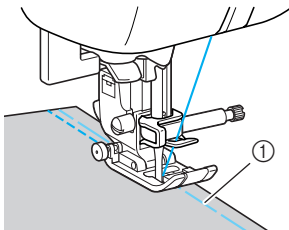

① Заметка

## Шитье с одинаковым припуском на шов

Для получения ровного шва начните шить так, чтобы припуск на шов находился справа от прижимной лапки, и сохраняйте постоянное расстояние от края материала до правого края лапки или до разметки на игольной пластине.

### ■ Выравнивание материала по прижимной лапке

При шитье удерживайте край материала на постоянном расстоянии от правого края прижимной лапки.

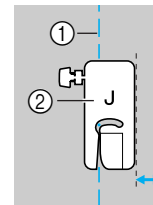

① Шов  
② Прижимная лапка

### ■ Выравнивание материала по разметке игольной пластины

Разметка игольной пластины показывает расстояние от иглы при выполнении прямой строчки (с иглой в левом положении). При шитье направляйте край материала по линии разметки на игольной пластине. Цена деления верхней шкалы составляет 3 мм, а шаг сетки — 5 мм.

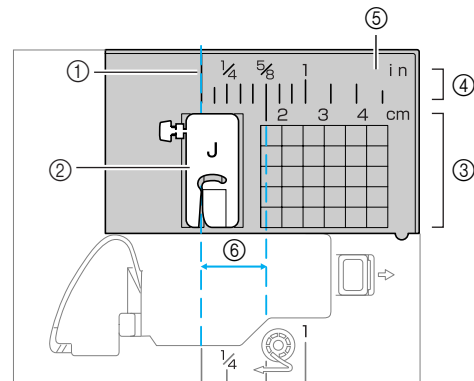

① Шов  
② Прижимная лапка  
③ Сантиметры  
④ Дюймы  
⑤ Игольная пластина  
⑥ 16 мм





## 3

**ОСНОВНЫЕ СТРОЧКИ**

В этой главе описаны различные строчки и их применение.

Выбор строчки .....	56
Выбор строчки .....	56
Краеобметочные строчки.....	58
Обметывание краев с краеобметочной лапкой “G” .....	58
Обметывание краев с лапкой для строчки “зигзаг” “J” .....	59
Обметывание краев с помощью бокового ножа (дополнительный узел).....	60
Простые строчки.....	62
Простые строчки.....	62
Потайные подшивочные строчки .....	63
Обметывание петель/пришивание пуговиц .....	65
Обметывание петель .....	66
Пришивание пуговиц .....	69
Вшивание молнии.....	72
Вшивание центральной молнии .....	72
Вшивание боковой молнии.....	73
Работа с эластичным материалом и эластичной тесьмой.....	76
Эластичная строчка .....	76
Пришивание эластичной тесьмы .....	76
Аппликация, пэчворк и выстегивание .....	78
Пришивание аппликаций.....	79
Пэчворк (лоскутное шитье).....	80
Стачивание .....	80
Выстегивание .....	81
Выстегивание со свободной подачей материала .....	82
Закрепляющие стежки .....	83
Тройная эластичная строчка .....	83
Закрепки .....	83
Обметывание глазков .....	85
Декоративная строчка.....	86
Строчка-мережка.....	87
Фестонная строчка .....	88
Украшение сборками или буфами .....	88
Декоративное стачивание.....	89
Мережки .....	90

## Выбор строчки

Можно выбрать любую из имеющихся строчек.

### Выбор строчки

Выберите нужную строчку с помощью кнопок на панели управления.

При включении машины автоматически выбирается прямая строчка (с левым положением иглы). Машину можно настроить и на выбор прямой строчки с центральным положением иглы. Подробнее см. раздел “Изменение начального положения иглы” (с. 50). На справочной таблице показаны различные виды строчек и их номера. Под номером строчки стоит буква (A, G, J, N или R), соответствующая прижимной лапке, которую следует использовать.

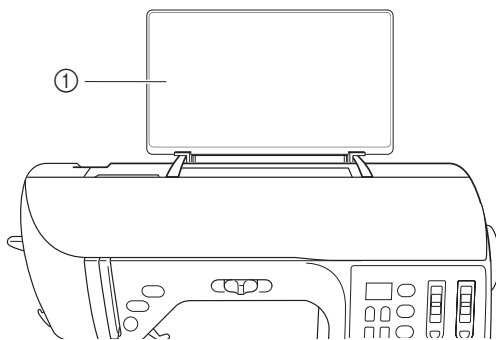

① Справочная таблица

#### 1 Определите, какую строчку вы хотите использовать.

- Используйте справочную таблицу.

#### 2 Определите, какую прижимную лапку нужно использовать с выбранной строчкой.

Прижимные лапки хранятся в отделении для принадлежностей.

- Подробнее о строчках, выполняемых двойной иглой, см. раздел “Настройки строчек” (с. 94).

#### 3 Установите прижимную лапку.

- Подробнее см. раздел “Замена прижимной лапки” (с. 33).

#### 4 Включите швейную машину.

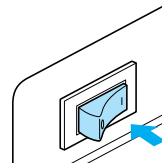





- ▶ При первом включении машины на дисплее появляется “00”.

#### 5 Нажмите кнопку (Выбор строчки). На дисплее появится номер выбранной строчки.

При каждом нажатии кнопки  номер строчки увеличивается на единицу. При увеличении номеров после цифры “9” (или “7” для первой цифры) следует цифра “0”.

При каждом нажатии кнопки  номер строчки уменьшается на единицу. При уменьшении номеров после цифры “0” следует цифра “9” (“7” для первой цифры).

Нажатие правых кнопок   меняет вторую цифру (единицы), а нажатие левых кнопок   меняет первую цифру (десятки).

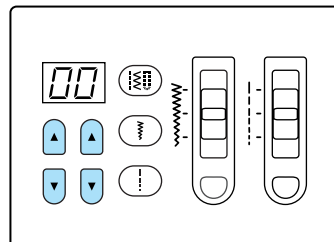

- ▶ Строчка выбрана.

#### 6 При необходимости задайте функцию автоматического реверса/закрепления, настройте длину стежка, и т. д.

- Подробнее о выполнении конкретной основной строчки см. на с. 58 и далее.

## ■ [Пример] Выбор строчки 04

### 1 Выберите строчку 04 с помощью кнопок (Выбор строчки).

Выберите “0” с помощью левой кнопки 

или , затем выберите “4” с помощью

правой кнопки  или .

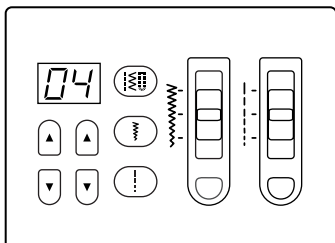

### 2 Настройте ширину строчки, сдвинув регулятор ширины строчки вверх или вниз.

Нажмите кнопку настройки ширины строчки, затем сдвиньте регулятор ширины строчки вверх или вниз, чтобы задать ширину строчки.

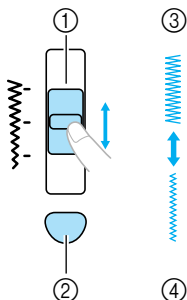

- 1 Регулятор ширины строчки
- 2 Кнопка настройки ширины строчки
- 3 Шире
- 4 Уже

### 3 Настройте длину стежка, сдвинув регулятор длины стежка вверх или вниз.

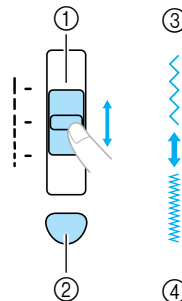

Нажмите кнопку настройки длины стежка, затем сдвиньте регулятор длины стежка вверх или вниз, чтобы задать длину стежка.



- 1 Регулятор длины стежка
- 2 Кнопка настройки длины стежка
- 3 Длинный
- 4 Короткий



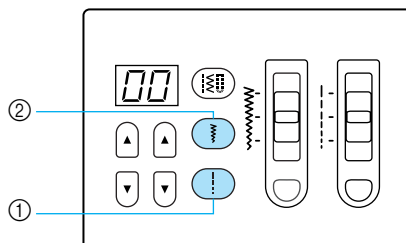

### Напоминание

- Если нажать кнопку  (Отображение длины стежка) или  (Отображение ширины строчки), на индикаторе строчки отображается текущее значение длины стежка или ширины строчки. Это позволяет проверить нужный параметр во время его изменения.



- 1 Кнопка отображения длины стежка
- 2 Кнопка отображения ширины строчки

Когда отображается длина стежка, кнопка  (Отображение длины стежка) подсвечивается. Когда отображается ширина строчки, кнопка  (Отображение ширины строчки) подсвечивается.

- Подробнее о настройке ширины строчки и длины стежка см. раздел “Настройка ширины строчки и длины стежка” (с. 47).

## Краеобметочные строчки

Краеобметочные строчки выполняются вдоль обрезанного края материала для предотвращения его осыпания. Для обметывания краев предусмотрено семь строчек. Выполнение краеобметочных строчек описано в соответствии с используемой прижимной лапкой.

### Обметывание краев с краеобметочной лапкой “G”

С помощью краеобметочной лапки “G” можно обметывать края тремя видами строчки.

Название строчки	Рисунок	Применение	Ширина строчки [мм]		Длина стежка [мм]		Прижимная лапка
			Авт.режим	Ручн.режим	Авт.режим	Ручн.режим	
Крае-об-меточная строчка	06 	Против осыпания краев на среднем и тонком материале	3,5	2,5–5,0	2,0	1,0–4,0	G
	07 	Против осыпания краев на толстом и легко осыпающемся материале	5,0	2,5–5,0	2,5	1,0–4,0	
	08 		5,0	3,5–5,0	2,5	1,0–4,0	

#### 1 Установите краеобметочную лапку “G”.

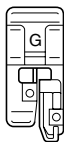

- Подробнее см. раздел “Замена прижимной лапки” (с. 33).

#### 2 Выберите строчку.

- Подробнее см. раздел “Выбор строчки” (с. 56).

#### 3 Расположите материал так, чтобы его край прилегал к направляющей прижимной лапки, и опустите рычаг лапки.

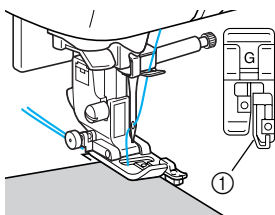

① Направляющая

#### 4 При шитье край материала должен прилегать к направляющей прижимной лапки.

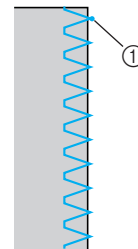

① Точка прокола иглы

### ! ОСТОРОЖНО!

- После настройки ширины строчки медленно поверните маховик на себя (против часовой стрелки) и убедитесь в том, что игла не касается прижимной лапки. Если игла ударит по лапке, она может погнуться или сломаться.

## Обметывание краев с лапкой для строчки “зигзаг” “J”

С помощью лапки для строчки “зигзаг” “J” можно обметывать края тремя видами строчки.

Название строчки	Рисунок	Применение	Ширина строчки [мм]		Длина стежка [мм]		Прижимная лапка
			Авт.режим	Ручн.режим	Авт.режим	Ручн.режим	
Строчка “зигзаг”	04 	Предотвращение осыпания краев (основная линия в центре/обратные стежки)	3,5	0,0–7,0	1,4	0,0–4,0	J
3-ступенчатый зигзаг	05 	Предотвращение осыпания краев на толстом и эластичном материале	5,0	1,5–7,0	1,0	0,2–4,0	
Крае-обметочная строчка	09 	Предотвращение осыпания краев на эластичном материале	5,0	0,0–7,0	2,5	0,5–4,0	

### 1 Установите лапку для строчки “зигзаг” “J”.

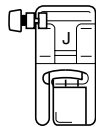

- Подробнее см. раздел “Замена прижимной лапки” (с. 33).

### 2 Выберите строчку.

- Подробнее см. раздел “Выбор строчки” (с. 56).

### 3 Шейте вдоль края материала так, чтобы игла опускалась чуть справа от этого края.

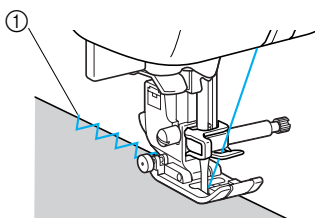

- ① Точка прокола иглы

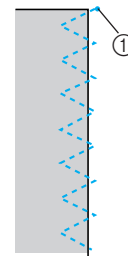

- ① Точка прокола иглы

### Напоминание

- Для оптимального результата при работе с эластичным материалом уменьшите давление прижимной лапки. Подробнее см. раздел “Регулировка давления прижимной лапки” (с. 34).

## Обметывание краев с помощью бокового ножа (дополнительный узел)

При использовании бокового ножа можно обметывать край материала с одновременной обрезкой припуска на шов. Для обметывания краев можно использовать следующие четыре вида строчки. Если подсоединен боковой нож, обязательно выбирайте значения из диапазонов, приведенных ниже.

Название строчки	Рисунок	Применение	Ширина строчки [мм]		Длина стежка [мм]		Прижимная лапка
			Авт.режим	Ручн.режим	Авт.режим	Ручн.режим	
Крае-об-меточная строчка	00 	Шитье прямой строчкой с обрезкой края материала	0,0	0,0–7,0	2,5	0,2–5,0	S
	06 	Предотвращение осыпания краев на тонком и среднем материале при обрезке	3,5	2,5–5,0	2,0	1,0–4,0	
	07 	Предотвращение осыпания краев на толстом материале при обрезке	5,0	2,5–5,0	2,5	1,0–4,0	
	17 	Шитье строчкой “зигзаг” с обрезкой края материала	3,5	0,0–7,0	1,4	0,0–4,0	

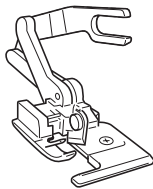

- 1 Снимите прижимную лапку.**
  - Подробнее см. раздел “Замена прижимной лапки” (с. 33).
- 2 Опустите рычаг прижимной лапки и вручную заправьте нить в иглу.**
  - Нитевдеватель использовать нельзя. Использование нитевдеателя вместе с боковым ножом может привести к повреждению машины.
- 3 Поднимите рычаг прижимной лапки.**

- 4 Наденьте на винт иглодержателя соединительную вилку бокового ножа.**

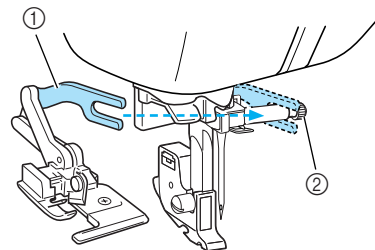

- ① Соединительная вилка
- ② Винт иглодержателя

- 5 Расположите боковой нож так, чтобы стержень ножа находился точно под пазом держателя, а затем плавно опустите рычаг прижимной лапки.**

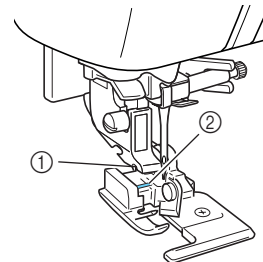

- ① Паз в держателе прижимной лапки
- ② Стержень

▶ Боковой нож установлен.

- 6** Поднимите рычаг лапки и убедитесь, что боковой нож закреплен надежно.
- 7** Проведите верхнюю нить под боковым ножом и вытяните ее назад.

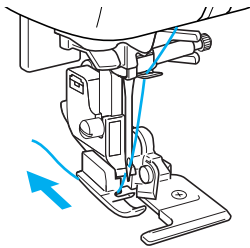

- 8** Выберите строчку.
- Подробнее см. раздел “Выбор строчки” (с. 56).

### ⚠ ОСТОРОЖНО!

- После настройки ширины строчки медленно поверните маховик на себя (против часовой стрелки) и убедитесь в том, что игла не касается прижимной лапки. Если игла ударит по лапке, она может погнуться или сломаться.

- 9** В начале предполагаемой строчки сделайте разрез длиной примерно 2 см.

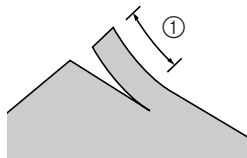

① 2 см

- 10** Поместите материал в боковой нож. Разрез материала должен находиться над направляющей пластиной бокового ножа.

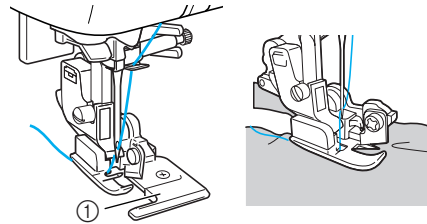

① Направляющая пластина

- Если материал расположить неправильно, он не будет обрезаться.

- 11** Опустите рычаг лапки и начните шить.

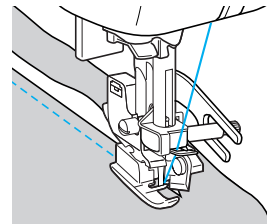

- ▶ Припуск на шов обрезается, и прошивается строчка.
- Если строчка выполняется по прямой линии, припуск на шов будет примерно 5 мм.

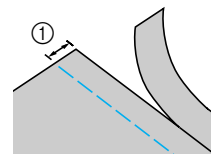

① 5 мм

### 🔔 Напоминание

- Боковой нож может обрезать не более одного слоя джинсовой ткани плотностью 13 унций/м.
- После использования бокового ножа очистите его от ворса и пыли.
- Если боковой нож больше не может обрезать материал, кусочком ткани нанесите на его режущую кромку немного масла.
- Дополнительный боковой нож можно приобрести у дилера Brother.



## Простые строчки

Для выполнения простых швов используются прямые строчки. Имеется три таких строчки.

Название строчки	Рисунок	Применение	Ширина строчки [мм]		Длина стежка [мм]		Прижимная лапка
			Авт.режим	Ручн.режим	Авт.режим	Ручн.режим	
Прямая строчка (левое положение иглы)		Простая строчка и выполнение сборок или защипов (основная линия слева/обратные стежки)	0,0	0,0–7,0	2,5	0,2–5,0	J
Прямая строчка (центральное положение иглы)		Простая строчка и выполнение сборок или защипов (основная линия по центру/обратные стежки)	3,5	0,0–7,0	2,5	0,2–5,0	
Тройная эластичная строчка		Закрепляющие швы и шитье эластичных материалов	0,0	0,0–7,0	2,5	1,5–4,0	

## Простые строчки

**1** Сметайте полотна материала или скрепите их булавками.

**2** Установите лапку для строчки “зигзаг” “J”.

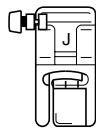

- Подробнее см. раздел “Замена прижимной лапки” (с. 33).

**3** Выберите строчку.

- Подробнее см. раздел “Выбор строчки” (с. 56).

**4** Опустите иглу в материал в точке начала строчки.

**5** Приступайте к шитью.

- Подробнее см. раздел “Начало шитья” (с. 42).
- Подробнее о выполнении обратных/закрепляющих стежков см. раздел “Закрепление строчки” (с. 44).

**6** Закончив шитье, обрежьте нити.

- Подробнее см. раздел “Обрезка нитей” (с. 45).



### ■ Изменение положения иглы

При использовании прямой строчки (с левым положением иглы) и тройной эластичной строчки положение иглы можно регулировать. При перемещении регулятора ширины строчки вверх игла смещается вправо, а при перемещении регулятора вниз — влево.

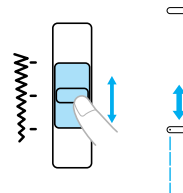



### Напоминание

- Перед изменением положения иглы убедитесь, что кнопка настройки ширины строчки подсвечена.

## Потайные подшивочные строчки

Используются для потайного подшивания низа юбок и брюк. Имеется две такие строчки.

Название строчки	Рисунок	Применение	Ширина строчки [мм]		Длина стежка [мм]		Прижимная лапка
			Авт.режим	Ручн.режим	Авт.режим	Ручн.режим	
Потайная подшивочная строчка	10 	Потайное подшивание на материале средней плотности	00	-3 – 3-	2,0	1,0–3,5	R
	11 	Потайное подшивание на эластичном материале					

Потайное подшивание выполняется в следующем порядке.

- 1** Подогните материал по нужной линии и заметайте подгиб на расстоянии около 5 мм от края материала.

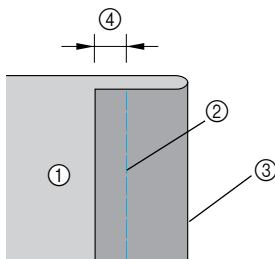

- ① Изнаночная сторона материала
- ② Наметочная строчка
- ③ Край изделия после подшивки
- ④ 5 мм

- 2** Отогните материал назад по линии наметки, а затем поверните его изнаночной стороной вверх.

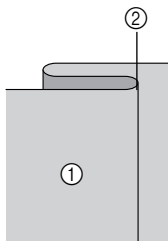

- ① Изнаночная сторона материала
- ② Наметка

- 3** Установите лапку для потайной подшивочной строчки “R”.

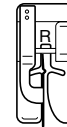

- Подробнее см. раздел “Замена прижимной лапки” (с. 33).

- 4** Выберите строчку.

- Подробнее см. раздел “Выбор строчки” (с. 56).

- 5** Расположите материал так, чтобы складка по линии отгиба прилегала к направляющей прижимной лапки, и опустите рычаг лапки.

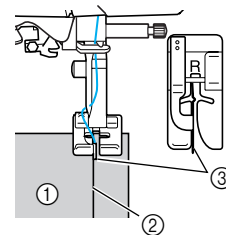

- ① Изнаночная сторона материала
- ② Складка по линии отгиба
- ③ Направляющая

- 6** Отрегулируйте ширину строчки так, чтобы строчка немного захватывала складку.

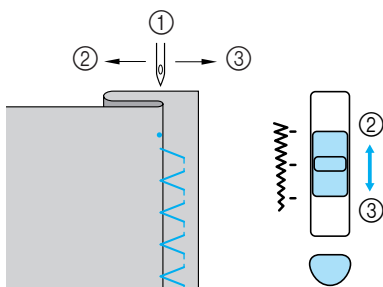
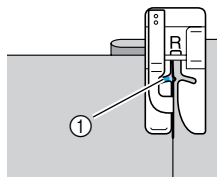

- ① Точка прокола иглы  
② Шире  
③ Уже

■ Если игла захватывает слишком большую часть складки

Если игла захватывает слишком большую часть складки, сдвиньте регулятор ширины строчки вниз. При этом строчка становится уже, и игла отодвигается от складки.

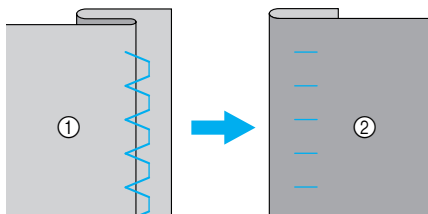

- ① Изнаночная сторона материала  
② Лицевая сторона материала

■ Если игла не захватывает складку

Если игла недостаточно захватывает складку, сдвиньте регулятор ширины строчки вверх. При этом строчка становится шире, и игла движется ближе к складке.

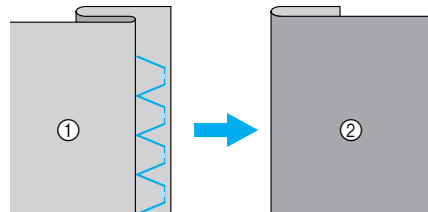

- ① Изнаночная сторона материала  
② Лицевая сторона материала

- Подробнее об изменении ширины строчки см. раздел “Настройка ширины строчки и длины стежка” (с. 47).

- 7** При шитье складка должна прилегать к направляющей прижимной лапки.

- 8** Удалите наметочную строчку.

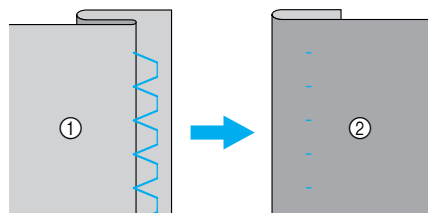

- ① Изнаночная сторона материала  
② Лицевая сторона материала



**Напоминание**

- Для оптимального результата при работе с эластичным материалом уменьшите давление прижимной лапки. Подробнее см. раздел “Регулировка давления прижимной лапки” (с. 34).

## Обметывание петель/пришивание пуговиц

С помощью этой машины можно обметывать петли и пришивать пуговицы. Предусмотрено семь строчек для обметывания петель за один прием, а также одна строчка для пришивания пуговиц.

Название строчки	Рисунок	Применение	Ширина строчки [мм]		Длина стежка [мм]		Прижимная лапка
			Авт.режим	Ручн.режим	Авт.режим	Ручн.режим	
Строчка для обметывания петель	40 	Горизонтальные петли в тонком и среднем материале	5,0	3,0–5,0	0,4	0,2–1,0	А
	41 	Петли с закрепкой на обоих концах в стабилизированных материалах	5,0	3,0–5,0	0,4	0,2–1,0	
	42 	Петли в эластичном или трикотажном материале	6,0	3,0–6,0	1,0	0,5–2,0	
	43 	Петли в эластичном материале	6,0	3,0–6,0	1,5	1,0–3,0	
	44 	Петли с глазком в толстом или плюшевом материале	7,0	3,0–7,0	0,5	0,3–1,0	
	45 	Петли с глазком в среднем и толстом материале	7,0	3,0–7,0	0,5	0,3–1,0	
46 	Горизонтальные петли в толстом или плюшевом материале	7,0	3,0–7,0	0,5	0,3–1,0		
Строчка для пришивания пуговиц	48 	Пришивание пуговиц	3,5	2,5–4,5	–	–	М

## Обметывание петель

Максимальная длина петли составляет примерно 28 мм (диаметр пуговицы + толщина пуговицы). Петли обметываются от передней стороны прижимной лапки назад, как показано ниже.

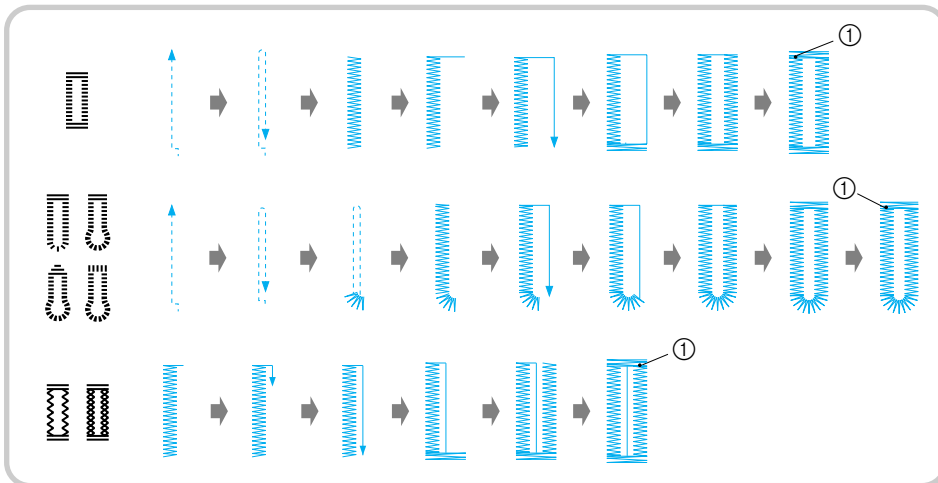

① Закрепляющие стежки

Ниже приведены наименования деталей лапки для обметывания петель “А”.

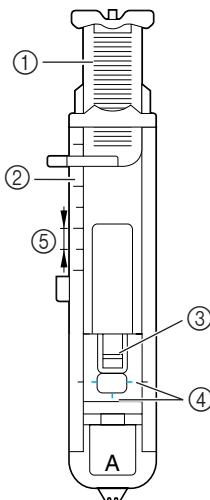

- ① Направляющая пластина пуговицы
- ② Шкала прижимной лапки
- ③ Стержень
- ④ Метки на лапке для обметывания петель
- ⑤ 5 мм

**1** Мелком отметьте на материале положение и длину петли.

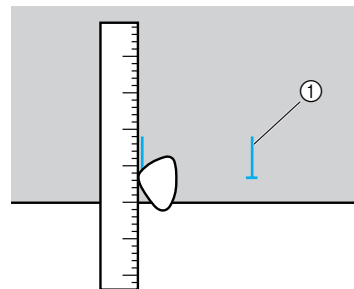

① Разметка на материале

**2** На лапке “А” вытяните направляющую пластину и вставьте в нее пуговицу, которая будет продеваться через петлю.

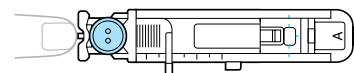

### ■ Если пуговица не помещается в направляющую пластину

Сложите диаметр и толщину пуговицы, затем установите направляющую пластину на полученное значение. (Цена деления шкалы прижимной лапки составляет 5 мм.)

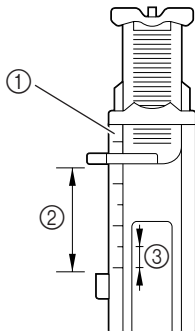

- ① Шкала прижимной лапки
- ② Длина петли (диаметр + толщина пуговицы)
- ③ 5 мм

Пример: Для пуговицы диаметром 15 мм и толщиной 10 мм направляющую пластину пуговицы нужно установить по шкале на 25 мм.

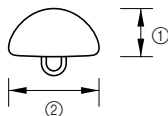

- ① 10 мм
- ② 15 мм

► Размер петли установлен.

### 3 Установите лапку для обметывания петель “А”.

• Подробнее см. раздел “Замена прижимной лапки” (с. 33).

### 4 Выберите строчку.

• Подробнее см. раздел “Выбор строчки” (с. 56).

### 5 Расположите материал так, чтобы передний край разметки петли совпадал с красными метками по бокам лапки. Затем опустите рычаг лапки.

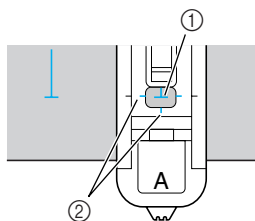

- ① Разметка на материале (спереди)
- ② Красные метки на лапке для обметывания петель

Проведите верхнюю нить вниз через отверстие в прижимной лапке.

- Опуская лапку, не толкайте ее переднюю часть, в противном случае не будет соблюден размер петли.

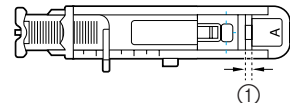
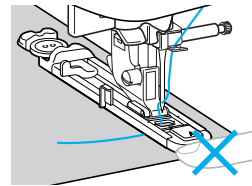

- ① Не уменьшайте зазор.

### 6 Как можно дальше выдвиньте вниз рычажок обметывания петель.

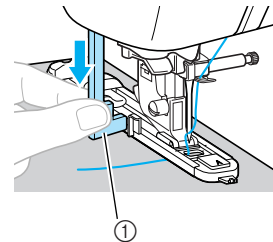

- ① Рычажок обметывания петель

Рычажок обметывания петель устанавливается за скобкой на лапке для обметывания петель.

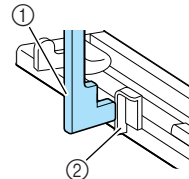

- ① Рычажок обметывания петель
- ② Скобка

### 7 Придерживая конец верхней нити левой рукой, запустите машину.

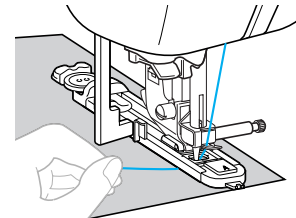

► После окончания шитья машина автоматически прошивает закрепляющие стежки, а затем останавливается.

### 8 Поднимите рычаг прижимной лапки, снимите материал с машины и обрежьте нити.

**9** Поднимите рычажок обметывания петель в исходное положение.

**10** Вставьте булавку вдоль внутренней стороны одной из закрепок петли, чтобы предотвратить прорезание строчки.

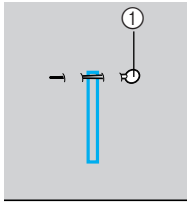

① Стержень

**11** С помощью вспарывателя прорежьте отверстие петли до булавки.

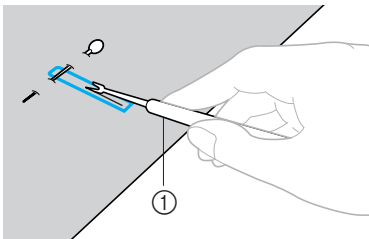

① Вспарыватель

Для изготовления петель с глазком воспользуйтесь прошивкой, чтобы проделать отверстие в закругленном конце петли, затем прорежьте петлю вспарывателем.

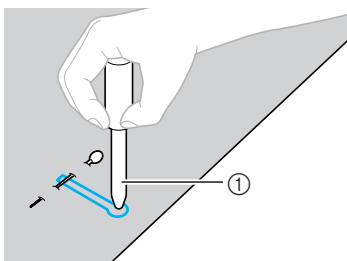

① Прошивка

- Перед тем как проделывать отверстие, подложите под материал толстую бумагу или другой защитный материал.

## ⚠ ОСТОРОЖНО!

- Прорезая петлю вспарывателем, не кладите руку или палец на его пути. Вспарыватель может соскользнуть и стать причиной травмы.

## ■ Изменение плотности строчки

Нажмите кнопку настройки длины стежка, затем сдвиньте регулятор длины стежка вверх или вниз, чтобы задать длину стежка.

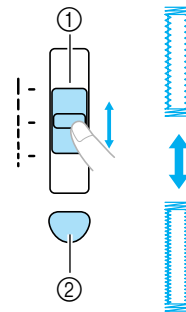

- ① Регулятор длины стежка
- ② Кнопка настройки длины стежка

- Подробнее см. раздел “Настройка длины стежка” (с. 48).
- Если материал (например, слишком толстый) не поддается, следует уменьшить плотность строчки.

## ■ Изменение ширины строчки

Нажмите кнопку настройки ширины строчки, затем сдвиньте регулятор ширины строчки вверх или вниз, чтобы задать ширину строчки.

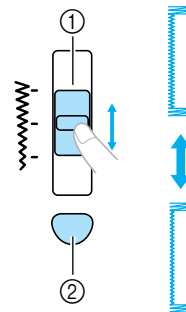

- ① Регулятор ширины строчки
- ② Кнопка настройки ширины строчки

- Подробнее см. раздел “Настройка ширины строчки” (с. 47).

## 🔔 Напоминание

- Перед обметыванием петель проверьте длину стежка и ширину строчки, выполнив пробное обметывание петли на кусочке материала.

## ■ Обметывание петель в эластичном материале

При обметывании петель в эластичном материале используйте каркасную нить.

- 1 Зацепите каркасную нить за выступ на лапке для обметывания петель “А” (см. рисунок) так, чтобы эта нить вошла в пазы. Затем не туго свяжите ее концы.

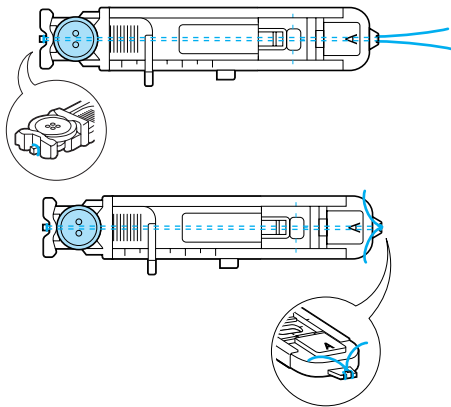

- 2 Установите лапку для обметывания петель “А”.

- Подробнее см. раздел “Замена прижимной лапки” (с. 33).

- 3 Выберите строчку <sup>42</sup> или <sup>43</sup>.

- 4 Настройте ширину строчки на значение, равное толщине каркасной нити.

- 5 Опустите рычаг лапки и рычажок обметывания петель и приступайте к шитью.

- 6 Закончив обметывание петли, осторожно подтяните каркасную нить, чтобы убрать слабину.

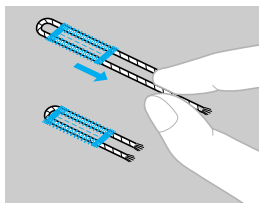

- 7 Иглой для ручного шитья вытяните концы каркасной нити на изнаночную сторону материала и свяжите их.

- 8 Вспарывателем разрежьте середину каркасной нити у верхнего конца петли. Обрежьте излишки каркасной нити.

## Пришивание пуговиц

С помощью этой швейной машины можно пришивать пуговицы с двумя или четырьмя отверстиями.

- 1 Измерьте расстояние между отверстиями в пришиваемой пуговице.

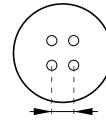

- 2 Поднимите рычаг прижимной лапки и на задней стороне платформы установите переключатель положения гребенок транспортера на (влево, если смотреть сзади).

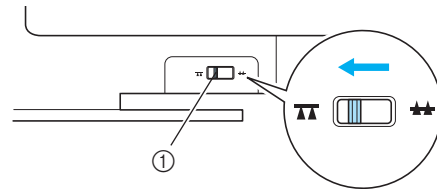

① Переключатель положения гребенок транспортера (вид сзади)

► Гребенки транспортера опущены.

- 3 Установите лапку для пришивания пуговиц “М”.

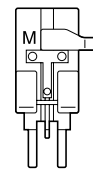

- Подробнее см. раздел “Замена прижимной лапки” (с. 33).

- 4 Выберите строчку <sup>48</sup>.

- Подробнее см. раздел “Выбор строчки” (с. 56).

- 5 Настройте ширину строчки так, чтобы она была равна расстоянию между отверстиями в пуговице.



- 6** Вставьте пуговицу в лапку для пришивания пуговиц “М”.

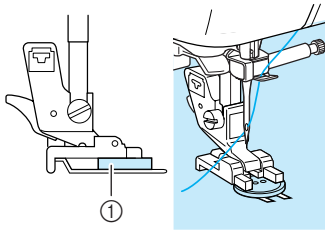

① Пуговица

▶ Пуговица на месте.

- Если в пуговице четыре отверстия, сначала прошивают два ближних отверстия. Затем сдвигают пуговицу так, чтобы игла входила в два дальних отверстия, и прошивают их таким же образом.

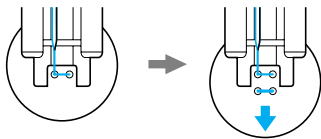

- 7** Поверните маховик машины на себя (против часовой стрелки) и убедитесь в том, что игла правильно входит в два отверстия в пуговице.

Если кажется, что игла может ударить по пуговице, измерьте расстояние между отверстиями еще раз. Настройте ширину строчки так, чтобы она была равна расстоянию между отверстиями в пуговице.

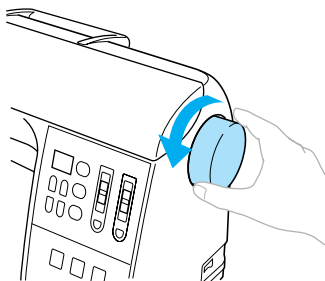

### ОСТОРОЖНО!

- Перед тем как пришивать пуговицу, убедитесь в том, что игла не касается пуговицы. В противном случае игла может погнуться или сломаться.

- 8** Приступайте к шитью.

Сдвиньте регулятор скорости влево (низкая скорость).

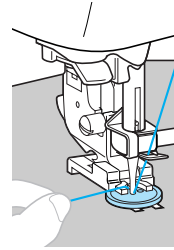

- ▶ Выполнив закрепляющие стежки, швейная машина автоматически останавливается.
- Если пуговицу необходимо пришить покрепче, выполните операцию ее пришивания дважды.

- 9** Используя ножницы, обрежьте верхнюю и нижнюю нити в начале строчки ножницами.

В конце строчки вытяните верхнюю нить на изнаночную сторону материала и свяжите ее с нижней нитью.

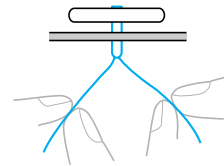

- 10** Закончив пришивание пуговицы, установите переключатель положения гребенок транспортера на ▲▲ (вправо, если смотреть сзади), чтобы поднять гребенки транспортера.

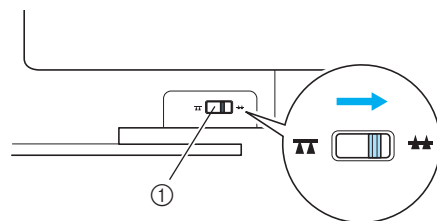

- ① Переключатель положения гребенок транспортера (вид сзади)



### Напоминание

- При обычном шитье переключатель положения гребенок транспортера установлен в правое положение (если смотреть сзади).
- При продолжении шитья гребенки поднимаются.

## ■ Пришивание пуговицы с изготовлением ножки

Чтобы пришить пуговицу с изготовлением ножки, следует пришить ее с некоторым просветом между пуговицей и материалом, а затем обмотать нить вокруг ножки вручную. Это позволит надежно прикрепить пуговицу к материалу.

- 1 Вставьте пуговицу в лапку для пришивания пуговиц “М” и сдвиньте рычажок для изготовления ножки на себя.

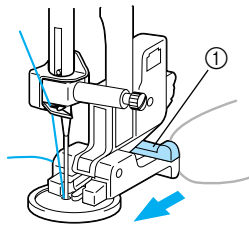

① Рычажок для изготовления ножки

- 2 Закончив пришивание, обрежьте верхнюю нить с большим запасом и обмотайте ее вокруг нитей между пуговицей и материалом, а затем свяжите с верхней нитью в начале строчки.

Свяжите концы нижней нити в конце и в начале строчки на изнаночной стороне материала.



- 3 Обрежьте излишки нити.

## Вшивание молнии

На этой швейной машине можно вшивать застежки-молнии.

Название строчки	Рисунок	Применение	Ширина строчки [мм]		Длина стежка [мм]		Прижимная лапка
			Авт.режим	Ручн.режим	Авт.режим	Ручн.режим	
Прямая строчка (центральное положение иглы)	01 	Вшивание молнии Выполнение потайных швов и защипов	3,5	0,0–7,0	2,5	0,2–5,0	I

Существует много способов вшивания молнии. Ниже описаны операции вшивания центральной и боковой молнии.

### Вшивание центральной молнии

Строчка выполняется на обоих полотнах материала, расположенных встык друг к другу.

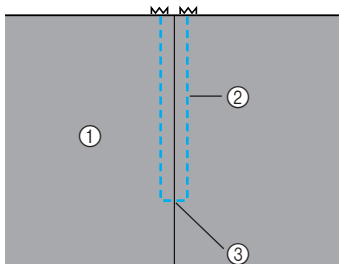

- ① Лицевая сторона материала
- ② Строчка
- ③ Конец раскрытия молнии

#### 1 Установите лапку для строчки “зигзаг” “J” и прошейте прямой строчкой до конца раскрытия молнии.

Полотна материала должны быть сложены лицевой стороной друг к другу. Дойдя до конца раскрытия молнии прошейте обратные стежки.

- Подробнее см. раздел “Простые строчки” (с. 62).

#### 2 Используя наметочную строчку, прошейте до конца материала.

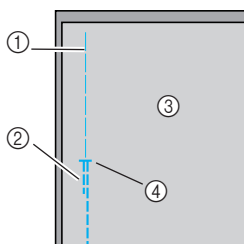

- ① Наметочная строчка
- ② Обратные стежки
- ③ Изнаночная сторона материала
- ④ Конец раскрытия молнии

#### 3 Разутюжьте припуски на шов с изнаночной стороны материала.

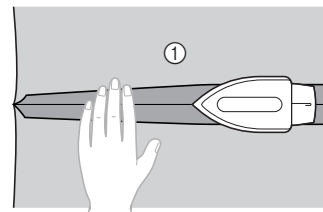

- ① Изнаночная сторона материала

#### 4 Расположите молнию по центру шва и приметайте ее.

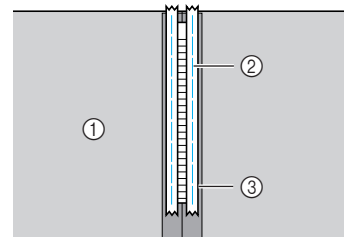

- ① Изнаночная сторона материала
- ② Наметочная строчка
- ③ Молния

#### 5 Установите держатель прижимной лапки на правый стержень лапки для вшивания молнии “I”.

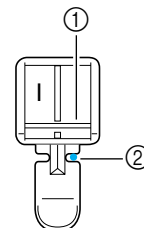

- ① Стержень на правой стороне лапки
- ② Точка прокола иглы

- Подробнее см. раздел “Замена прижимной лапки” (с. 33).

**6** Выберите строчку 01 .

- Подробнее см. раздел “Выбор строчки” (с. 56).

**! ОСТОРОЖНО!**

- Если используется прижимная лапка “1”, обязательно выберите прямую строчку (с центральным положением иглы) и медленно поверните маховик машины на себя (против часовой стрелки), чтобы убедиться, что игла не касается прижимной лапки. Если выбрать другую строчку, игла может ударить по лапке и погнуться или сломаться.

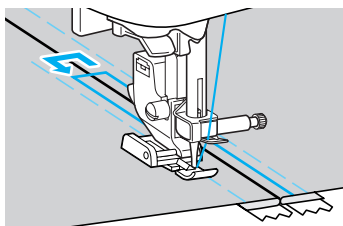
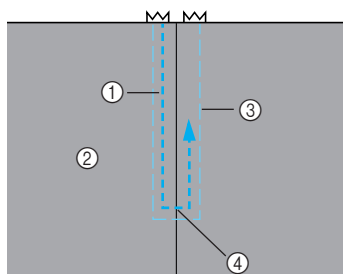
**7** Застрочите шов вокруг молнии с лицевой стороны.

- ① Строчка
- ② Лицевая сторона материала
- ③ Наметочная строчка
- ④ Конец раскрытия молнии

**! ОСТОРОЖНО!**

- Во время шитья следите, чтобы игла не касалась молнии. Иначе игла может погнуться или сломаться.

**8** Удалите наметочную строчку.**Вшивание боковой молнии**

Строчка выполняется только на одном куске материала. Этот тип молнии используется для застежки на боковых и задних деталях одежды.

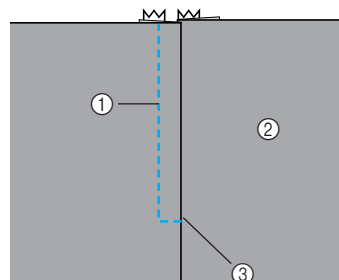

- ① Строчка
- ② Лицевая сторона материала
- ③ Конец раскрытия молнии

Ниже описано вшивание молнии со строчкой с левой стороны, как показано на рисунке.

**1** Установите лапку для строчки “зигзаг” “J” и прошейте прямой строчкой до конца раскрытия молнии.

Полотна материала должны быть сложены лицевой стороной друг к другу. Дойдя до конца раскрытия молнии прошейте обратные стежки.

- Подробнее см. раздел “Простые строчки” (с. 62).

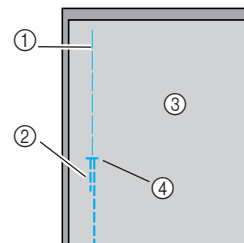
**2** Используя наметочную строчку, прошейте до конца материала.

- ① Наметочная строчка
- ② Обратные стежки
- ③ Изнаночная сторона материала
- ④ Конец раскрытия молнии

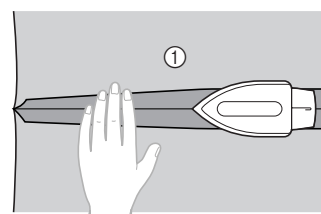
**3** Разутюжьте припуски на шов с изнаночной стороны материала.

- ① Изнаночная сторона материала

- 4** Приутюжьте припуски на шов так, чтобы правая сторона (сторона без строчки) выступала на 3 мм.

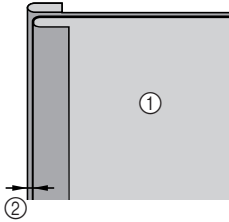

- ① Изнаночная сторона материала  
② 3 мм

- 5** Приложите молнию зубцами вплотную к приутюженному краю материала, выступающему на 3 мм, затем приметайте молнию или прикрепите ее булавками.

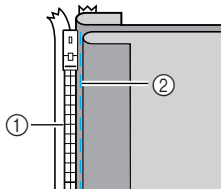

- ① Зубцы молнии  
② Наметочная строчка

- 6** Установите держатель прижимной лапки на правый стержень лапки для вшивания молнии “I”.  
Если строчка будет прошиваться с правой стороны, установите держатель на левый стержень лапки.

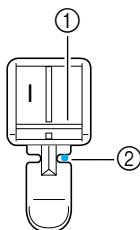

- ① Стержень на правой стороне лапки  
② Точка прокола иглы

- Подробнее см. раздел “Замена прижимной лапки” (с. 33).

- 7** Выберите строчку <sup>01</sup>

- Подробнее см. раздел “Выбор строчки” (с. 56).

### ! ОСТОРОЖНО!

- Если используется прижимная лапка “I”, обязательно выберите прямую строчку (с центральным положением иглы) и медленно поверните маховик машины на себя (против часовой стрелки), чтобы убедиться, что игла не касается прижимной лапки. Если выбрать другую строчку, игла может ударить по лапке и погнуться или сломаться.

- 8** Пришейте молнию, начиная с ее основания, к детали материала с выступающим на 3 мм краем.

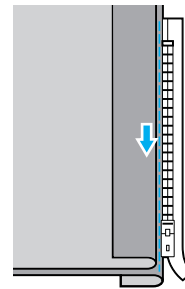

### ! ОСТОРОЖНО!

- Во время шитья следите, чтобы игла не касалась молнии. Иначе игла может погнуться или сломаться.

- 9** Когда до конца молнии останется около 5 см, остановите машину с опущенной в материал иглой, поднимите рычаг лапки, затем расстегните молнию и продолжайте шить.

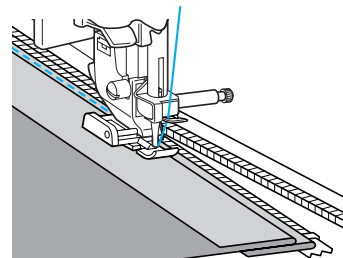

- 10** Застегните молнию, разложите материал и приметайте к нему другую сторону молнии.

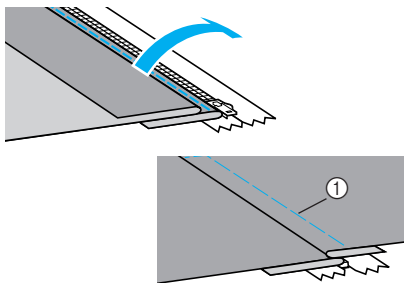

① Наметочная строчка

- 11** Установите держатель лапки на другой стержень лапки для вшивания молнии “1”. Если в пункте 6 держатель прижимной лапки был установлен на правый стержень, переставьте его на левый стержень.

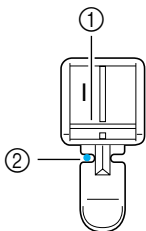

① Стержень на левой стороне лапки  
② Точка прокола иглы

- 12** Застрочите шов вокруг молнии с лицевой стороны. В конце раскрытия молнии прошейте несколько обратных стежков и направляйте зубцы молнии по краю прижимной лапки.

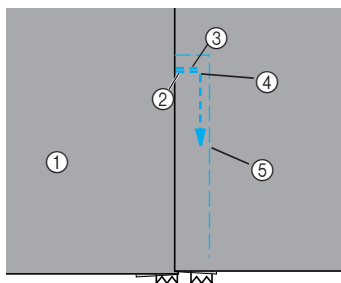

① Лицевая сторона материала  
② Конец раскрытия молнии  
③ Обратные стежки  
④ Начало строчки  
⑤ Наметочная строчка

- 13** Когда до конца молнии останется около 5 см, остановите машину с опущенной в материал иглой, поднимите рычаг лапки, затем расстегните молнию и продолжайте шить.

- 14** Удалите наметочную строчку.

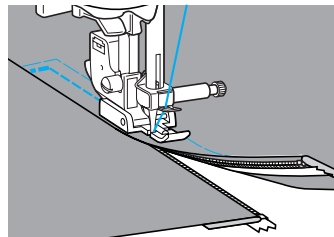

**! ОСТОРОЖНО!**

- Во время шитья следите, чтобы игла не касалась молнии. Иначе игла может погнуться или сломаться.

## Работа с эластичным материалом и эластичной тесьмой

На этой машине можно шить эластичные материалы и пришивать эластичную тесьму.

Название строчки	Рисунок	Применение	Ширина строчки [мм]		Длина стежка [мм]		Прижимная лапка
			Авт.режим	Ручн.режим	Авт.режим	Ручн.режим	
Эластичная строчка	03 	Эластичный материал	1,0	1,0–3,0	2,5	1,0–4,0	J
3-ступенчатый зигзаг	05 	Пришивание эластичной тесьмы	5,0	1,5–7,0	1,0	0,2–4,0	

При выполнении каждой из следующих операций соблюдайте соответствующие меры предосторожности.

### Эластичная строчка

- 1 Установите лапку для строчки “зигзаг” “J”.

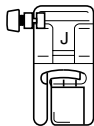

- Подробнее см. раздел “Замена прижимной лапки” (с. 33).

- 2 Выберите строчку 03 .

- Подробнее см. раздел “Выбор строчки” (с. 56).

- 3 Шейте материал, не растягивая его.

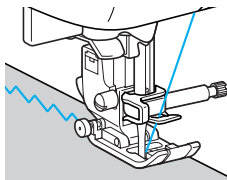

### Пришивание эластичной тесьмы

При пришивании эластичной тесьмы к манжете или талии швейного изделия окончательный размер будет определяться длиной растянутой тесьмы. Поэтому необходимо точно определить длину тесьмы.

- 1 Приметайте тесьму булавками к изнаночной стороне материала. Приметайте тесьму к материалу в нескольких местах, чтобы равномерно расположить ее на материале.

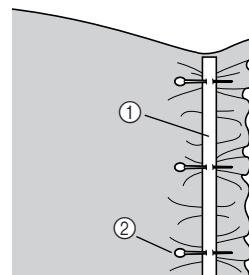

- ① Эластичная тесьма  
② Стержень

- 2 Установите лапку для строчки “зигзаг” “J”.

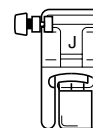

- Подробнее см. раздел “Замена прижимной лапки” (с. 33).

### 3 Выберите строчку <sup>05</sup>

- Подробнее см. раздел “Выбор строчки” (с. 56).

### 4 Пришейте тесьму к материалу, растягивая ее настолько, чтобы длина тесьмы была равна длине материала. Натягивая материал за прижимной лапкой левой рукой, правой рукой оттягивайте его у ближайшей к лапке булавки.

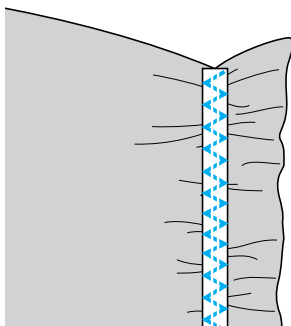
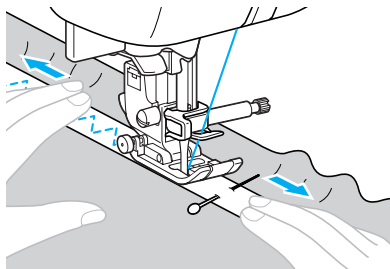













### ОСТОРОЖНО!

- Во время шитья следите, чтобы игла не касалась булавок. Иначе игла может погнуться или сломаться.



## Аппликация, пэтчворк и выстегивание

Ниже описаны строчки, используемые для аппликации, пэтчворка и выстегивания.

Название строчки	Рисунок	Применение	Ширина строчки [мм]		Длина стежка [мм]		Прижимная лапка
			Авт.режим	Ручн.режим	Авт.режим	Ручн.режим	
Строчка “зигзаг”	04 	Пришивание аппликаций (основная линия по центру/ обратные стежки)	3,5	0,0–7,0	1,4	0,0–4,0	J
	17 	Выстегивание по аппликации и со свободной подачей, атласная строчка	3,5	0,0–7,0	1,4	0,0–4,0	
Строчка для пришивания аппликаций	12 	Пришивание аппликаций	3,5	2,5–7,0	2,5	1,6–4,0	
	18 	Пришивание аппликаций и окантовывание	1,5	0,5–5,0	1,8	1,0–4,0	
	19 	Пришивание аппликаций и окантовывание	1,5	0,5–5,0	1,8	1,0–4,0	
Прямая стачная строчка	14 	Стачивание прямой строчкой (с припуском на шов 6,5 мм от правого края прижимной лапки)	5,5	0,0–7,0	2,0	0,2–5,0	
	15 	Стачивание прямой строчкой (с припуском на шов 6,5 мм от правого края прижимной лапки)	1,5	0,0–7,0	2,0	0,2–5,0	
Стачная строчка	22 	Пэтчворк	4,0	0,0–7,0	1,2	0,2–4,0	
	23 		5,0	2,5–7,0	2,5	1,0–4,0	
	24 		5,0	0,0–7,0	1,2	0,2–4,0	
Имитация ручной стегальной строчки	16 	Выстегивание прямой строчкой с имитацией под ручной шов	0,0	0,0–7,0	2,5	1,0–4,0	
Фактурное выстегивание	20 	Придание фактуры	7,0	1,0–7,0	1,6	1,0–4,0	

## Пришивание аппликаций

- 1** Вырежьте аппликацию, оставив припуск на шов 3-5 мм.

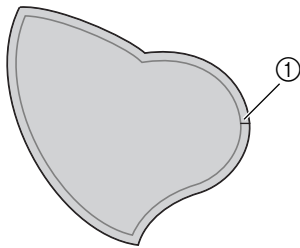

① Припуск на шов

- 2** Положите на обратную сторону аппликации шаблон, изготовленный из толстой бумаги или стабилизатора, подогните припуск на шов и заутюжьте его.

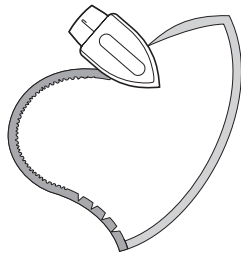

• Заутюжив припуск на шов, удалите бумагу.

- 3** Переверните аппликацию и приметайте ее к материалу или прикрепите булавками.

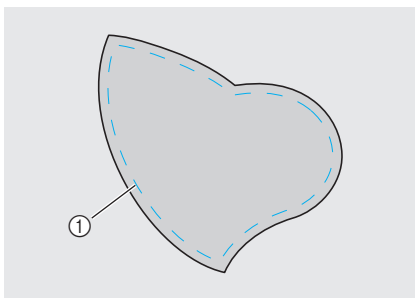

① Наметочная строчка

- 4** Установите лапку для строчки “зигзаг” “J”.

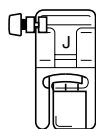

• Подробнее см. раздел “Замена прижимной лапки” (с. 33).

- 5** Выберите строчку.

• Подробнее см. раздел “Выбор строчки” (с. 56).

- 6** Поверните маховик на себя (против часовой стрелки) и начните шить по краю аппликации, следя за тем, чтобы игла входила в материал рядом с аппликацией.

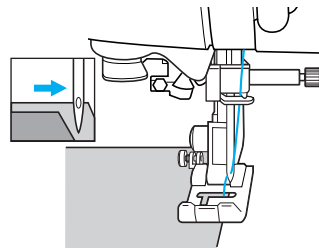

Проходя углы, останавливайте машину с иглой, опущенной рядом с аппликацией, поднимайте прижимную лапку, и поворачивайте материал, как это необходимо, чтобы изменить направление шитья.

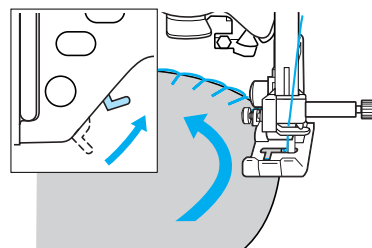

## Пэтчворк (лоскутное шитье)

- 1 Подогните край верхнего куска материала и положите его на нижний кусок.
- 2 Сшейте два куска материала вместе так, чтобы строчка накрывала оба куска.

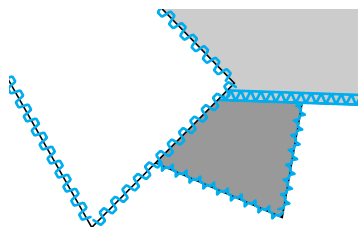
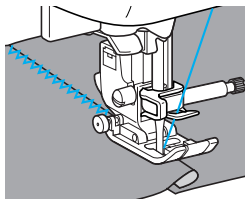

## Стачивание



Сшивание двух полотен материала называется стачиванием. Эти полотна следует обрезать с припуском на шов 6,5 мм.

Прямая стачная строчка получается с отступом 6,5 мм либо от левого, либо от правого края прижимной лапки.

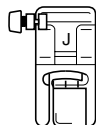
- 1 Сметайте или скрепите булавками стачиваемые полотна материала вдоль припуска на шов.
- 2 Установите лапку для строчки “зигзаг” “J”.



- Подробнее см. раздел “Замена прижимной лапки” (с. 33).

- 3 Выберите строчку 14  или 15 .
- Подробнее см. раздел “Выбор строчки” (с. 56).

- 4 Шейте так, чтобы край материала совпал с краем прижимной лапки.

### ■ Припуск на шов справа

Совместите край материала с правым краем прижимной лапки и шейте,

используя строчку 14 .

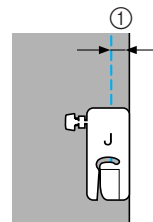

① 6,5 мм

### ■ Припуск на шов слева

Совместите край материала с левым краем прижимной лапки и шейте,

используя строчку 15 .

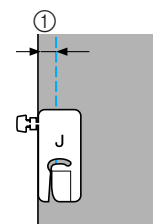

① 6,5 мм



## Напоминание

- Для изменения ширины шва (положение иглы) изменяйте ширину строчки. Подробнее см. раздел “Настройка ширины строчки” (с. 47).

## Выстегивание

Прослаивание ватина между верхним и нижним слоями материала называется выстегиванием. Выстегивание можно легко выполнять с помощью дополнительной шагающей лапки и дополнительной направляющей для выстегивания.

- 1 Сметайте материал, который необходимо выстегать.
- 2 Установите шагающую лапку.
  - Подробнее см. раздел “Использование дополнительной шагающей лапки” (с. 35).
- 3 Выберите строчку  $15 \text{ P}$  или  $17 \text{ } \sigma$ .
  - Подробнее см. раздел “Выбор строчки” (с. 56).
- 4 Во время шитья натягивайте материал руками с обеих сторон от прижимной лапки.

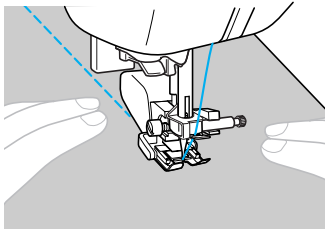

### Примечание

- При шитье с шагающей лапкой шейте на средней или малой скорости.
- Дополнительную шагающую лапку можно приобрести у дилера Brother.

- Использование направляющей для выстегивания (дополнительный узел)  
Чтобы стегальные строчки были параллельны, используйте направляющую для выстегивания.

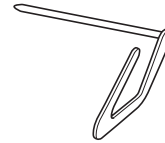

- 1 Вставьте шток направляющей в отверстие в задней части шагающей лапки или держателя лапки.

Шагающая лапка

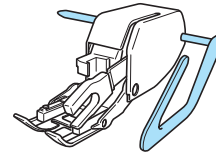

Держатель прижимной лапки

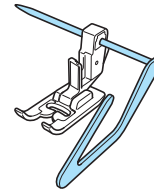

- 2 Отрегулируйте положение направляющей так, чтобы она совпадала с уже прошитым швом.

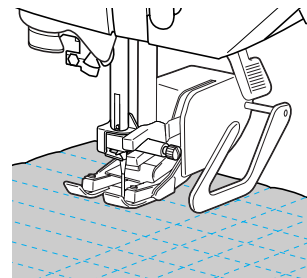

### Примечание

- Дополнительную направляющую для выстегивания можно приобрести у дилера Brother.

## Выстегивание со свободной подачей материала

При выстегивании со свободной подачей материала опускайте гребенки транспортера (при помощи переключателя положения гребенок транспортера). Это позволяет свободно перемещать материал в любом направлении.

Для выстегивания со свободной подачей материала необходимо установить дополнительную стегальную лапку.

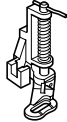

- 1 Снимите прижимную лапку и держатель лапки.
  - См. раздел “Снятие держателя прижимной лапки” (с. 35).

- 2 Закрепите стегальную лапку с помощью винта крепления держателя лапки. Штифт на стегальной лапке должен быть расположен поверх винта иглодержателя.

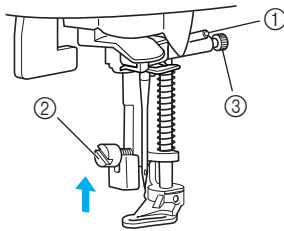

- 1 Стержень на стегальной лапке
- 2 Винт крепления держателя лапки
- 3 Винт иглодержателя

- 3 Удерживая стегальную лапку правой рукой, левой рукой затяните отверткой винт крепления держателя лапки.

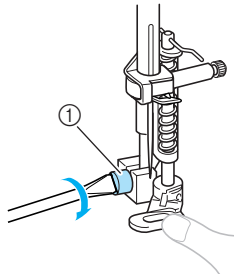

- 1 Винт крепления держателя лапки



### ОСТОРОЖНО!

- Надежно затягивайте винт крепления отверткой. Иначе игла может задеть прижимную лапку и погнуться или сломаться.

- 4 На задней стороне платформы установите переключатель положения гребенок транспортера на (влево, если смотреть сзади).

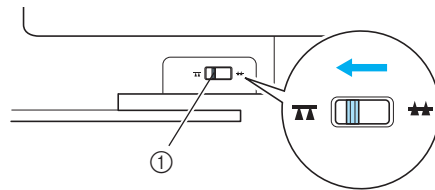

- 1 Переключатель положения гребенок транспортера (вид сзади)
- ▶ Гребенки транспортера опущены.

- 5 Включите машину и выберите строчку.
  - Подробнее см. раздел “Выбор строчки” (с. 56).

- 6 Натягивая материал обеими руками, перемещайте его в соответствии с требуемым рисунком выстегивания. В начале и в конце выполняемой строчки прошиваются закрепляющие стежки.

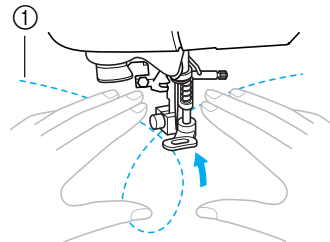

- 1 Рисунок

- 7 Закончив шитье, установите переключатель положения гребенок транспортера на (вправо, если смотреть сзади), чтобы поднять гребенки транспортера.

- При обычном шитье переключатель положения гребенок транспортера установлен в правое положение.

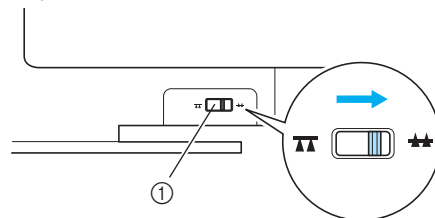

- 1 Переключатель положения гребенок транспортера (вид сзади)



### Примечание

- Дополнительную шагающую лапку можно приобрести у дилера Brother.

## Закрепляющие стежки

Закрепление применяется для обработки мест, подверженных напряжению, таких, как низ рукавов, шаговые швы брюк и углы карманов.

Название строчки	Рисунок	Применение	Ширина строчки [мм]		Длина стежка [мм]		Прижимная лапка
			Авт.режим	Ручн.режим	Авт.режим	Ручн.режим	
Тройная эластичная строчка	02 	Усиление швов рукавов и брюк	0,0	0,0–7,0	2,5	1,5–4,0	J
Закрепка	47 	Усиление концов проемов (например углов карманов)	2,0	1,0–3,0	0,4	0,3–1,0	A

### Тройная эластичная строчка

Применяйте тройную эластичную строчку для закрепления отверстий рукавов и шаговых швов брюк.

- 1 Установите лапку для строчки “зигзаг” “J”.

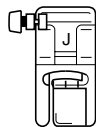

- Подробнее см. раздел “Замена прижимной лапки” (с. 33).

- 2 Выберите строчку 02 .

- Подробнее см. раздел “Выбор строчки” (с. 56).

- 3 Приступайте к шитью.

- Подробнее см. раздел “Начало шитья” (с. 42).

### Закрепки

Закрепки используются для закрепления мест, подверженных напряжениям, таких как углы карманов и проемы.

В качестве примера ниже описывается прошивание закрепек на углах карманов.

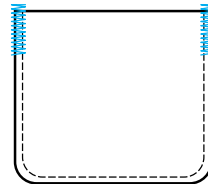

- 1 Определите нужную длину закрепки. На лапке для обметывания петель “А” установите направляющую пластину на эту длину. (Цена деления шкалы прижимной лапки составляет 5 мм.)

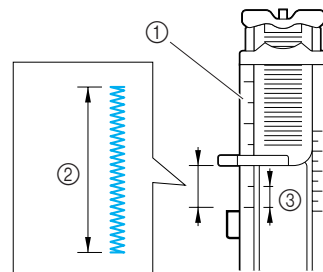

- ① Шкала прижимной лапки
- ② Длина закрепки
- ③ 5 мм

- Максимальная длина закрепки составляет примерно 28 мм.

**2 Установите лапку для обметывания петель “А”.**

- Подробнее см. раздел “Замена прижимной лапки” (с. 33).

**3 Выберите строчку 47 .**

- Подробнее см. раздел “Выбор строчки” (с. 56).

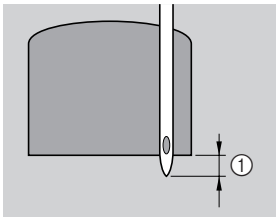
**4 Расположите материал отверстием кармана на себя, затем опустите рычаг лапки так, чтобы игла вошла в материал в 2 мм перед отверстием кармана.**

① 2 мм

Проведите верхнюю нить вниз через отверстие в прижимной лапке.

- Опуская лапку, не толкайте ее переднюю часть, в противном случае не будет соблюден размер закрепки.

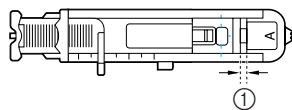
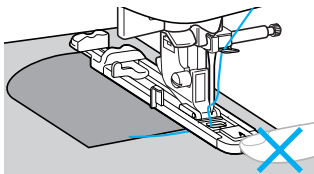

① Не уменьшайте зазор.

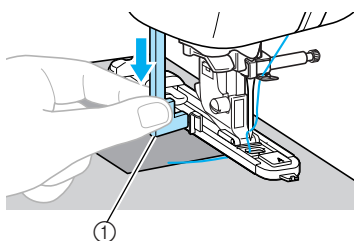
**5 Как можно дальше выдвиньте вниз рычажок обметывания петель.**

① Рычажок обметывания петель

Рычажок обметывания петель устанавливается за скобкой на лапке для обметывания петель.

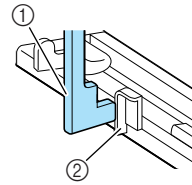

① Рычажок обметывания петель  
② Скобка

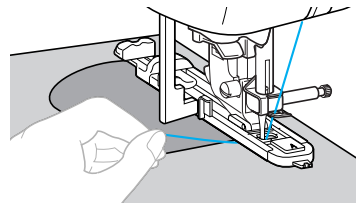
**6 Придерживая конец верхней нити левой рукой, начинайте шить.**

- ▶ Закончив шитье, машина автоматически прошивает закрепляющие стежки, а затем останавливается.

**7 Поднимите рычаг прижимной лапки, снимите материал с машины и затем обрежьте нити.****8 Поднимите рычажок обметывания петель в его исходное положение.****Напоминание**

- Если материал не подается, например, потому что он слишком толстый, увеличьте длину стежка. Подробнее см. раздел “Настройка длины стежка” (с. 48).

## Обметывание глазков

На этой швейной машине можно обметывать глазки, например на ремнях. Возможно обметывание глазков трех размеров: 7 мм, 6 мм и 5 мм.

Название строчки	Рисунок	Применение	Ширина строчки [мм]		Длина стежка [мм]		Прижимная лапка
			Авт.режим	Ручн.режим	Авт.режим	Ручн.режим	
Строчка для обметывания глазков	49 	Обметывание глазков, например отверстий в ремнях	7,0	7,0 - 6,0 - 5,0	–	–	N

### 1 Установите лапку для монограмм “N”.

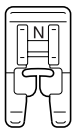

- Подробнее см. раздел “Замена прижимной лапки” (с. 33).

### 2 Выберите строчку 49 .

- Подробнее см. раздел “Выбор строчки” (с. 56).

### 3 Настройте ширину строчки в соответствии с размером обметываемого глазка.



7 mm



6 mm



5 mm

- Подробнее см. раздел “Настройка ширины строчки” (с. 47).

### 4 Опустите иглу в материал в начале строчки, а затем опустите рычаг прижимной лапки.

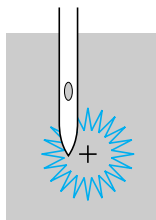

### 5 Приступайте к шитью.

- ▶ Закончив шитье, машина автоматически прошивает закрепляющие стежки, а затем останавливается.

### 6 Прошивкой проделайте отверстие по центру глазка.

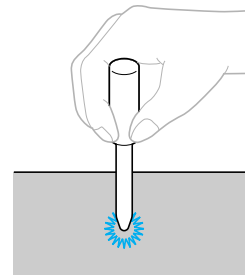

- Перед тем как проделывать отверстие, подложите под материал толстую бумагу или другой защитный материал.

















### Напоминание

- Если для обметывания глазка используется тонкая нить, строчка может оказаться неплотной. В этом случае выполните обметывание дважды – одну строчку поверх другой.



## Декоративная строчка

Основные строчки включают следующие декоративные строчки.

Название строчки	Рисунок	Применение	Ширина строчки [мм]		Длина стежка [мм]		Прижимная лапка	
			Авт.режим	Ручн.режим	Авт.режим	Ручн.режим		
Строчка-мережка	25 	Сшивание двух полотен материала с зазором между ними	5,0	0,0–7,0	2,5	1,0–4,0	J	
	26 		5,0	2,5–7,0	2,5	1,0–4,0		
Стачная строчка	22 	Декоративное стачивание	4,0	0,0–7,0	1,2	0,2–4,0		
	23 		5,0	2,5–7,0	2,5	1,0–4,0		
	24 		5,0	0,0–7,0	1,2	0,2–4,0		
Строчка-ракушка	13 	Декоративная отделка воротников и закруглений	4,0	0,0–7,0	2,5	0,2–4,0		
Строчки для украшения сборки или буфами	25 	Украшение сборки или буфами, придание текстуры и эластичности	5,0	0,0–7,0	2,5	1,0–4,0		
	26 		5,0	2,5–7,0	2,5	1,0–4,0		
Фестонная строчка	21 	Фестонная атласная строчка	5,0	2,5–7,0	0,5	0,1–1,0		N
Ажурные строчки	31 	Кружевная строчка, декоративная подшивка, мережки и т.д.	3,5	1,5–7,0	2,5	1,6–4,0		
	32 		6,0	1,5–7,0	3,0	1,5–4,0		
	33 	Декоративная подшивка, мережки и т.д. на тонком и среднем материале с полотняным переплетением	5,0	1,5–7,0	3,5	1,5–4,0		
	34 		5,0	1,5–7,0	4,0	1,5–4,0		
	35 		5,0	1,5–7,0	2,5	1,5–4,0		

Название строчки	Рисунок	Применение	Ширина строчки [мм]		Длина стежка [мм]		Прижимная лапка
			Авт.режим	Ручн.режим	Авт.режим	Ручн.режим	
Строчка-лесенка	27	Декоративные строчки	4,0	0,0–7,0	3,0	2,0–4,0	J
Строчка-вьюнчик	28		4,0	0,0–7,0	2,5	1,0–4,0	
Строчка-спираль	29		5,5	0,0–7,0	1,6	1,0–4,0	
Строчка-змейка	30		5,0	1,5–7,0	1,0	0,2–4,0	

## Строчка-мережка

Строчка через открытый шов называется “строчкой-мережкой”. Она применяется при изготовлении блузек и детской одежды. Строчка будет выглядеть более нарядной, если использовать толстую нить.

- 1 Подогните края деталей и приутюжьте их.
- 2 Приметайте обе части с зазором около 4 мм между ними на тонкую бумагу или лист водорастворимого стабилизатора. Для более удобной работы начертите линию по центру полоски бумаги или растворимого стабилизатора.

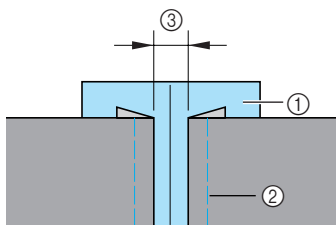

- 1 Тонкая бумага или растворимый стабилизатор
- 2 Наметочная строчка
- 3 4 мм

- 3 Установите лапку для строчки “зигзаг” “J”.

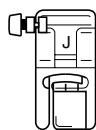

- Подробнее см. раздел “Замена прижимной лапки” (с. 33).

- 4 Выберите строчку <sup>25</sup> или <sup>26</sup>.
  - Подробнее см. раздел “Выбор строчки” (с. 56).
- 5 Установите ширину строчки 7,0 мм.
  - Подробнее см. раздел “Настройка ширины строчки” (с. 47).
- 6 Приступайте к шитью и следите, чтобы центр лапки проходил по центру зазора между полотнами материала.

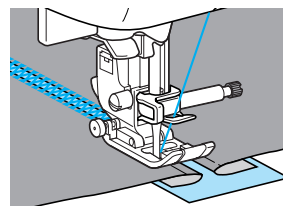
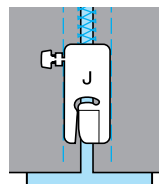

- 7 Закончив шитье, удалите бумагу.

## Фестонная строчка

Волнообразный повторяющийся рисунок строчки, похожий на гребешки, используется для отделки воротников блузок и краев носовых платков.

### 1 Установите лапку для монограмм “N”.

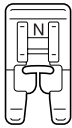

- Подробнее см. раздел “Замена прижимной лапки” (с. 33).

### 2 Выберите строчку 21.

- Подробнее см. раздел “Выбор строчки” (с. 56).

### 3 Шейте вдоль края материала с небольшим отступом.

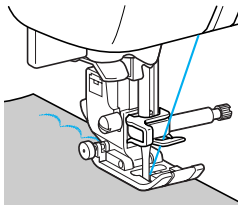

- Для оптимального результата перед шитьем смочите ткань жидкостью для подкрахмаливания и проутюжьте ее.

### 4 Обрежьте край материала вдоль строчки.

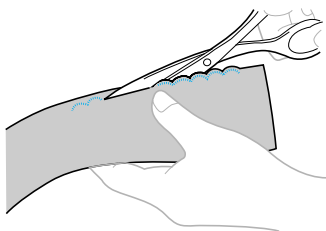

- Будьте осторожны – не прорежьте строчку.

## Украшение сборками или буфами

Декоративная строчка, создаваемая путем прошивания или вышивания поверх сборок. Используется для украшения переда блузок или манжет.

Украшение сборками или буфами придает материалу текстуру и эластичность.

### 1 Установите лапку для строчки “зигзаг” “J”.

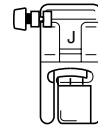

- Подробнее см. раздел “Замена прижимной лапки” (с. 33).

### 2 Выберите прямую строчку и установите длину стежка 4,0 мм. Затем уменьшите натяжение нити.

- Подробнее см. раздел “Настройка длины стежка” (с. 48) и “Изменение натяжения верхней нити” (с. 46).

### 3 Прошейте несколько прямых параллельных строчек с интервалом 1 см.

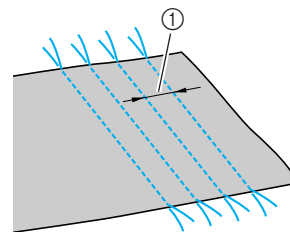



① 1 см

- Выполнять обратные/закрепляющие стежки не нужно.
- После завершения шитья нить вытягивается из материала примерно на 5 см.

### 4 Подтяните нижние нити, чтобы создать сборки.

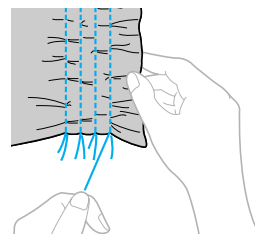
Проутюжьте сборки.



- 5** Выберите строчку <sup>25</sup>  или <sup>26</sup> .
- Подробнее см. раздел “Выбор строчки” (с. 56).

- 6** Прошейте между прямыми строчками.

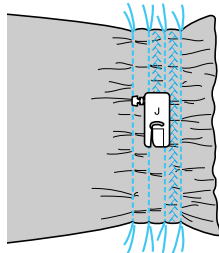

- 7** Вытяните нити прямых строчек.

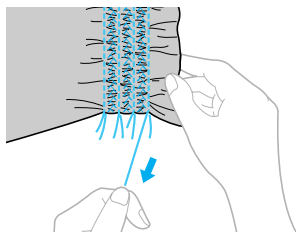

## Декоративное стачивание

Декоративные стачные строчки можно прошить по припускам на шов стачанных полотен материала. Это полезно при выполнении лоскутного шитья.

- 1** Установите лапку для строчки “зигзаг” “J”.

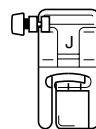

- Подробнее см. раздел “Замена прижимной лапки” (с. 33).

- 2** Стачайте два куска материала лицевыми сторонами внутрь, затем раскройте припуски на шов.

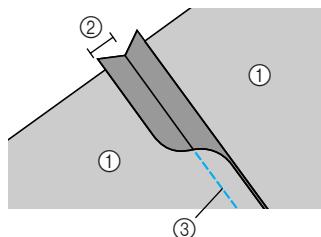

- ① Изнаночная сторона материала
- ② 6,5 мм припуск на шов
- ③ Прямая строчка

- 3** Выберите строчку <sup>22</sup> , <sup>23</sup>  или <sup>24</sup> .

- Подробнее см. раздел “Выбор строчки” (с. 56).

- 4** Переверните материал лицевой стороной вверх и прошейте по шву, направляя шов по центру прижимной лапки.

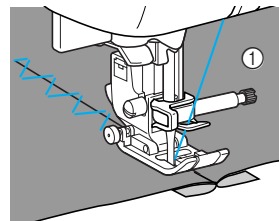

- ① Лицевая сторона материала

## Мережки

При шитье иглой с крылышками отверстия, проделываемые иглой в ткани, увеличиваются, что создает похожую на кружево декоративную строчку. Эта строчка используется для украшения подогнутых сгибов ткани и скатертей из тонких и средних материалов.



### Примечание

- Если нить запутывается, используйте стабилизирующий материал.

### 1 Установите иглу с крылышками.

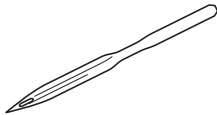

- Используйте иглу с крылышками № 130/705H 100/16.
- Подробнее об установке иглы см. раздел “Замена иглы” (с. 32).
- Для заправки нити в иглу с крылышками нитевдеватель не используется. Попытка использовать нитевдеватель для этой иглы может привести к повреждению машины. Проденьте нить через игольное ушко спереди назад.

### 2 Установите лапку для монограмм “N”.

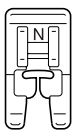

- Подробнее см. раздел “Замена прижимной лапки” (с. 33).

### 3 Выберите строчку.

Можно использовать следующие строчки:

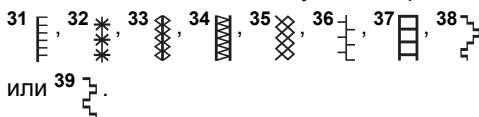

- Подробнее см. раздел “Выбор строчки” (с. 56).
- Выберите ширину строчки 6,0 мм или меньше.

### 4 Приступайте к шитью.

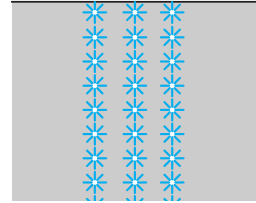

### ! ОСТОРОЖНО!

- Выберите ширину строчки 6,0 мм или меньше; в противном случае игла может погнуться или сломаться.
- После настройки ширины строчки медленно поверните маховик на себя (против часовой стрелки) и убедитесь в том, что игла не касается прижимной лапки. Если игла ударит по лапке, она может погнуться или сломаться.

Вышивание на ткани с частично прореженными нитями называется “мережкой”. Это дает прекрасные результаты на материале с неплотным переплетением нитей. Ниже описаны два способа выполнения мережки.

#### ■ Мережка (пример 1)

Материал поворачивается и прошивается дважды.

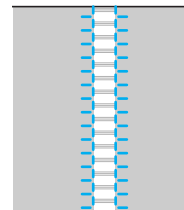

### 1 Вытяните из ткани несколько нитей.

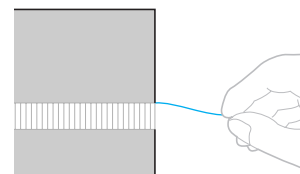

### 2 Установите лапку для монограмм “N”.

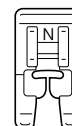

- Подробнее см. раздел “Замена прижимной лапки” (с. 33).

### 3 Выберите строчку <sup>31</sup> .

- Подробнее см. раздел “Выбор строчки” (с. 56).

### 4 Положите материал лицевой стороной вверх, прошейте вдоль правого края меретки.

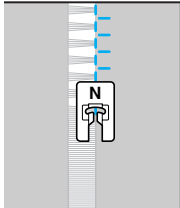

### 5 Поверните материал, чтобы шить с противоположной стороны.

### 6 Прошейте вдоль другого края меретки такую же строчку, как предыдущая.

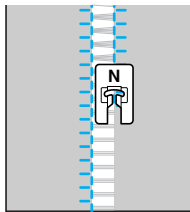

#### ■ Меретка (пример 2)

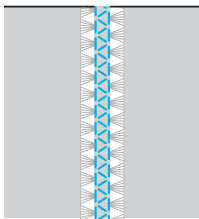

### 1 Вытяните несколько нитей из двух участков ткани с промежутком 4 мм между ними.

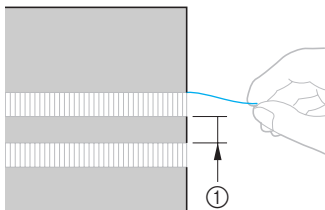

① 4 мм

### 2 Установите лапку для монограмм “N”.

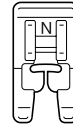

- Подробнее см. раздел “Замена прижимной лапки” (с. 33).

### 3 Выберите строчку <sup>34</sup> .

- Подробнее см. раздел “Выбор строчки” (с. 56).

### 4 Прошейте по средней полосе меретки.

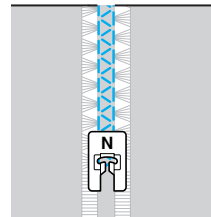



**4****ПРИЛОЖЕНИЕ**

В этом разделе описаны различные процедуры технического обслуживания и поиска неисправностей.















<b>Настройки строчек.....</b>	<b>94</b>
<b>Основные строчки.....</b>	<b>94</b>
<b>Уход и техническое обслуживание.....</b>	<b>100</b>
<b>Наружная очистка машины.....</b>	<b>100</b>
<b>Очистка челночного устройства.....</b>	<b>100</b>
<b>Поиск и устранение неисправностей.....</b>	<b>102</b>
<b>Сообщения об ошибках.....</b>	<b>105</b>
<b>Звуковая сигнализация.....</b>	<b>106</b>
<b>Указатель.....</b>	<b>107</b>





























## Настройки строчек











В следующей таблице для основных строчек приводятся варианты применения, длина стежка и ширина строчки, а также возможность использования двойной иглы.

















### Основные строчки

Название строчки	Рисунок	Прижимная лапка	Применение	Ширина строчки [мм]		Длина стежка [мм]		Двойная игла	Обратные/закрепляющие стежки	Шагающая лапка	Боковой нож
				Авт.режим	Ручн.режим	Авт.режим	Ручн.режим				
Прямая строчка	Игла слева 00 	J	Простая строчка, выполнение сборок или защипов и т.д.	0,0	0,0–7,0	2,5	0,2–5,0	Да (J)	Обратн.стежки	Нет	Да
	Игла по центру 01 	J/I	Вшивание молний, простая строчка, выполнение сборок или защипов и т.д.	3,5	0,0–7,0	2,5	0,2–5,0	Да (J)	Обратн.стежки	Нет	Нет
Тройная эластичная строчка	02 	J	Вшивание рукавов, выполнение шаговых швов брюк, шитье эластичных материалов, декоративная строчка	0,0	0,0–7,0	2,5	1,5–4,0	Да (J)	Закреп.стежки	Нет	Нет
Эластичная строчка	03 	J	Шитье эластичных материалов, декоративная строчка	1,0	1,0–3,0	2,5	1,0–4,0	Да (J)	Закреп.стежки	Нет	Нет
Строчка “зигзаг”	04 	J	Обметывание краев и пришивание аппликаций	3,5	0,0–7,0	1,4	0,0–4,0	Да (J)	Обратн.стежки	Нет	Нет
3-ступенчатый зигзаг	05 	J	Обметывание краев на среднем или эластичном материале, пришивание тесьмы, штока и т.д.	5,0	1,5–7,0	1,0	0,2–4,0	Да (J)	Закреп.стежки	Нет	Нет
Краеобметочная строчка	06 	G	Обметывание краев на тонком или среднем материале	3,5	2,5–5,0	2,0	1,0–4,0	Нет	Закреп.стежки	Нет	Да
	07 	G	Обметывание краев на толстом материале	5,0	2,5–5,0	2,5	1,0–4,0	Нет	Закреп.стежки	Нет	Да
	08 	G	Против осыпания краев на толстом и легко осыпающемся материале	5,0	3,5–5,0	2,5	1,0–4,0	Нет	Закреп.стежки	Нет	Да
	09 	J	Обметывание краев на эластичном материале	5,0	0,0–7,0	2,5	0,5–4,0	Да (J)	Закреп.стежки	Нет	Нет
Потайная подшивочная строчка	10 	R	Потайное подшивание на материале средней плотности	00	-3 – 3-	2,0	1,0–3,5	Нет	Закреп.стежки	Нет	Нет
	11 	R	Потайное подшивание на эластичном материале	00	-3 – 3-	2,0	1,0–3,5	Нет	Закреп.стежки	Нет	Нет
Строчка для пришивания аппликаций	12 	J	Пришивание аппликаций	3,5	2,5–7,0	2,5	1,6–4,0	Да (J)	Закреп.стежки	Нет	Нет
Строчка-ракушка	13 	J	Строчка-ракушка	4,0	0,0–7,0	2,5	0,2–4,0	Да (J)	Закреп.стежки	Нет	Нет

Название строчки	Рисунок	Прижимная лапка	Применение	Ширина строчки [мм]		Длина стежка [мм]		Двойная игла	Обратные/закрепляющие стежки	Шагающая лапка	Боковой нож
				Авт.режим	Ручн.режим	Авт.режим	Ручн.режим				
Прямая стачная строчка	14 	J	Стачивание прямой строчкой (с припуском на шов 6,5 мм от правого края прижимной лапки)	5,5	0,0–7,0	2,0	0,2–5,0	Нет	Закреп.стежки	Нет	Нет
	15 	J	Стачивание прямой строчкой (с припуском на шов 6,5 мм от левого края прижимной лапки)	1,5	0,0–7,0	2,0	0,2–5,0	Нет	Закреп.стежки	Да	Нет
Прямая строчка с имитацией под ручной шов (для выстигивания)	16 	J	Выстигивание прямой строчкой с имитацией под ручной шов	0,0	0,0–7,0	2,5	1,0–4,0	Нет	Закреп.стежки	Нет	Нет
Строчка “зигзаг” (для выстигивания)	17 	J	Выстигивание по аппликации и со свободной подачей, атласная строчка	3,5	0,0–7,0	1,4	0,0–4,0	Нет	Закреп.стежки	Да	Да
Строчка для пришивания аппликаций (для выстигивания)	18 	J	Пришивание аппликаций и окантовывание	1,5	0,5–5,0	1,8	1,0–4,0	Нет	Закреп.стежки	Нет	Нет
	19 	J	Пришивание аппликаций и окантовывание	1,5	0,5–5,0	1,8	1,0–4,0	Нет	Закреп.стежки	Нет	Нет
Стегальная строчка (для придания фактуры)	20 	J	Фоновая стегальная строчка (придание фактуры)	7,0	1,0–7,0	1,6	1,0–4,0	Нет	Закреп.стежки	Нет	Нет
Фестонная атласная строчка	21 	N	Фестонная строчка	5,0	2,5–7,0	0,5	0,1–1,0	Да (J)	Закреп.стежки	Нет	Нет
Стачная строчка	22 	J	Пэтчворк и декоративная строчка	4,0	0,0–7,0	1,2	0,2–4,0	Да (J)	Закреп.стежки	Нет	Нет
	23 	J	Пэтчворк, декоративная строчка, обметывание краев на обеих частях материала, например трико	5,0	2,5–7,0	2,5	1,0–4,0	Да (J)	Закреп.стежки	Нет	Нет
	24 	J	Пэтчворк и декоративная строчка	5,0	0,0–7,0	1,2	0,2–4,0	Да (J)	Закреп.стежки	Нет	Нет
Строчка-мережка	25 	J	Сшивание полотен с зазором и декоративная строчка	5,0	0,0–7,0	2,5	1,0–4,0	Да (J)	Закреп.стежки	Нет	Нет
	26 	J	Сшивание полотен с зазором и декоративная строчка	5,0	2,5–7,0	2,5	1,0–4,0	Да (J)	Закреп.стежки	Нет	Нет

Название строчки	Рисунок	Прижимная лапка	Применение	Ширина строчки [мм]		Длина стежка [мм]		Двойная игла	Обратные/закрепляющие стежки	Шагающая лапка	Боковой нож
				Авт.режим	Ручн.режим	Авт.режим	Ручн.режим				
Строчка-лесенка	27 	J	Декоративные строчки	4,0	0,0–7,0	3,0	2,0–4,0	Нет	Закреп.стежки	Нет	Нет
Строчка-вьюнчик	28 	J	Декоративные строчки	4,0	0,0–7,0	2,5	1,0–4,0	Да (J)	Закреп.стежки	Нет	Нет
Строчка-спираль	29 	J	Декоративные строчки	5,5	0,0–7,0	1,6	1,0–4,0	Да (J)	Закреп.стежки	Нет	Нет
Строчка-змейка	30 	N	Декоративная строчка и пришивание эластичной тесьмы	5,0	1,5–7,0	1,0	0,2–4,0	Да (J)	Закреп.стежки	Нет	Нет
Ажурные строчки	31 	N	Кружевная строчка, декоративная подшивка, мережки и т.д.	3,5	1,5–7,0	2,5	1,6–4,0	Нет	Закреп.стежки	Нет	Нет
	32 	N	Декоративная подшивка, мережки и т.д.	6,0	1,5–7,0	3,0	1,5–4,0	Нет	Закреп.стежки	Нет	Нет
	33 	N	Декоративная подшивка на тонком и среднем материале с плотным переплетением, мережки и т.д.	5,0	1,5–7,0	3,5	1,5–4,0	Нет	Закреп.стежки	Нет	Нет
	34 	N	Декоративная подшивка на тонком и среднем материале с плотным переплетением, мережки и т.д.	5,0	1,5–7,0	4,0	1,5–4,0	Нет	Закреп.стежки	Нет	Нет
	35 	N	Декоративная подшивка на тонком и среднем материале с плотным переплетением, мережки и т.д.	5,0	1,5–7,0	2,5	1,5–4,0	Нет	Закреп.стежки	Нет	Нет
	36 	N	Декоративная подшивка на тонком и среднем материале с плотным переплетением, мережки и т.д.	5,0	1,5–7,0	2,0	1,5–4,0	Нет	Закреп.стежки	Нет	Нет
	37 	N	Декоративная подшивка, вшивание тесьмы, мережки и т.д.	5,0	1,5–7,0	3,0	1,5–4,0	Нет	Закреп.стежки	Нет	Нет
	38 	N	Декоративная строчка, украшение сборками или буфами, мережки и т.д.	6,0	1,5–7,0	1,6	1,0–4,0	Нет	Закреп.стежки	Нет	Нет
	39 	N	Декоративная строчка, украшение сборками или буфами, мережки и т.д.	5,0	1,5–7,0	1,6	1,0–4,0	Нет	Закреп.стежки	Нет	Нет

Название строчки	Рисунок	Прижимная лапка	Применение	Ширина строчки [мм]		Длина стежка [мм]		Двойная игла	Обратные/закрепляющие стежки	Шагающая лапка	Боковой нож
				Авт.режим	Ручн.режим	Авт.режим	Ручн.режим				
Строчка для обметывания петель	40 	A	Горизонтальные петли в тонком и среднем материале	5,0	3,0–5,0	0,4	0,2–1,0	Нет	Автоматическое закрепление	Нет	Нет
	41 	A	Закрепленные петли в материале с подкладкой	5,0	3,0–5,0	0,4	0,2–1,0	Нет	Автоматическое закрепление	Нет	Нет
	42 	A	Петли в эластичном или трикотажном материале	6,0	3,0–6,0	1,0	0,5–2,0	Нет	Автоматическое закрепление	Нет	Нет
	43 	A	Петли в эластичном материале	6,0	3,0–6,0	1,5	1,0–3,0	Нет	Автоматическое закрепление	Нет	Нет
	44 	A	Обметывание петель с глазком в толстом или пушистом материале	7,0	3,0–7,0	0,5	0,3–1,0	Нет	Автоматическое закрепление	Нет	Нет
	45 	A	Петли с глазком в среднем и толстом материале	7,0	3,0–7,0	0,5	0,3–1,0	Нет	Автоматическое закрепление	Нет	Нет
	46 	A	Обметывание горизонтальных петель в толстом или пушистом материале	7,0	3,0–7,0	0,5	0,3–1,0	Нет	Автоматическое закрепление	Нет	Нет
Закрепка	47 	A	Усиление раскрытий и легко распускающихся швов	2,0	1,0–3,0	0,4	0,3–1,0	Нет	Автоматическое закрепление	Нет	Нет
Строчка для пришивания пуговиц	48 	M	Пришивание пуговиц	3,5	2,5–4,5	–	–	Нет	Автоматическое закрепление	Нет	Нет
Строчка для обметывания глазков	49 	N	Обметывание глазков, например отверстий в ремнях	7,0	7,0, 6,0, 5,0	–	–	Нет	Автоматическое закрепление	Нет	Нет

Название строчки	Рисунок	Прижимная лапка	Применение	Ширина строчки [мм]		Длина стежка [мм]		Двойная игла	Обратные/закрепляющие стежки	Шагающая лапка	Боковой нож
				Авт.режим	Ручн.режим	Авт.режим	Ручн.режим				
Строчка-спираль	50 	N	Для украшения и т. п.	2,5	0,0–7,0	2,5	0,2–4,0	Нет	Закреп.стежки	Нет	Нет
	51 	N	Для украшения и т. п.	3,0	0,0–7,0	1,0	0,2–4,0	Нет	Закреп.стежки	Нет	Нет
	52 	N	Для украшения и т. п.	5,0	0,0–7,0	2,0	0,2–4,0	Нет	Закреп.стежки	Нет	Нет
	53 	N	Для украшения и т. п.	4,0	0,0–7,0	1,6	0,2–4,0	Нет	Закреп.стежки	Нет	Нет
	54 	N	Для украшения и т. п.	7,0	0,0–7,0	2,5	0,2–4,0	Нет	Закреп.стежки	Нет	Нет
	55 	N	Для украшения и т. п.	7,0	0,0–7,0	2,0	0,2–4,0	Нет	Закреп.стежки	Нет	Нет
	56 	N	Для украшения и т. п.	7,0	0,0–7,0	2,5	0,2–4,0	Нет	Закреп.стежки	Нет	Нет
	57 	N	Для украшения и т. п.	7,0	0,0–7,0	2,5	0,2–4,0	Нет	Закреп.стежки	Нет	Нет
	58 	N	Для украшения и т. п.	7,0	0,0–7,0	2,0	0,2–4,0	Нет	Закреп.стежки	Нет	Нет
	59 	N	Для украшения и т. п.	7,0	0,0–7,0	2,0	0,2–4,0	Нет	Закреп.стежки	Нет	Нет
	60 	N	Для украшения и т. п.	7,0	0,0–7,0	1,6	0,2–4,0	Нет	Закреп.стежки	Нет	Нет
	61 	N	Для украшения и т. п.	7,0	0,0–7,0	2,5	0,2–4,0	Нет	Закреп.стежки	Нет	Нет
	62 	N	Для украшения и т. п.	7,0	0,0–7,0	2,0	0,2–4,0	Нет	Закреп.стежки	Нет	Нет
	63 	N	Для украшения и т. п.	5,0	0,0–7,0	2,0	0,2–4,0	Нет	Закреп.стежки	Нет	Нет
	64 	N	Для украшения и т. п.	7,0	0,0–7,0	2,0	0,2–4,0	Нет	Закреп.стежки	Нет	Нет
	65 	N	Для украшения и т. п.	7,0	0,0–7,0	1,6	0,2–4,0	Нет	Закреп.стежки	Нет	Нет
66 	N	Для украшения и т. п.	7,0	0,0–7,0	1,4	0,2–4,0	Нет	Закреп.стежки	Нет	Нет	

Название строчки	Рисунок	Прижимная лапка	Применение	Ширина строчки [мм]		Длина стежка [мм]		Двойная игла	Обратные/закрепляющие стежки	Шагающая лапка	Боковой нож
				Авт.режим	Ручн.режим	Авт.режим	Ручн.режим				
Атласные строчки	67	N	Для украшения и т. п.	7,0	2,5–7,0	0,4	0,1–1,0	Да (J)	Закреп.стежки	Нет	Нет
	68	N	Для украшения и т. п.	7,0	2,5–7,0	0,4	0,1–1,0	Да (J)	Закреп.стежки	Нет	Нет
	69	N	Для украшения и т. п.	7,0	2,5–7,0	0,4	0,1–1,0	Да (J)	Закреп.стежки	Нет	Нет
	70	N	Для украшения и т. п.	7,0	2,5–7,0	0,4	0,1–1,0	Да (J)	Закреп.стежки	Нет	Нет
	71	N	Для украшения и т. п.	7,0	2,5–7,0	0,4	0,1–1,0	Да (J)	Закреп.стежки	Нет	Нет
	72	N	Для украшения и т. п.	7,0	2,5–7,0	0,4	0,1–1,0	Да (J)	Закреп.стежки	Нет	Нет
	73	N	Для украшения и т. п.	7,0	2,5–7,0	0,4	0,1–1,0	Да (J)	Закреп.стежки	Нет	Нет
	74	N	Для украшения и т. п.	7,0	2,5–7,0	0,4	0,1–1,0	Да (J)	Закреп.стежки	Нет	Нет
Крестовидная строчка	75	N	Для украшения и т. п.	7,0	0,0–7,0	1,6	0,2–4,0	Нет	Закреп.стежки	Нет	Нет
	76	N	Для украшения и т. п.	6,0	0,0–7,0	1,4	0,2–4,0	Нет	Закреп.стежки	Нет	Нет
	77	N	Для украшения и т. п.	6,0	0,0–7,0	2,5	0,2–4,0	Нет	Закреп.стежки	Нет	Нет
	78	N	Для украшения и т. п.	6,0	0,0–7,0	1,4	0,2–4,0	Нет	Закреп.стежки	Нет	Нет
	79	N	Для украшения и т. п.	6,0	0,0–7,0	1,4	0,2–4,0	Нет	Закреп.стежки	Нет	Нет

## Уход и техническое обслуживание

Ниже описаны простые операции по обслуживанию машины.

### Наружная очистка машины

Если наружные поверхности машины загрязнены, слегка смочите чистую тряпочку нейтральным моющим средством, выжмите ее и протрите поверхности машины. После очистки протрите машину влажной тканью и затем вытрите ее сухой тканью.

#### **! ОСТОРОЖНО!**

- **Перед очисткой машины выньте вилку кабеля питания из розетки. В противном случае возможна травма или поражение электрическим током.**

### Очистка челночного устройства

Накопление пыли в шпульном колпачке приводит к ухудшению рабочих характеристик машины, поэтому следует регулярно очищать шпульный колпачок.

- 1 Выключите швейную машину.

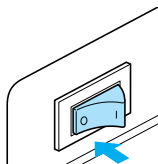

- 2 Выньте разъем кабеля питания из гнезда на правой стороне машины.

#### **! ОСТОРОЖНО!**

- **Перед очисткой машины выньте вилку кабеля питания из розетки. В противном случае возможна травма или поражение электрическим током.**

- 3 Снимите плоскую платформу.

- 4 Снимите крышку игольной пластины. На разных моделях эта крышка снимается по-разному.

- Если крышка игольной пластины крепится винтом

- 1 Дискообразной отверткой выверните винт на крышке игольной пластины.

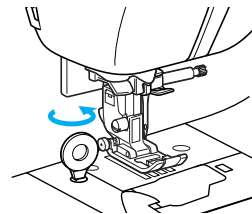

- 2 Возьмитесь за обе стороны крышки игольной пластины и снимите ее, сдвинув на себя.

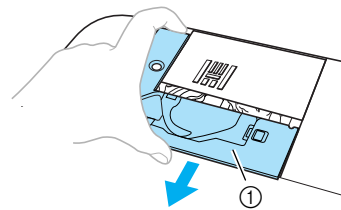

- ① Крышка игольной пластины
- ▶ Крышка игольной пластины снята.

- Если крышка игольной пластины не крепится винтом

- 1 Возьмитесь за обе стороны крышки игольной пластины и снимите ее, сдвинув на себя.

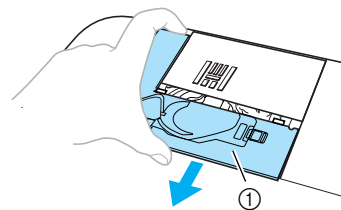

- ① Крышка игольной пластины
- ▶ Крышка игольной пластины снята.

- 5** Снимите шпульный колпачок. Возьмитесь за шпульный колпачок и выньте его.

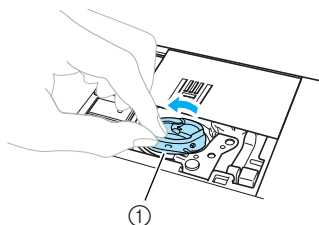

① Шпульный колпачок

- 6** С помощью щетки или пылесоса удалите обрывки нити и пыль из челнока и вокруг него.

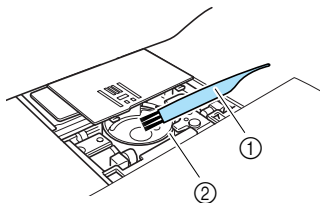

① Щетка для очистки  
② Челнок

- Не смазывайте маслом шпульный колпачок.

- 7** Вставьте шпульный колпачок таким образом, чтобы выступ на шпульном колпачке совпадал с пружиной.

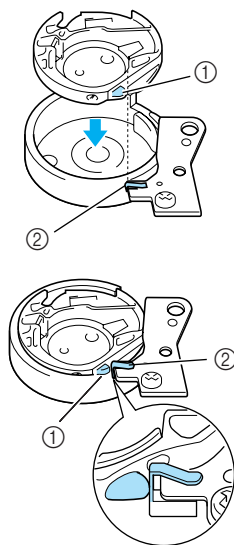

① Выступ  
② Пружина

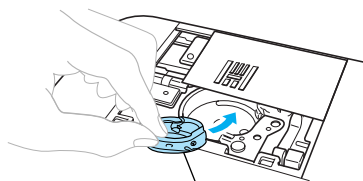

① Шпульный колпачок

- 8** Установите крышку игольной пластины. На разных моделях эта крышка устанавливается по-разному.

- Если крышка игольной пластины крепится винтом

- 1** Вставьте крышку игольной пластины в предназначенные для нее пазы на игольной пластине и задвиньте крышку на место.

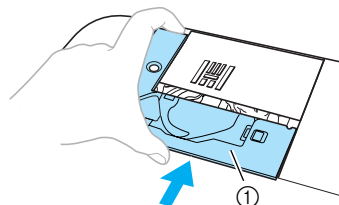

① Крышка игольной пластины

- 2** Дискообразной отверткой затяните винт на крышке игольной пластины.

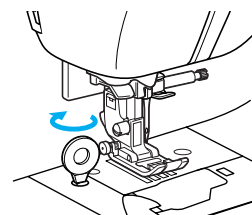

- Если крышка игольной пластины не крепится винтом

- 1** Вставьте крышку игольной пластины в предназначенные для нее пазы на игольной пластине и задвиньте крышку на место.

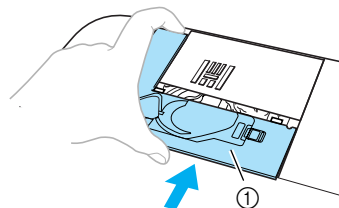

① Крышка игольной пластины

- 9** Установите на место плоскую платформу.

### ⚠ ОСТОРОЖНО!

- Запрещается использовать шпульный колпачок, если на нем имеются царапины. Это может привести к запутыванию верхней нити, поломке иглы или ухудшению характеристик машины. Новый шпульный колпачок (номер по каталогу: ХС3153-151) можно приобрести в ближайшем авторизованном сервисном центре.
- Убедитесь в правильной установке шпульного колпачка. В противном случае возможна поломка иглы.



## Поиск и устранение неисправностей

Если машина перестала нормально работать, то перед обращением в сервисный центр выполните следующие проверки.

Если проблема не устраняется, обратитесь к дилеру или в ближайший авторизованный сервисный центр.

Проблема	Возможная причина	Метод устранения	Справка
<b>Машина не работает.</b>	Машина не включена в электросеть.	Включите машину.	с. 15
	Не нажата кнопка “Пуск/Стоп”.	Нажмите кнопку “Пуск/Стоп”.	с. 42
	Поднята прижимная лапка.	Опустите рычаг прижимной лапки.	–
	Кнопка “Пуск/Стоп” была нажата при подключенной педали.	Не используйте кнопку “Пуск/Стоп”, если подключена педаль. Чтобы использовать кнопку “Пуск/Стоп”, отключите педаль.	с. 42
<b>Ломается игла.</b>	Игла неправильно установлена.	Установите иглу надлежащим образом.	с. 32
	Слабо затянут винт иглодержателя.	Надежно затяните винт иглодержателя отверткой.	
	Игла погнута или затупилась.	Замените иглу.	
	Неправильно выбрано сочетание материала, нити и иглы.	Выберите иглу и нить, подходящие для работы с данным материалом.	с. 30
	Используемая прижимная лапка не подходит для выбранного типа строчки.	Установите лапку в соответствии с выбранным типом строчки.	с. 94
	Слишком сильное натяжение верхней нити.	Ослабьте натяжение верхней нити.	с. 46
	При шитье вы слишком сильно тянете материал.	Подавайте материал без усилия.	–
	Неправильно установлена шпулька.	Установите шпульку надлежащим образом.	с. 22
	Царапины или зазубрины на поверхности вокруг отверстия игольной пластины.	Замените игольную пластину. Обратитесь к дилеру или в авторизованный сервисный центр.	–
	Царапины или зазубрины вокруг отверстия прижимной лапки.	Замените прижимную лапку. Обратитесь к дилеру или в авторизованный сервисный центр.	–
	Царапины или зазубрины на шпульном колпачке.	Замените шпульный колпачок. Обратитесь к дилеру или в авторизованный сервисный центр.	–
Используется шпулька, не предназначенная для этой машины.	Неподходящие шпульки не будут работать надлежащим образом. Применяйте только специально предназначенные для этой машины шпульки.	с. 16	



Проблема	Возможная причина	Метод устранения	Справка
<b>Рвется верхняя нить.</b>	Неправильно заправлена верхняя нить (например, неправильно установлена катушка с нитью, слишком велик для используемой катушки колпачок или нить вышла из нитенаправителя игловодителя).	Заправьте верхнюю нить надлежащим образом.	с. 22
	На нити имеются петли или узелки.	Удалите петли и узелки.	–
	Выбранная игла не подходит для шитья используемой нитью.	Выберите иглу в соответствии с типом используемой нити.	с. 30
	Слишком сильное натяжение верхней нити.	Ослабьте натяжение верхней нити.	с. 46
	Нить запуталась (например в шпульном колпачке).	Удалите запутавшуюся нить. Если нить запуталась в шпульном колпачке, очистите челнок.	с. 100
	Игла погнута или затупилась.	Замените иглу.	с. 32
	Игла неправильно установлена.	Установите иглу надлежащим образом.	
	Царапины или зазубрины на поверхности вокруг отверстия игольной пластины.	Замените игольную пластину. Обратитесь к дилеру или в авторизованный сервисный центр.	–
	Царапины или зазубрины вокруг отверстия прижимной лапки.	Замените прижимную лапку. Обратитесь к дилеру или в авторизованный сервисный центр.	–
	Царапины или зазубрины на шпульном колпачке.	Замените шпульный колпачок. Обратитесь к дилеру или в авторизованный сервисный центр.	–
Используется шпулька, не предназначенная для этой машины.	Неподходящие шпульки не будут работать надлежащим образом. Применяйте только специально предназначенные для этой машины шпульки.	с. 16	
<b>Запутывается или рвется нижняя нить</b>	Нижняя нить (нить шпульки) неправильно заправлена.	Заправьте нижнюю нить надлежащим образом.	с. 20
	Царапины или зазубрины на шпульке, затрудненное вращение шпульки.	Замените шпульку.	–
	Нить запуталась.	Удалите запутавшуюся нить и очистите челнок.	с. 100
	Используется шпулька, не предназначенная для этой машины.	Неподходящие шпульки не будут работать надлежащим образом. Применяйте только специально предназначенные для этой машины шпульки.	с. 16
<b>Натяжение нити неправильное.</b>	Неправильно заправлена верхняя нить.	Заправьте верхнюю нить надлежащим образом.	с. 22
	Нижняя нить (нить шпульки) неправильно заправлена.	Заправьте нижнюю нить надлежащим образом.	с. 20
	Неправильно выбрано сочетание материала, нити и иглы.	Выберите иглу и нить, подходящие для работы с данным материалом.	с. 30
	Неправильно установлен держатель прижимной лапки.	Установите держатель прижимной лапки правильно.	с. 35
	Неправильно отрегулировано натяжение нити.	Отрегулируйте натяжение верхней нити.	с. 46
	Используется шпулька, не предназначенная для этой машины.	Неподходящие шпульки не будут работать надлежащим образом. Применяйте только специально предназначенные для этой машины шпульки.	с. 16

Проблема	Возможная причина	Метод устранения	Справка
<b>Материал сморщивается.</b>	Неправильно заправлена верхняя нить или неправильно установлена шпулька.	Правильно заправьте верхнюю нить и правильно установите шпульку.	с. 20, 22
	Неправильно установлена шпулька.	Установите шпульку надлежащим образом.	с. 22
	Неправильно выбрано сочетание материала, нити и иглы.	Выберите иглу и нить, подходящие для работы с данным материалом.	с. 30
	Игла погнута или затупилась.	Замените иглу.	с. 32
	Слишком большая длина стежка при шитье тонких материалов.	Уменьшите длину стежка или подложите под ткань стабилизирующий материал.	с. 48
	Неправильно отрегулировано натяжение нити.	Отрегулируйте натяжение верхней нити.	с. 46
<b>Стежки пропускаются.</b>	Неправильно заправлена верхняя нить.	Заправьте верхнюю нить надлежащим образом.	с. 22
	Неправильно выбрано сочетание материала, нити и иглы.	Выберите иглу и нить, подходящие для работы с данным материалом.	с. 30
	Игла погнута или затупилась.	Замените иглу.	с. 32
	Игла неправильно установлена.	Установите иглу надлежащим образом.	
	Накопилась пыль под игольной пластиной или в шпульном колпачке.	Снимите крышку игольной пластины и очистите челнок.	с. 100
<b>Шум высокого тона во время шитья.</b>	Пыль забила гребенки транспортера или скопилась в шпульном колпачке.	Очистите челнок.	с. 100
	Неправильно заправлена верхняя нить.	Заправьте верхнюю нить надлежащим образом.	с. 22
	Царапины или зазубрины на шпульном колпачке.	Замените шпульный колпачок. Обратитесь к дилеру или в авторизованный сервисный центр.	—
	Используется шпулька, не предназначенная для этой машины.	Неподходящие шпульки не будут работать надлежащим образом. Применяйте только специально предназначенные для этой машины шпульки.	с. 16
<b>Нитевдеватель использовать нельзя.</b>	Игла не была поднята до нужного положения.	Нажмите кнопку “Подъем/ опускание иглы”.	с. 25
	Игла неправильно установлена.	Установите иглу надлежащим образом.	с. 32
<b>Строчка шьется неправильно.</b>	Используемая прижимная лапка не подходит для выбранного типа строчки.	Установите лапку в соответствии с выбранным типом строчки.	с. 94
	Неправильно отрегулировано натяжение нити.	Отрегулируйте натяжение верхней нити.	с. 46
	Нить запуталась (например в шпульном колпачке).	Удалите запутавшуюся нить. Если нить запуталась в шпульном колпачке, очистите челнок.	с. 100

Проблема	Возможная причина	Метод устранения	Справка
Нет подачи материала.	Гребенки транспортера опущены.	Сдвиньте переключатель положения гребенок транспортера вправо (если смотреть сзади).	с. 69, 82
	Слишком короткий стежок.	Увеличьте длину стежка.	с. 48
	Используемая прижимная лапка не подходит для выбранного типа строчки.	Установите лапку в соответствии с выбранным типом строчки.	с. 94
	Слишком слабое давление прижимной лапки.	Поверните регулятор прижима лапки влево, чтобы увеличить давление.	с. 34
	Нить запуталась (например в шпульном колпачке).	Удалите запутавшуюся нить. Если нить запуталась в шпульном колпачке, очистите челнок.	с. 100
Не горит лампочка подсветки.	Лампочка подсветки перегорела.	Обратитесь к дилеру или в авторизованный сервисный центр.	–

## Сообщения об ошибках

Если нажать кнопку  (Пуск/Стоп) до выполнения правильной настройки машины или если операция выполнена неправильно, на ЖК-дисплее появляется сообщение об ошибке. Следуйте инструкциям, появляющимся на экране.

Это сообщение может исчезнуть, если операция выполнена правильно. Сообщение исчезнет, если нажать кнопку  или  (кнопки выбора строчек) в то время, когда отображается сообщение.

Сообщение об ошибке	Возможная причина
E1	Кнопка “Пуск/Стоп” или “Реверс/Закрепление” нажата при поднятой прижимной лапке.
E2	Выбрана строчка, отличная от строчки для обметывания петель или закрепки, и кнопка “Пуск/Стоп” нажата при опущенном рычажке обметывания петель.
E3	Выбрана строчка для обметывания петель или закрепки, и кнопка “Пуск/Стоп” нажата при поднятом рычажке обметывания петель.
E4	Кнопка “Реверс/закрепление” или “Подъем/опускание иглы” нажата, когда вал устройства намотки шпульки сдвинут вправо.
E5	Кнопка “Пуск/Стоп” была нажата при подключенной педали.
E6	Двигатель заблокирован из-за того, что запуталась нить.
E7	Нажата кнопка выбора иглы, когда выбрана строчка, которую невозможно использовать в режиме шитья двойной иглой.
E8	Попытка выбрать другую строчку, когда выбран режим шитья двойной иглой (кнопка подсвечена).

## Звуковая сигнализация

При каждом нажатии любой кнопки или при выполнении некорректной операции подается звуковой сигнал.

■ **Правильно выполненная операция**

Один звуковой сигнал.

■ **Если выполнена некорректная операция**

Два или четыре звуковых сигнала.

■ **Машина заблокирована (например из-за того, что запуталась нить)**

Швейная машина продолжает подавать звуковой сигнал в течение четырех секунд.

Машина останавливается автоматически.

Выясните причину остановки, устраните ее и продолжайте работу.

## Указатель

<b>А</b>		кнопка автоматического реверса/закрепления .....	12
автоматическое выполнение закрепляющих		кнопка выбора иглы (одиночной/двойной) .....	12
стежков .....	49	кнопка выбора строчки .....	12
автоматическое выполнение обратных стежков .....	49	кнопка настройки длины стежка .....	12
аппликация .....	79	кнопка настройки ширины строчки .....	12
		кнопка обратных/закрепляющих стежков .....	11
<b>Б</b>		кнопка отображения длины стежка .....	12
боковой нож .....	8, 60	кнопка отображения номера строчки .....	12
		кнопка отображения ширины строчки .....	12
<b>В</b>		кнопка позиционирования иглы .....	11
вентиляционное отверстие .....	10	кнопка позиционирования иглы при остановке .....	12
верхняя крышка .....	9, 17, 23	кнопки управления .....	9, 11
верхняя нить .....	22	колпачок катушки .....	7, 17, 23
винт иглодержателя .....	32	краеобметочная лапка .....	7
вспарыватель .....	7, 68	краеобметочные строчки .....	58
вшивание молнии .....	72	краткий справочник .....	7
выбор строчки .....	56	кривые линии .....	51
выстегивание .....	81	крышка игольной пластины .....	10, 100
выстегивание со свободной подачей материала .....	82	крышка нитенаправителя .....	9, 18, 24
		крышка челночного устройства .....	10, 20
<b>Г</b>		<b>Л</b>	
глазок .....	85	лапка для вшивания молнии .....	7
гнездо подключения кабеля питания .....	10, 15	лапка для вышивания монограмм .....	7
гнездо подключения педали .....	10	лапка для обметывания петель .....	7, 66
ребенки транспортера .....	10, 82	лапка для потайной строчки .....	7
		лапка для пришивания пуговиц .....	7
<b>Д</b>		лапка для строчки "зигзаг" .....	7
давление прижимной лапки .....	34	лапка с открытым мыском .....	8
двойная игла .....	7, 27, 32	лоскутное шитье .....	80
декоративное стачивание .....	89		
держатель прижимной лапки .....	10, 35	<b>М</b>	
дискообразная отвертка .....	7	маховик .....	10, 41
длина стежка .....	48	мережки .....	90
дополнительные принадлежности .....	8		
<b>Ж</b>		<b>Н</b>	
жесткий футляр .....	7	набор игл .....	7
		намотка шпульки .....	16
<b>З</b>		направляющая для выстегивания .....	8, 81
закрепка .....	83	направляющая лапка .....	8
закрепление .....	44, 83	настройки строчек .....	94
закрепление справочной таблицы .....	8	натяжение верхней нити .....	46
замена иглы .....	32	натяжение нити .....	46
заправка нижней нити .....	20	начало шитья .....	42
звуковая сигнализация .....	106	нижняя нить .....	20
		вытягивание .....	29
<b>И</b>		нитенаправитель для намотки шпульки	
игла .....	30	и натяжной диск .....	9, 18
игла с крылышками .....	90	нитенаправитель игловодителя .....	10, 24
игольная пластина .....	10, 53	нитенаправляющая пластина .....	9, 18, 24
изменение направления шитья .....	51	нитенаправляющий диск .....	10
индикатор строчки .....	12		
<b>К</b>		<b>О</b>	
кнопка "Пуск/Стоп" .....	11, 42	обметывание петель .....	65
		обслуживание .....	100
		одинаковый припуск на шов .....	53

окно проверки положения рычага нитепротягивателя .....	9
отверстия рукавов .....	83
отвертка .....	7, 32
очистка .....	100

**П**

панель управления .....	9, 12
педаль .....	7, 42
переключатель положения гребенок транспортера .....	10, 82
плоская платформа .....	9
поиск и устранение неисправностей .....	102
положение иглы .....	62
потайная подшивочная строчка .....	63
прижимная лапка .....	10, 33
принадлежности в комплекте поставки .....	7
пришивание пуговиц .....	65, 69
пробное шитье .....	51
проемы .....	83
простые строчки .....	62
прошивка .....	7, 68, 85
пружина на валу устройства намотки шпульки .....	17
прямая строчка .....	62
пэтчворк .....	80

**Р**

размещение материала .....	41
регулируемая лапка для вшивания молнии/канта .....	8
регулятор длины стежка .....	12
регулятор натяжения нити .....	9, 46
регулятор прижима лапки .....	10, 34
регулятор скорости шитья .....	9, 11
регулятор ширины строчки .....	12
розетка электросети .....	15
руководство пользователя .....	7
ручка .....	10
рычаг прижимной лапки .....	10
рычажок нитеведателя .....	9
рычажок обметывания петель .....	10, 67, 84

**С**

“свободный рукав” .....	37
седло устройства намотки шпульки .....	19
сетевой выключатель .....	10, 15
сетка для катушки .....	7
скорость шитья .....	42
сообщения об ошибках .....	105
справочная таблица .....	7
стачивание .....	80
стачная строчка .....	78
стегальная лапка .....	8, 82
стегальная лапка 1/4 дюйма .....	8
стегальная лапка 1/4 дюйма с направляющей .....	8
стержень для второй катушки .....	7, 27
стержень для катушки .....	9, 17, 23
столлик .....	8, 37
строчка-мережка .....	87
сумка для принадлежностей .....	7

**Т**

тефлоновая лапка .....	8
толстый материал .....	52
тонкий материал .....	53
Трехступенчатый зигзаг .....	59
тройная эластичная строчка .....	83
трубчатые детали .....	37

**У**

углы карманов .....	83
украшение сборками или буфами .....	88
устройство для намотки шпульки .....	9, 17
устройство для обрезки нити .....	9
уход .....	100

**Ф**

фестонная строчка .....	88
-------------------------	----

**Х**

характеристики .....	6
----------------------	---

**Ч**

челнок .....	100
--------------	-----

**Ш**

шагающая лапка .....	8, 35, 81
швейные иглы .....	30
ширина строчки .....	47
шпулька .....	7, 20
шпульный колпачок .....	20

**Щ**

щетка для очистки .....	7, 101
-------------------------	--------

**Э**

эластичная тесьма .....	76
эластичный материал .....	53

**Компания „Крунг“**

тел./факс: (495) 989-22-97 [www.krung.ru](http://www.krung.ru)



**Компания „Крунг“**

тел./факс: (495) 989-22-97 [www.krung.ru](http://www.krung.ru)



По вопросам приобретения или с целью консультации  
вы можете обращаться по телефону: (495) 989-22-97  
или по e-mail: [info@krung.ru](mailto:info@krung.ru)

Также предлагаем вам посетить  
наш информационный сайт  
[www.krung.ru](http://www.krung.ru)