

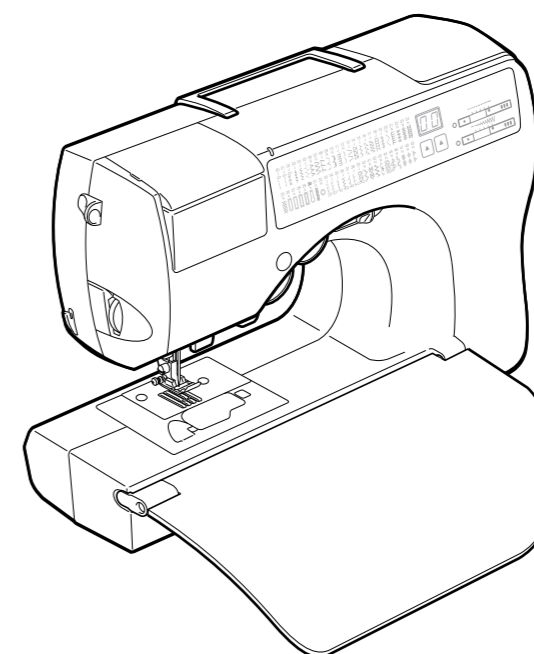

Данную инструкцию для вас
предоставила компания **Крунз**

brother®

- 1 ПОДГОТОВКА
- Прочтите перед началом работы 2 ОСНОВЫ ШИТЬЯ
- 3 ТИПЫ СТРОЧЕК
- Прочтите для получения дополнительной информации 4 ПРИЛОЖЕНИЕ



Компьютеризованная швейная машина

Руководство по эксплуатации

Принадлежности в комплекте поставки

Открыв коробку, убедитесь в наличии всех следующих принадлежностей. Если какие-либо из них отсутствуют или повреждены, обратитесь к продавцу машины.

Принадлежности

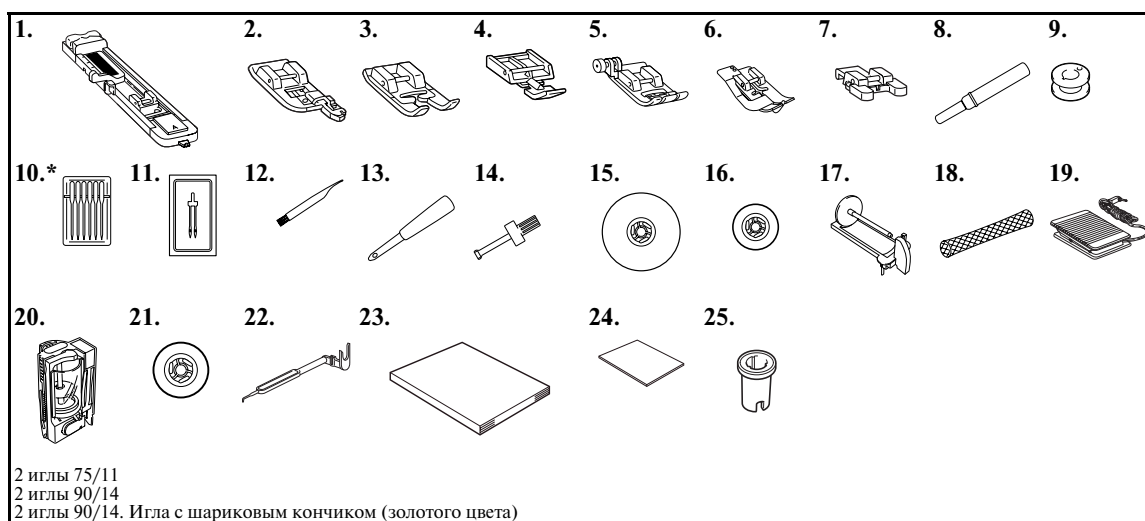

No.	Наименование детали	Код детали	No.	Наименование детали	Код детали
1	Лапка для выметывания петель "А"	XC2691-051	14	Отвертка	XC4237-021
2	Лапка для краеобметочных работ "О"	XC3098-051	15	Колпачок катушки (большой)	130012-054
3	Лапка для выстрачивания монограмм "N"	X53840-351	16	Колпачок катушки (малый)	130013-154
4	Лапка для вшивания "молнии" "I"	X59370-051	17	Дополнительный стержень катушки	XC3834-021
5	Лапка для строчки зигзаг "J" (на машине)	XC3021-051	18	Сетка для катушки	XA5523-050
6	Лапка для потайной строчки "R"	XC4051-051	19	Педаль	XC1154-021
7	Лапка для пришивания пуговиц	X59375-151	20	Кассета для катушки (на машине)	XC3664-021
8	Вспарыватель для петель	X54243-001	21	Колпачок катушки (оранжевый) – на машине	XC3673-021
9	Шпулька (4 шт.)	XA5539-151	22	Приспособление для замены иглы	XC4551-021
10	Набор игл	X58358-051	23	Руководство по эксплуатации	XC7212-021
11	Двойная игла	X59296-051	24	Краткий справочник	XC5256-021
12	Щетка для очистки	X59476-051	25	Колпачок катушки (специальный)	XA5752-021
13	Прошивка с ушком	135793-051			

Наименования частей машины и их функции

Ниже приведены наименования различных частей швейной машины и описаны их функции. Перед началом эксплуатации машины внимательно прочтите эти описания.

Вид спереди

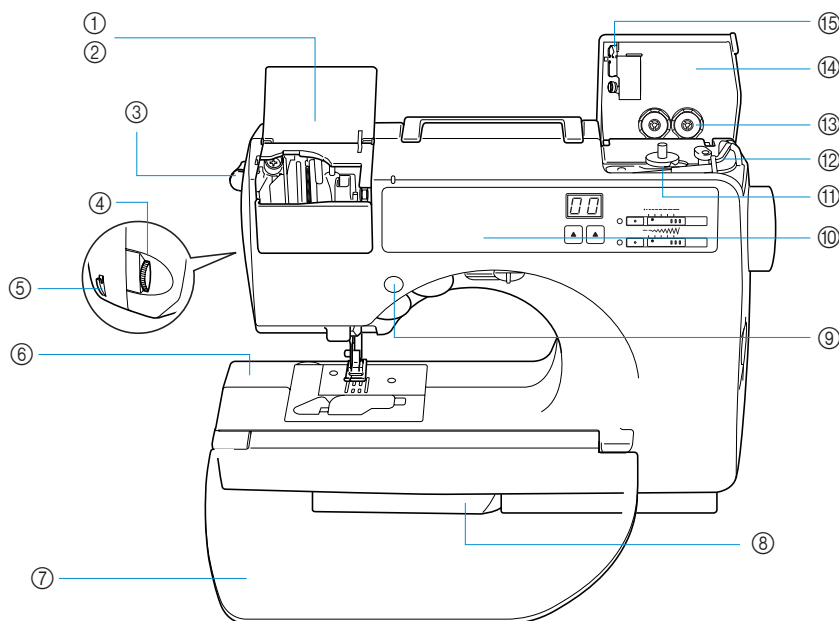

- | | |
|---|--|
| <p>① Крышка кассетного отсека
 ② Кассетный отсек
 Вставьте в кассетный отсек кассету с катушкой.</p> <p>③ Рычажок извлечения кассеты
 Нажмите, чтобы извлечь установленную кассету с катушкой.</p> <p>④ Регулятор натяжения нити
 Служит для настройки натяжения верхней нити.</p> <p>⑤ Приспособление для обрезки нити
 Для обрезки пропустите нить через приспособление.</p> <p>⑥ Рукавная платформа</p> <p>⑦ Створка
 Воспользуйтесь этой створкой для создания рабочего стола. Если машина не используется, сложите створку. Перед обработкой цилиндрических деталей (например, манжет рукавов) снимите створку.</p> <p>⑧ Откидная ножка
 Откиньте ножку для работы с использованием функции “свободный рукав”.</p> | <p>⑨ Кнопки управления
 Кнопки управления служат для пуска машины и подъема или опускания иглы (стр. Введение - D).</p> <p>⑩ Панель управления
 Выберите тип строчки из появляющихся на панели управления.</p> <p>⑪ Устройство для намотки шпульки
 Служит для намотки нити на шпульку.</p> <p>⑫ Стержень для катушки для намотки шпульки
 Установите на этот стержень катушку для намотки шпульки.</p> <p>⑬ Отделение для хранения шпулек
 Служит для хранения шпулек, предназначенных для этой швейной машины.</p> <p>⑭ Крышка устройства для намотки шпульки
 Откройте крышку перед намоткой шпульки.</p> <p>⑮ Направляющая нити для намотки шпульки
 Проведите нить вокруг направляющей перед намоткой шпульки.</p> |
|---|--|

Игла и прижимная лапка

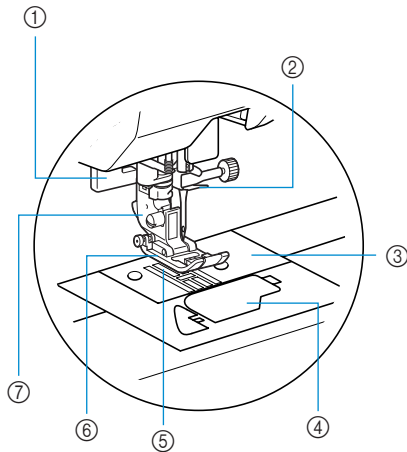

- ① **Рычажок для выметывания петель**
Опустите рычажок при выметывании петель и выполнении закреплений.
- ② **Направляющий крючок на игловодителе**
Пропустите нить через направляющий крючок.
- ③ **Игольная пластина**
На игольной пластине нанесена маркировка для выполнения прямых швов.
- ④ **Крышка челночного устройства**
Снимите крышку и вставьте шпульку с нитью в челночное устройство.
- ⑤ **Гребенки транспортера ткани**
Служат для подачи ткани в направлении шитья.
- ⑥ **Прижимная лапка**
Прижимная лапка служит для приложения к материалу постоянного давления во время шитья. Установите лапку, соответствующую выбранному типу строчки.
- ⑦ **Адаптер прижимной лапки**
На этот адаптер устанавливается прижимная лапка.

Вид справа/сзади

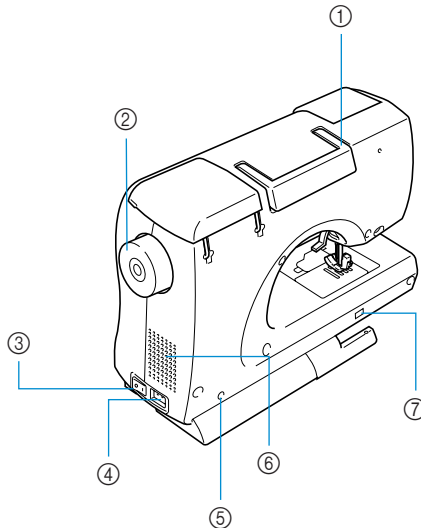

- ① **Ручка**
Служит для переноски швейной машины.
- ② **Маховик**
Чтобы поднять и опустить иглу и прошить один стежок, поверните маховик на себя.
- ③ **Сетевой выключатель**
Сетевой выключатель служит для включения и выключения машины.
- ④ **Гнездо подключения сетевого шнура**
Вставьте в это гнездо разъем сетевого шнура.
- ⑤ **Гнездо для подключения педали**
Вставьте в это гнездо разъем, находящийся на конце кабеля педали.
- ⑥ **Вентиляционное отверстие**
Вентиляционное отверстие позволяет осуществляться циркуляции воздуха вокруг двигателя. Не закрывайте это отверстие во время работы машины.
- ⑦ **Переключатель положения гребенок транспортера ткани**
Служит для опускания и подъема гребенок транспортера ткани.

**Рекомендации**

- Изучая машину, обращайтесь при необходимости к страницам Введения В, D или E.

Кнопки управления

Кнопки управления помогают вам легко выполнять основные операции.

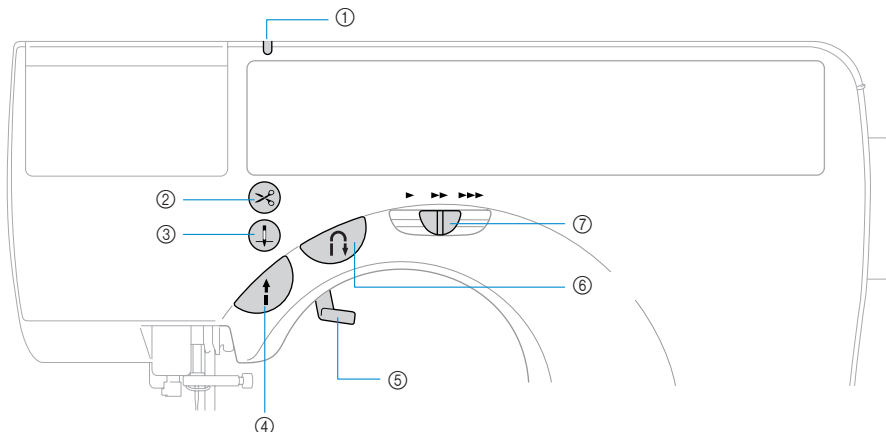

- ① **Индикатор кассеты для катушки**
Индикатор кассеты загорается или гаснет в зависимости от состояния швейной машины.
Зеленый: Кассета катушки может быть вставлена.
Красный: Кассета катушки не может быть вставлена.
Не горит: Машина выключена, или кассета уже вставлена.
- ② **Кнопка обрезки нити** (только для машин, оборудованных кнопкой обрезки нити)
После остановки машины нажмите эту кнопку, чтобы обрезать верхнюю и нижнюю нити. Подробную информацию см. в разделе “Обрезка нити” на стр. 49.
- ③ **Кнопка позиционирования иглы**
Нажмите кнопку позиционирования иглы, чтобы поднять или опустить иглу. При двукратном нажатии кнопки прошивается один стежок.
- ④ **Кнопка Пуск/Стоп**
Нажмите кнопку Пуск/Стоп, чтобы начать или остановить шитье; если после начала шитья удерживать эту кнопку нажатой, машина шьет на малой скорости. После остановки машины игла остается опущенной (находится в материале). Подробную информацию см. в разделе “Начало шитья” на стр. 45.
- ⑤ **Рычаг лапки**
Поднимите или опустите рычаг лапки, чтобы соответственно поднять или опустить прижимную лапку.

- ⑥ **Кнопка шитья в обратном направлении/выполнения усилительных стежков**

Нажмите эту кнопку, чтобы шить в обратном направлении или прошить усилительные стежки. Шитье в обратном направлении осуществляется при нажатой кнопке. Усилительные стежки выполняются путем прошивания 3-5 стежков вверх друг друга. Подробную информацию см. в разделе “Закрепление строчки” на стр. 47.

- ⑦ **Регулятор скорости шитья**
Сдвиньте регулятор в ту или иную сторону, чтобы настроить скорость шитья.

ВНИМАНИЕ

- Не нажимайте кнопку обрезки нити, если нить уже была обрезана. Это может привести к поломке иглы, запутывания нитей или повреждению машины.

Примечание

- Не нажимайте кнопку обрезки нити, если под прижимной лапкой нет ткани, или во время шитья – это может привести к повреждению машины.
- Для обрезки нитей, более толстых, чем 30, или других специальных нитей пользуйтесь приспособлением для обрезки, расположенным на боковой стороне машины. Подробную информацию см. в разделе “Обрезка нити” на стр. 49.

Панель управления

Панель управления, расположенная на передней стороне машины, включает в себя различные кнопки и движковые регуляторы, при помощи которых вы можете выбирать тип строчки и то, каким образом эта строчка будет выполняться.

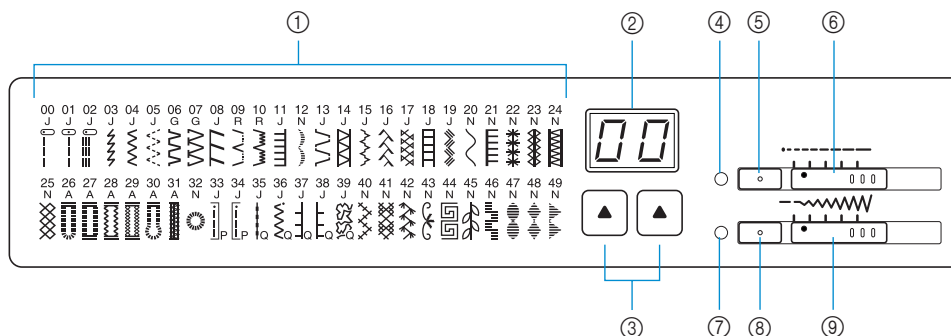

① Типы строчек

Эта швейная машина может выполнять 50 типов строчек.

Под номером строчки появляется буква (A, G, J, N или R), обозначающая прижимную лапку, которую следует установить для шитья этой строчки.

② Индикатор номера строчки / ③ Кнопка выбора типа строчки

Нажмите кнопку выбора типа строчки, а затем выберите номер строчки, которую вы хотите использовать.

Машина может выполнять 50 типов строчек. Подробную информацию см. в разделе “Выбор типа строчки” на стр. 58.

④ Индикатор настройки длины стежка / ⑤ Кнопка регулировки длины стежка / ⑥ Движковый регулятор длины стежка

Используются для настройки длины стежка. После нажатия кнопки регулировки длины стежка (так, чтобы загорелся индикатор), чтобы изменить длину стежка, сдвиньте в ту или иную сторону движковый регулятор длины стежка.

⑦ Индикатор настройки ширины строчки / ⑧ Кнопка регулировки ширины строчки / ⑨ Движковый регулятор ширины строчки

Используются для настройки ширины строчки или положения иглы. После нажатия кнопки регулировки ширины строчки (так, чтобы загорелся индикатор), чтобы изменить ширину строчки, сдвиньте в ту или иную сторону движковый регулятор ширины строчки.

Дополнительные принадлежности

На иллюстрации ниже представлены дополнительные принадлежности к этой швейной машине.

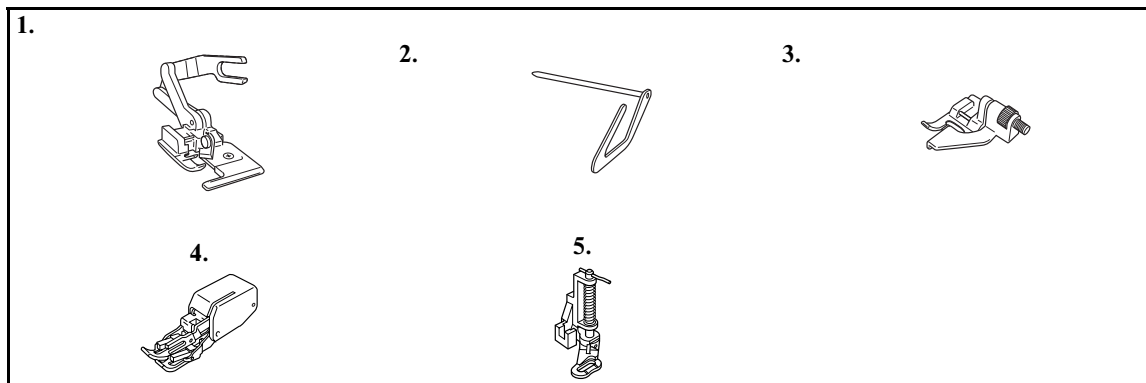

- 1. Боковой резак**
Номер детали: SA177, XC3879-002
- 2. Направляющая для выполнения стегальных работ**
Номер детали: SA132, XC2215-002
- 3. Направляющая лапка**
Номер детали SA133, XC1957-002
- 4. Шагающая лапка**
Номер детали SA140, XC2214-002
- 5. Лапка для стегальных работ**
Номер детали SA129, XC1948-002



Рекомендации

- Для приобретения дополнительных принадлежностей обратитесь к своему торговому представителю или в ближайший уполномоченный сервисный центр.

Введение

Благодарим вас за покупку этой швейной машины.

Перед началом эксплуатации машины внимательно прочтите раздел “Инструкции по безопасности” (стр.6), а затем изучите настоящее руководство, чтобы правильно использовать различные функции машины и выполнять различные операции.

Храните руководство в легко доступном месте, чтобы при необходимости получить всю необходимую информацию.

Характеристики швейной машины

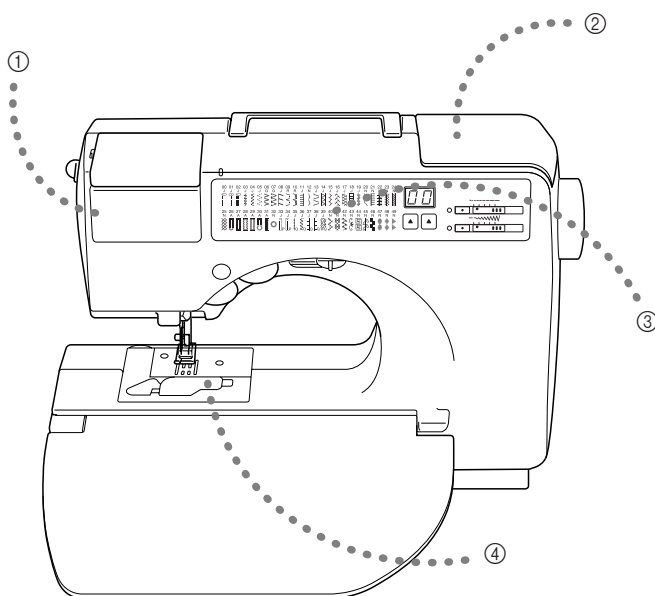

① **Кассета для катушки**

Легкая заправка верхней нити осуществляется путем установки катушки с нитью в кассету. Затем кассета просто вставляется в кассетное отделение для заправки нити в иглу.

② **Простая операция намотки шпульки**

На машине легко и быстро осуществляется намотка шпульки (стр. 12).

③ **Встроенные строчки**

Вы можете выбрать любой из встроенных типов строчки включая декоративные строчки (стр. 58).

④ **Быстрая заправка нижней нити**

Вы можете начать шить, не вытягивая предварительно нижнюю нить (стр. 16).

Содержание

Принадлежности в комплекте поставки	Введение А
Принадлежности	Введение А
Наименования частей машины и их функции	Введение В
Вид спереди	Введение В
Игла и прижимная лапка	Введение С
Вид справа/сзади	Введение С
Кнопки управления	Введение D
Панель управления	Введение E
Дополнительные принадлежности	1
Введение	2
Характеристики швейной машины	2
Содержание	3
Инструкции по безопасности	5

ПОДГОТОВКА К РАБОТЕ 9

Включение и выключение машины	10
Меры предосторожности	10
Включение машины	11
Выключение машины	11
Намотка и установка шпульки	12
Меры предосторожности	12
Намотка шпульки	12
Установка шпульки	16
Заправка верхней нити	18
О катушках с нитью	18
Установка катушки в кассету	19
Заправка нити в иглу	22
Использование двойной иглы	26
Вытягивание нижней нити	29
Замена иглы	30
Меры предосторожности	30
Типы игл и их применение	30
Проверка иглы	31
Замена иглы	32
Замена прижимной лапки	35
Меры предосторожности	35
Замена прижимной лапки	35
Снятие адаптера прижимной лапки	37
Обработка цилиндрических деталей	40
Шитье с использованием функции “свободный рукав”	40

ОСНОВНЫЕ ОПЕРАЦИИ 41

Шитье	42
Общие швейные процедуры	43
Расположение материала	44
Начало шитья	45
Закрепление строчки	47
Обрезка нити	49
Настройка натяжения нити	50
Изменение натяжения верхней нити	50
Настройка ширины строчки и длины стежка	51
Регулировка ширины строчки	51

Настройка длины стежка	52
Полезные советы	53
Пробное шитье	53
Изменение направления шитья	53
Шитье по кривой	53
Шитье толстых материалов	54
Шитье тонких материалов	55
Шитье эластичных материалов	55
Шитье с равномерным припуском на шов	55

ТИПЫ СТРОЧЕК

Выбор типа строчки	58
Выбор строчки	58
Краеобметочные строчки	60
Шитье краеобметочных строчек с использованием краеобметочной лапки “G”	60
Шитье краеобметочных строчек с использованием лапки для строчки зигзаг “J”	61
Шитье краеобметочных строчек с использованием дополнительного бокового резака	62
Основные строчки	64
Основная строчка	64
Потайная строчка-мережка	65
Выметывание петель	67
Выметывание петель	68
Пришивание пуговиц	71
Вшивание застежки “молния”	73
Вшивание центральной молнии	73
Вшивание боковой молнии	74
Шитье эластичных материалов и пришивание эластичной тесьмы	77
Эластичная строчка	77
Пришивание эластичной тесьмы	77
Апликация, лоскутные и стегальные работы	79
Апликация	80
Пэчворк (лоскутные работы)	81
Сшивание двух полотен материала	81
Выстегивание	82
Выстегивание со свободной подачей материала	83
Усилительные строчки	85
Тройная эластичная строчка	85
Закрепки	85
Выметывание глазков	87
Декоративные строчки	88
Строчка-мережка	89
Фестонная строчка	90
Украшение сборками или буфами	90
Декоративное стачивание	91
Кружевная строчка	92

ПРИЛОЖЕНИЕ

Настройки строчек	96
Типы строчек	96
Техническое обслуживание	100
Наружная очистка машины	100
Очистка челночного устройства	100
Поиск и устранение неисправностей	102
Сообщения об ошибках	106
Звуковая сигнализация	106
Изменение положения остановки иглы	107
Указатель	109

Инструкции по безопасности

При эксплуатации швейной машины следует всегда соблюдать следующие основные меры безопасности:

Перед началом эксплуатации внимательно прочтите все инструкции.

ВНИМАНИЕ! Для предотвращения возможности поражения электрическим током:

1. Никогда не оставляйте швейную машину без присмотра при вставленной в розетку вилке сетевого шнура. Сразу же после использования швейной машины или перед ее чисткой всегда вынимайте вилку сетевого шнура из розетки.
2. Перед заменой лампочки всегда вынимайте вилку сетевого шнура из розетки. Заменяйте лампу только лампой той же номинальной мощности – 15 Вт.

ПРЕДУПРЕЖДЕНИЕ: Для уменьшения риска возгорания, поражения электрическим током, получения ожогов или травм:

1. Не допускайте использования машины в качестве игрушки. Необходимо быть особенно внимательным, когда машина используется детьми или когда во время работы на машине рядом находятся дети.
2. Используйте машину только по ее прямому назначению, как описано в настоящем руководстве. Используйте только те принадлежности, которые рекомендованы изготовителем и указаны в данном руководстве.
3. Никогда не используйте швейную машину, если у нее поврежден сетевой шнур или вилка, если машина плохо работает, если ее уронили или повредили, если в машину попала вода. В этих случаях машину следует отправить официальному дилеру компании BROTHER вашего региона или в уполномоченный сервисный центр для проверки, ремонта и наладки ее электрической или механической части.
4. Никогда не работайте на машине при закрытых вентиляционных отверстиях. Содержите вентиляционные отверстия машины и педаль в чистоте, своевременно очищайте их от пыли, грязи, обрывков ткани и ворса.
5. Не роняйте в отверстия машины и не вставляйте в них никакие посторонние предметы.
6. Не используйте машину для работы вне помещения.
7. Не используйте машину в помещениях, в которых распыляют те или иные аэрозоли или применяют чистый кислород.
8. Для отключения машины от электрической сети установите сетевой выключатель в положение, обозначенное символом “O”, соответствующее выключению, а затем выньте вилку сетевого шнура из розетки.
9. При отключении машины от сети не вытягивайте вилку за шнур. Возьмитесь за вилку и выньте ее из электрической розетки.
10. Держите пальцы вдали от движущихся частей машины. Будьте особенно осторожны при работе рядом с иглой.
11. Применяйте только соответствующую игольную пластину. Использование неподходящей игольной пластины может привести к поломке иглы.
12. Не используйте погнутые иглы.
13. Не тяните и не подталкивайте ткань во время шитья. Это может привести к отклонению иглы и ее поломке.

14. При выполнении любых операций в районе иглы, например при заправке нити, замене иглы или шпульки или смене прижимной лапки и т. п., выключите машину, установив сетевой выключатель в положение, обозначенное символом “O”.
15. При снятии крышек, смазке или выполнении любых других регулировок, разрешенных пользователю и описанных в данном руководстве, всегда отключайте машину от электрической сети.
16. Малолетним детям или людям пожилого возраста пользоваться швейной машиной без присмотра не разрешается.
17. Следите за детьми. Не допускайте, чтобы они играли со швейной машиной.
18. В случае выхода из строя лампочки подсветки её замена должна производиться уполномоченным дилером фирмы.

СОХРАНИТЕ ЭТО РУКОВОДСТВО

Эта машина предназначена только для бытового применения.

ПОЗДРАВЛЯЕМ ВАС С ВЫБОРОМ НАШЕЙ МАШИНЫ

Ваша машина является одной из наиболее современных бытовых швейных машин. Для того чтобы в полной мере использовать все ее функции, рекомендуем вам предварительно изучить настоящее руководство.

ПЕРЕД НАЧАЛОМ ЭКСПЛУАТАЦИИ СЛЕДУЕТ ОЗНАКОМИТЬСЯ С ПРИВЕДЕННЫМИ НИЖЕ УКАЗАНИЯМИ

Для обеспечения безопасности при использовании машины

1. Во время шитья внимательно следите за иглой. Не касайтесь маховика, рычага нитепритягивателя, иглы или других движущихся частей.
2. Не забывайте выключить питание и вынуть вилку из розетки в следующих случаях:
 - после прекращения работы на машине;
 - при замене или извлечении иглы или любой другой части;
 - при возникновении сбоя питания во время работы на машине;
 - при проверке или очистке машины.
3. Не кладите на педаль никакие посторонние предметы.
4. Включайте вилку сетевого шнура прямо в стенную розетку. Не пользуйтесь удлинителями.

Для обеспечения длительного срока эксплуатации машины

1. Не храните машину под прямыми солнечными лучами или в условиях высокой влажности. Не эксплуатируйте и не храните машину вблизи нагревательных приборов, включенного утюга, галогенных ламп или других источников тепла.
2. Не используйте сильнодействующие мыла или моющие средства для чистки машины. Категорически запрещается использование бензина, других растворителей и чистящих порошков, поскольку это может привести к повреждению машины.
3. Не допускайте падения машины или ударных воздействий на нее.
4. Перед заменой или установкой прижимной лапки, иглы или любых других частей следует обязательно просмотреть руководство по эксплуатации, чтобы обеспечить правильность выполняемых операций.

Для ремонта или наладки машины

При поломке машины или необходимости ее наладки следует перед самостоятельным выполнением осмотра и регулировки машины сначала просмотреть таблицу поиска неисправностей в Приложении данного руководства по эксплуатации. Если неисправность устранить самостоятельно не удается, проконсультируйтесь с официальным дилером компании BROTHER вашего региона.

Дополнительную информацию об изделии и тех или иных изменениях и усовершенствованиях вы можете получить, посетив наш веб-сайт по адресу www.brother.com



1 ▶ **ПОДГОТОВКА К РАБОТЕ**

В этой главе описываются различные предварительные операции, выполнение которых необходимо перед началом шитья.

Включение и выключение машины	10
Намотка и установка шпульки	12
Заправка верхней нити	18
Замена иглы	30
Замена прижимной лапки	35
Обработка цилиндрических деталей	40

ПОДГОТОВКА К РАБОТЕ

Включение и выключение машины

В этом разделе объясняется, как включать и выключать вашу швейную машину.

Меры предосторожности

Соблюдайте следующие меры предосторожности, касающиеся электропитания машины.

! ПРЕДУПРЕЖДЕНИЕ

- В качестве источника питания используйте только бытовую электросеть. Использование другого источника может привести к возгоранию, поражению электрическим током или повреждению машины.
- Выключайте машину и вынимайте вилку из розетки в следующих случаях:
 - Когда вы отходите от машины
 - По окончании работы на машине
 - При сбое электропитания во время работы
 - Если машина работает с перебоями из-за плохих электрических соединений или иных причин
 - Во время грозы

! ВНИМАНИЕ

- Не пользуйтесь удлинителями или разветвителями, в которые включены несколько бытовых приборов. Это может привести к возгоранию или поражению электрическим током.
- Не трогайте вилку мокрыми руками. Это может привести к поражению электрическим током.
- Для отключения питания машины сначала всегда выключайте сетевой выключатель. При отключении машины от сети электроснабжения беритесь только за вилку. Никогда не тяните за сетевой шнур — это может привести к его повреждению и стать причиной возгорания или поражения электрическим током.
- Не допускайте повреждения сетевого шнура, его перегибов или перекручивания. Не производите никаких модификаций шнура. Не ставьте на шнур никакие предметы. Не подвергайте сетевой шнур воздействию повышенной температуры. Все это может привести к повреждению шнура и стать причиной возгорания или поражения электрическим током. В случае повреждения сетевого шнура или вилки отправьте машину уполномоченному дилеру фирмы для ремонта.
- Если машина не используется в течение длительного времени, выньте вилку из розетки. В противном случае может произойти возгорание.

Включение машины

- 1 Убедитесь в том, что машина выключена (сетевой выключатель находится в положении “O”). Затем вставьте разъем сетевого шнура в гнездо на правой стороне машины.
- 2 Вставьте вилку сетевого шнура в розетку бытовой электросети.

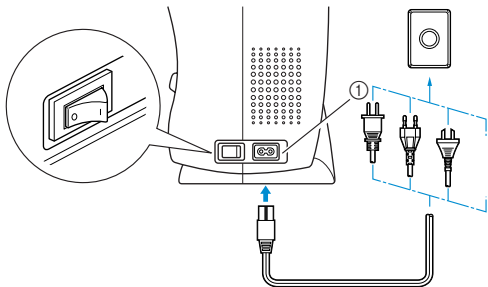

① Гнездо подключения сетевого шнура

- 3 Нажмите на правую сторону сетевого выключателя (установите выключатель в положение “I”).

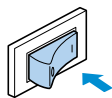

► При включении машины загорается лампочка подсветки.

- 4 Откройте на себя створку.

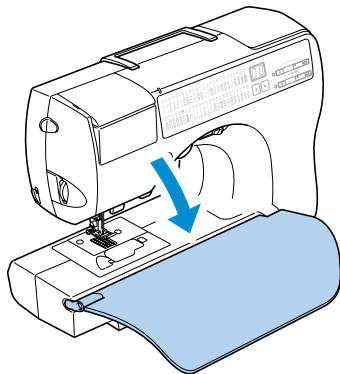

Выключение машины

По окончании пользования швейной машиной выключите ее. Выключать машину следует также перед тем, как перенести ее на другое место.

- 1 Убедитесь в том, что машина остановилась.
- 2 Нажмите на левую сторону сетевого выключателя (установите выключатель в положение “O”).

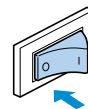

► При выключении машины лампочка подсветки гаснет.

- 3 Выньте вилку сетевого шнура из электрической розетки. Обесточивая машину, беритесь только за вилку сетевого шнура.

- 4 Выньте разъем сетевого шнура из гнезда на машине.



Примечание

- Если во время работы машины произошло аварийное отключение электропитания, выключите машину и выньте вилку из розетки. При повторном пуске машины следуйте всем необходимым процедурам.

ПОДГОТОВКА К РАБОТЕ

Намотка и установка шпульки

В этом разделе описывается намотка шпульки и ее установка в машину.

Меры предосторожности

Соблюдайте указанные далее меры предосторожности, касающиеся обращения со шпулками.

! ВНИМАНИЕ

- Применяйте только шпульки, предназначенные специально для этой швейной машины. Использование каких-либо иных шпулек может привести к травме или повреждению машины.
- Прилагаемые к машине шпульки разработаны специально для этой швейной машины. Если использовать шпульки для более старых моделей, машина не будет работать нормально. Применяйте только прилагаемые к машине шпульки или шпульки того же типа (код детали SA156, XA5539-151).

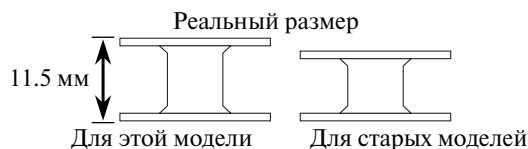

Намотка шпульки

Намотайте шпульку, чтобы подготовить нижнюю нить для шитья.

- 1 Включите швейную машину.

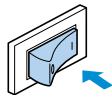

- 2 Откройте крышку устройства намотки шпульки в верхней правой части машины.

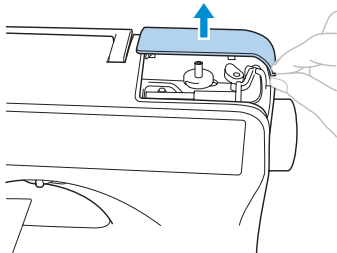

- 3 Поднимите стержень для установки катушки.

Сдвиньте стержень для установки катушки в крайнее верхнее положение.

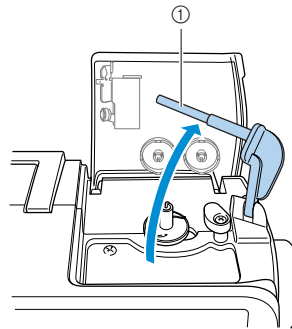

- 1 Стержень для установки катушки

- 4 Наденьте шпульку на вал устройства намотки так, чтобы пружина на валу вошла в прорезь шпульки.

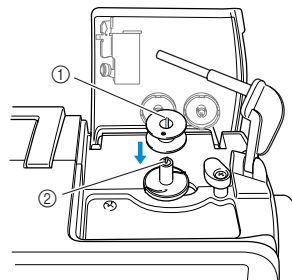

- 1 Прорезь в шпулке
- 2 Пружина на валу

- 5** Сдвиньте вал устройства намотки шпульки вправо.

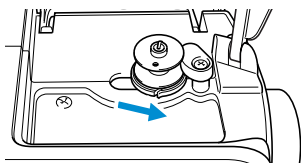

- 6** Установите катушку для намотки шпульки на стержень.

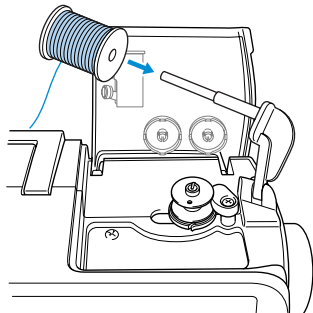

- 7** Наденьте на стержень колпачок катушки. Как можно дальше наденьте колпачок катушки на стержень таким образом, чтобы выпуклая сторона была обращена влево, — до тех пор, пока правая сторона катушки не коснется основания конца стержня.

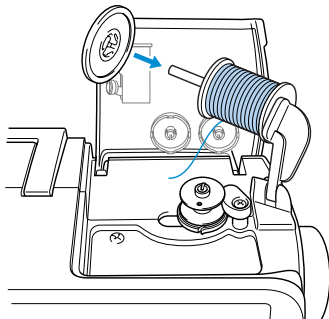

ВНИМАНИЕ

- В наличии имеются колпачки катушек двух размеров, что позволяет вам выбрать колпачок в соответствии с размером используемой катушки. Если колпачок слишком мал для данной катушки, нить может попасть в щель катушки, что может вызвать поломку иглы.

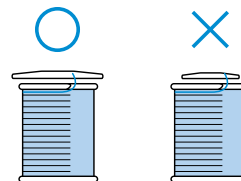

Примечание

- Если на стержень установлена катушка диаметром 12 мм и высотой 75 мм, следует применять специальный колпачок катушки.

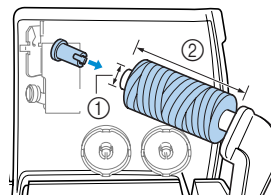

- ① 12 мм
② 75 мм

1

ПОДГОТОВКА К РАБОТЕ

**Рекомендации**

- При использовании нити, которая быстро сматывается с катушки, например, прозрачной нейлоновой нити или металлической нити, перед установкой катушки на стержень наденьте на нее прилагаемую к машине сетку.
- Если сетка слишком длинная, подогните ее в соответствии с высотой катушки.

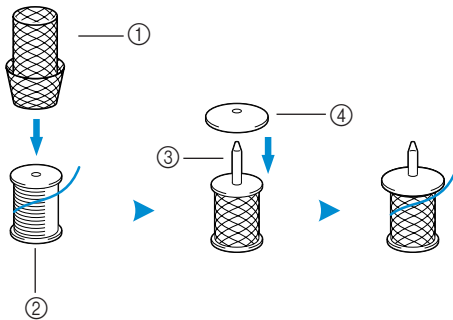

- ① Сетка для катушки
- ② Катушка
- ③ Стержень для установки катушки
- ④ Колпачок катушки

8 Вытяните некоторое количество нити и проведите нить через направляющую.

Держа нить двумя руками, проведите её как можно дальше в две прорези в направляющей.

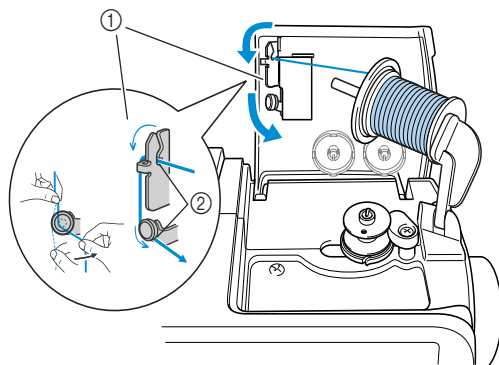

- ① Направляющая нити для намотки шпульки
- ② Две прорези

9

Держа левой рукой конец нити, обернутый вокруг направляющей, правой рукой 5 – 6 раз обмотайте свободный конец нити вокруг шпульки по часовой стрелке.

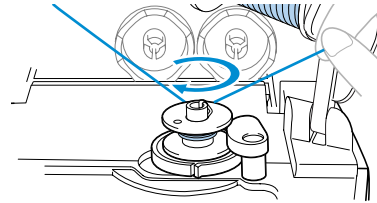
**10**

Вытяните нить вправо и пропустите ее через щель в седле устройства намотки.

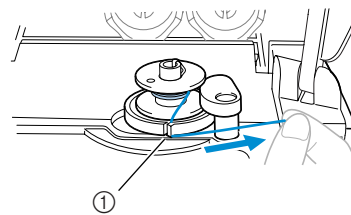

- ① Щель в седле устройства намотки (с встроенным устройством обрезки нити)

► Нить обрезается до подходящей длины.

**ВНИМАНИЕ**

- Обязательно обрежьте нить, как описано выше. Если шпулька будет намотана без обрезки нити при помощи встроенного устройства обрезки, то когда нить будет заканчиваться, она может запутаться на шпулке, что может привести к тому, что игла погнется или сломается.

- 11** Сдвиньте регулятор скорости шитья вправо (высокая скорость).

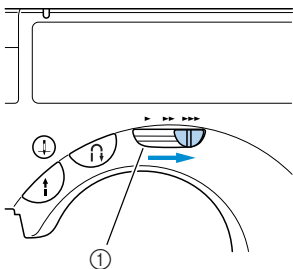

① Регулятор скорости

- 12** Нажмите кнопку  (Пуск/Стоп) один раз.

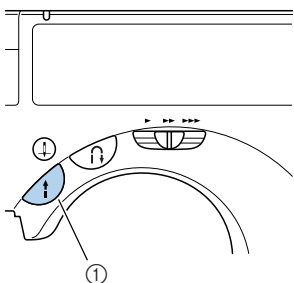

① Кнопка Пуск/Стоп

- ▶ Шпулька начинает вращаться, и на нее наматывается нить.
- ▶ Когда шпулька заполняется нитью, она начинает вращаться с низкой скоростью.

- 13** Когда шпулька начнет медленно вращаться, нажмите кнопку  (Пуск/Стоп) один раз.

- ▶ Швейная машина останавливается.

- 14** Обрежьте нить, намотанную на шпульку, ножницами.

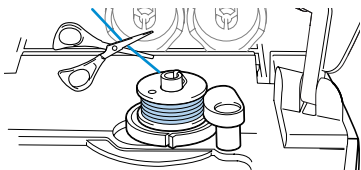

- 15** Сдвиньте вал устройства намотки шпульки влево.

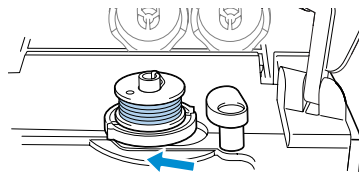

- 16** Снимите шпульку с вала.

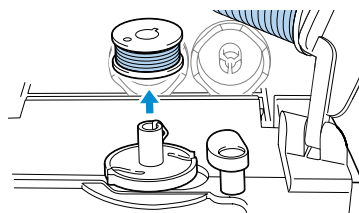

- 17** Снимите колпачок и катушку.

- 18** Поверните вниз стержень для установки катушки с нитью, затем сдвиньте регулятор скорости шитья в первоначальное положение.



Примечание

- При пуске машины или повороте маховика вручную после намотки шпульки машина издает щелчок. Это не является неисправностью.

ПОДГОТОВКА К РАБОТЕ

Установка шпульки

Установите намотанную шпульку в машину.

 **ВНИМАНИЕ**

- Используйте для шитья только правильно намотанную шпульку – в противном случае возможны поломка иглы или неправильное натяжение нити.

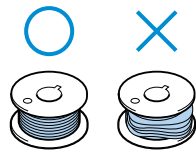

- Прилагаемые к машине шпульки разработаны специально для этой швейной машины. Если использовать шпульки для более старых моделей, машина не будет работать нормально. Применяйте только прилагаемые к машине шпульки, или шпульки того же типа (код детали SA156, XA5539-151).

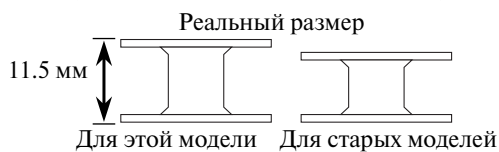
 **Рекомендации**

- Последовательность, в которой нить шпульки (нижняя нить) должна быть пропущена через игольную пластину, обозначена метками вокруг челночного устройства. Заправьте нить в соответствии с этими обозначениями.

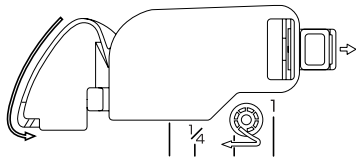

- 1 Сдвиньте защелку крышки челночного устройства вправо.

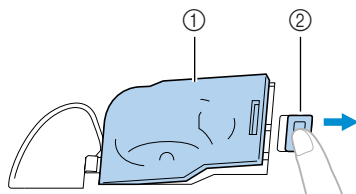

- ① Крышка челночного устройства
② Защелка

- ▶ Крышка челночного устройства открывается.

- 2 Снимите крышку челночного устройства.
- 3 Возьмите шпульку правой рукой.левой рукой возьмите конец нити.

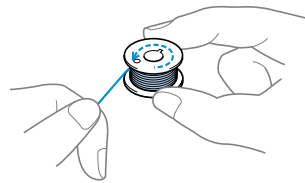

- Будьте внимательны – не уроните шпульку.

- 4 Вставьте шпульку в челночное устройство так, чтобы нить сматывалась с нее влево.

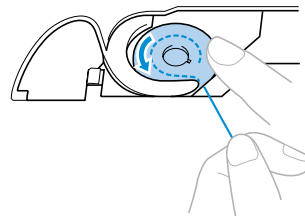

- Установите шпульку правильно.

 **ВНИМАНИЕ**

- Прижмите шпульку пальцем и правильно сматывайте с шпульки нить. В противном случае может произойти обрыв нити или не будет обеспечено ее нормальное натяжение.

- 5 Слегка прижмите шпульку правой рукой и левой рукой направьте нить, как показано на иллюстрации.

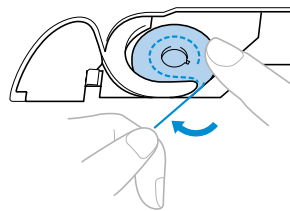

- 6 Проведите нить через прорезь, как показано на рисунке, а затем потяните её на себя.

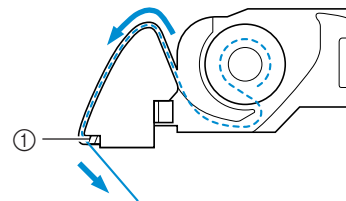

① Устройство обрезки нити

► Нить обрезается устройством обрезки.

7 Установите на место крышку челночного устройства.

Вставьте язычок в нижнем левом углу крышки челночного устройства, а затем слегка нажмите на ее правую сторону.

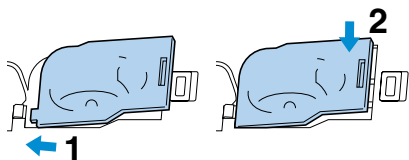

► Заправка нижней нити закончена.

Далее заправьте верхнюю нить. Продолжайте, следуя процедуре, описанной в разделе “Заправка верхней нити” (на следующей странице).



Рекомендации

- Вы можете начать шить, не вытягивая предварительно нижнюю нить. Если вы хотите перед началом шитья вытянуть нижнюю нить, сделайте это в соответствии с процедурой, описанной в разделе “Вытягивание нижней нити” (стр. 29).

1

ПОДГОТОВКА К РАБОТЕ

Заправка верхней нити

В этом разделе описываются процедуры установки катушки с нитью и заправки верхней нити в иглу.

! ВНИМАНИЕ

- При заправке верхней нити внимательно следуйте инструкциям. В случае неправильной заправки нить может запутаться, что может стать причиной поломки иглы.

О катушках с нитью

На этой швейной машине катушка с нитью может быть установлена в прилагаемую кассету. Затем может быть произведена заправка кассеты нитью. Информация о катушках с нитью приведена ниже.

■ Катушки, которые могут быть установлены в кассету

Обычно катушка с нитью устанавливается в кассету. Катушки, которые могут быть установлены в кассету, должны иметь диаметр меньше, чем диаметр оранжевого колпачка катушки, а их высота не должна превышать метки на крышке кассеты.

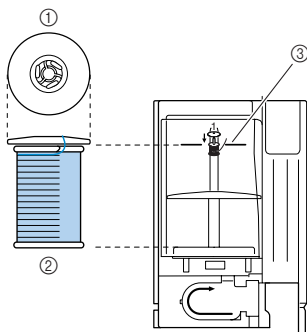

- ① Колпачок катушки (оранжевый)
- ② Катушка
- ③ Метка на крышке кассетного отделения

■ Катушки, которые не могут быть установлены в кассету

Если катушка не может быть установлена в кассету, следует использовать дополнительный стержень для катушки.

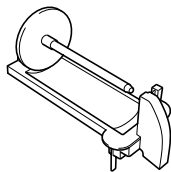

При использовании дополнительного стержня наденьте на него большой или малый колпачок в зависимости от размера катушки. Используйте колпачок, диаметр которого немного больше диаметра катушки.

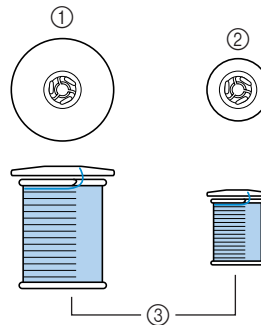

- ① Колпачок катушки (большой)
- ② Колпачок катушки (малый)
- ③ Катушка

🔔 Рекомендации

- Подробную информацию об использовании дополнительного стержня см. в разделе “Использование дополнительного стержня для катушки”, (стр. 24).
- При использовании катушки с перекрестной намоткой нити установите маленький белый колпачок с некоторым просветом между ним и катушкой.

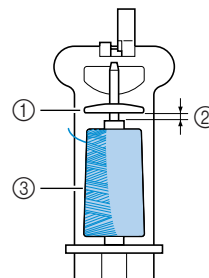

- ① Колпачок катушки (малый)
- ② Просвет
- ③ Катушка

ВНИМАНИЕ

- В наличии имеются колпачки катушек двух размеров, что позволяет вам выбрать колпачок в соответствии с размером используемой катушки. Если колпачок слишком мал для данной катушки, нить может попасть в щель катушки, что может вызвать поломку иглы.

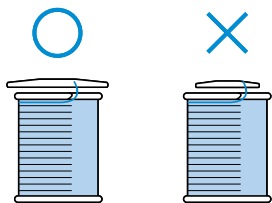
**Установка катушки в кассету**

Установите катушку с нитью в прилагаемую кассету, чтобы подготовить заправку верхней нити.

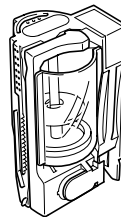
**Рекомендации**

- Последовательность заправки нити в кассету обозначена на кассете. При заправке нити следуйте маркировке, нанесенной на кассету.

- 1 Включите швейную машину.

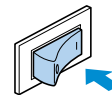

- 2 Откройте крышку кассетного отсека в верхней левой части машины.

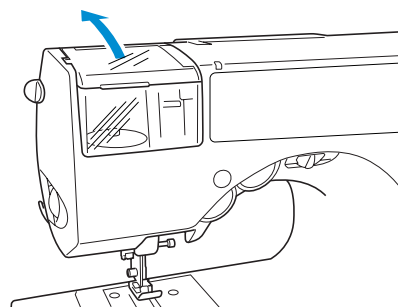

ПОДГОТОВКА К РАБОТЕ

- 3** Сдвиньте назад рычажок извлечения кассеты, находящийся на левой стороне машины.

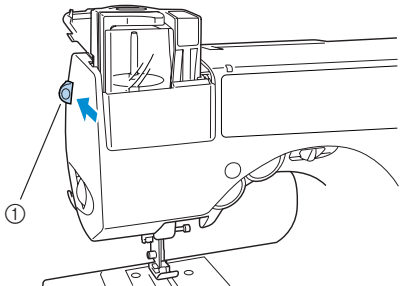

① Рычажок извлечения кассеты

► Кассета поднимается.

- Если швейная машина не включена, кассета не будет извлечена нормальным образом.

- 4** Выньте кассету из машины.

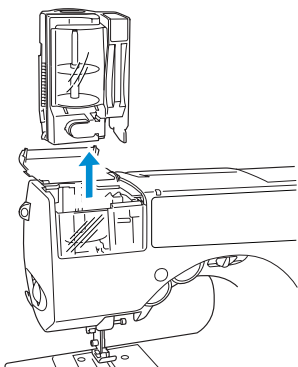

- 5** Снимите крышку кассеты, потянув ее на себя, затем снимите колпачок катушки, надетый на стержень.

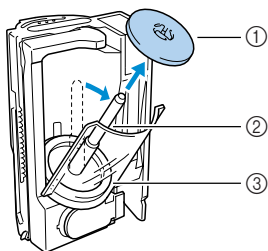

① Колпачок катушки (оранжевый)

② Стержень для установки катушки

③ Крышка

- 6** Наденьте катушку с нитью на стержень. Наденьте катушку с нитью на стержень так, чтобы нить разматывалась слева, если смотреть на катушку сверху.

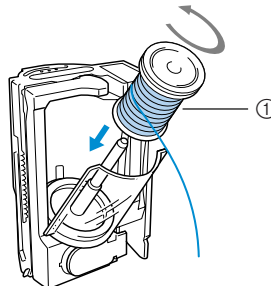

① Катушка с нитью

- 7** Наденьте на стержень колпачок катушки. Как можно дальше наденьте колпачок катушки на стержень таким образом, чтобы выпуклая сторона была обращена влево, — до тех пор, пока правая сторона катушки не коснется основания конца стержня.

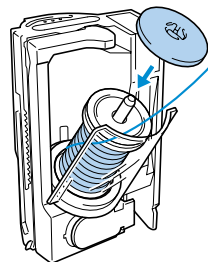

- На стержень катушки следует надевать только колпачок оранжевого цвета.

! ВНИМАНИЕ

- При неправильной установке катушки или колпачка нить может запутаться вокруг стержня, или может произойти поломка иглы.

- 8** Держа конец нити правой рукой, а кассету – левой, закройте крышку.

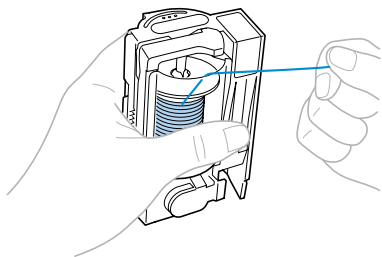

- 9** Пропустите нить через прорез в верхней части кассеты. Следуйте стрелке 2, изображенной на кассете.

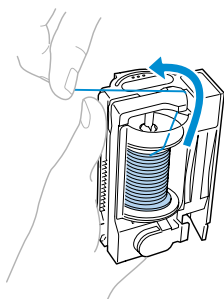

- 10** Вытяните нить влево и проведите ее через прорез на левой стороне кассеты. Следуйте стрелке 3, изображенной на кассете.

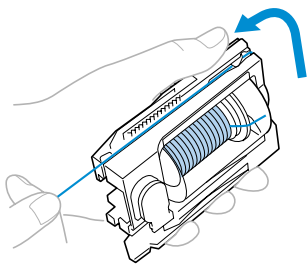

- При использовании специальной нити, например металлической нити, прижмите нить в области, показанной на иллюстрации, чтобы создать просвет, облегчающий заправку нити.

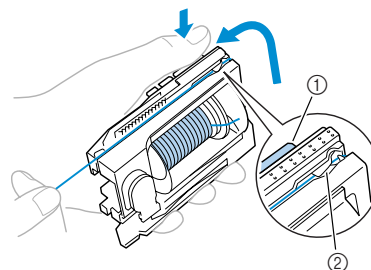

- ① Прижать
② Просвет

- 11** Проведите нить вдоль нижней части кассеты. Следуйте стрелке 4, изображенной на кассете.

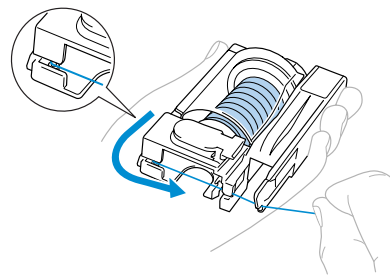

- 12** Проведите нить через желобок в нижнем правом углу кассеты, а затем вытяните ее влево. Следуйте стрелке 5, изображенной на кассете.

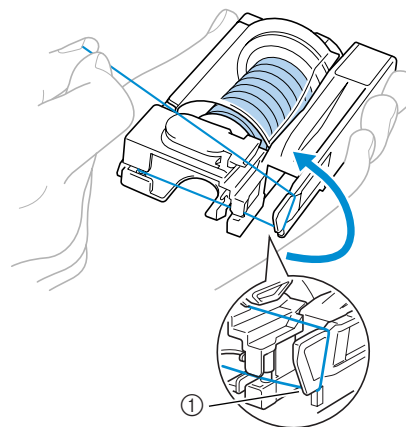

- ① Желобок

1

ПОДГОТОВКА К РАБОТЕ

- 13** Протяните нить под диском спереди в нижнем левом углу и направо, а затем обрежьте нить при помощи устройства обрезки.

Следуйте стрелке 6, изображенной на кассете.

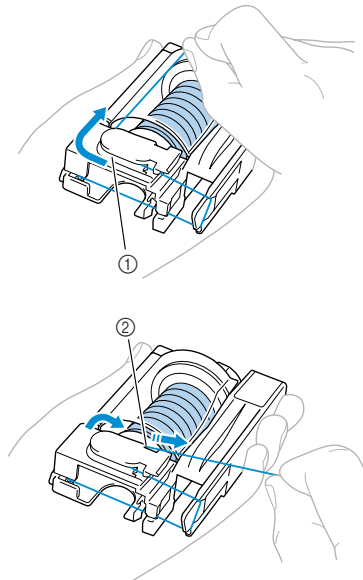

- ① Диск
② Устройство обрезки

► Теперь катушка с нитью загружена в кассету.

**Примечание**

- Обрежьте нить, как указано выше. В противном случае вы не сможете воспользоваться устройством для заправки нити в иглу.

Заправка нити в иглу

В этом разделе описываются процедуры установки кассеты с катушкой и заправки нити в иглу. Устройство для заправки нити в иглу используется в то же время, когда кассета вставляется в машину.

**Рекомендации**

- Устройство для заправки нити в иглу может использоваться с иглами размера от 75/11 до 100/16.
- Устройство для заправки нити в иглу не может быть использовано с нитью толщиной 130/20 или менее.
- Устройство для заправки нити в иглу не может быть использовано с крыльчатой иглой или двойной иглой.
- Если устройство для заправки нити в иглу не может быть использовано, следуйте указаниям раздела “Заправка нити в иглу вручную” (стр. 26).



- 1** Убедитесь в том, что индикатор кассеты горит зеленым цветом.

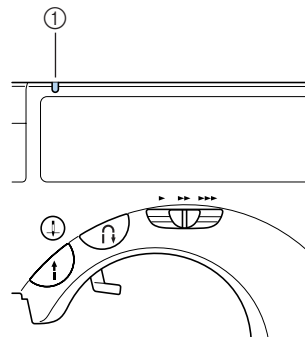

- ① Индикатор кассеты

Если индикатор кассеты горит красным цветом, это означает, что игла не поднята в нужное положение. Нажмите кнопку

⊕ (позиционирование иглы) один раз, чтобы поднять иглу.

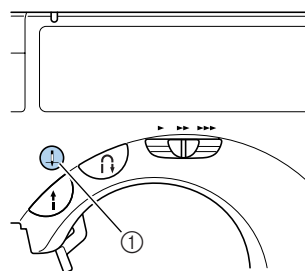

- ① Кнопка позиционирования иглы

- Если игла не будет поднята в правильное положение, нить не сможет быть заправлена в иглу при помощи устройства заправки. Перед тем как вставлять кассету в машину, убедитесь в том, что индикатор кассеты горит зеленым цветом.

- 2** Вставьте кассету в кассетный отсек машины. Медленно вдавите кассету вниз до тех пор, пока она не сядет на место со щелчком.

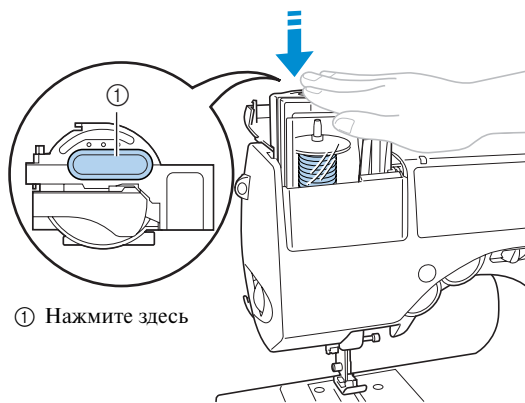
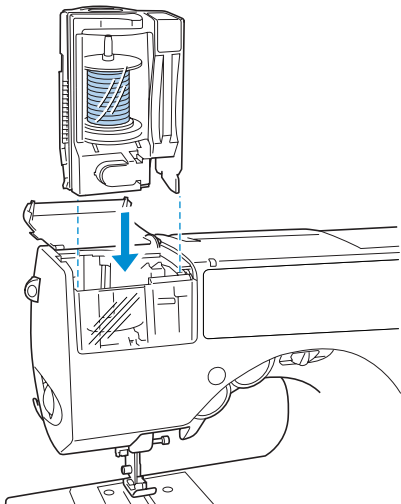

① Нажмите здесь

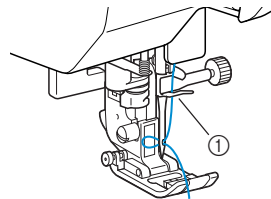
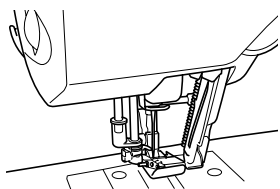

- ① Направляющий крючок на игловодителе
- ▶ Одновременно с установкой кассеты происходит заправка нити в иглу.
 - ▶ Индикатор кассеты гаснет.

- Если нить не может быть заправлена в иглу, или она не была пропущена через направляющий крючок на игловодителе, вернитесь к разделу “Установка катушки в кассету” (стр. 19) и выполните процедуру снова, начиная с пункта **e**.

ВНИМАНИЕ

- Устройство для заправки нити в иглу срабатывает при заправке нити. Во избежание травмы держите руки в стороне от иглы.

- 3** Поднимите рычаг лапки и осторожно вытяните конец нити, проходящей через игльное ушко. Вытяните нить в направлении задней части машины.

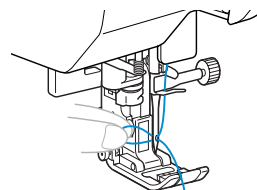

- 4** Пропустите нить через прижимную лапку и вытяните примерно 10–15 см нити в направлении задней части машины.

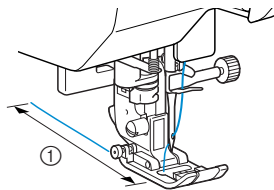

① 10–15 см

- ▶ Заправка верхней нити завершена.

1

ПОДГОТОВКА К РАБОТЕ

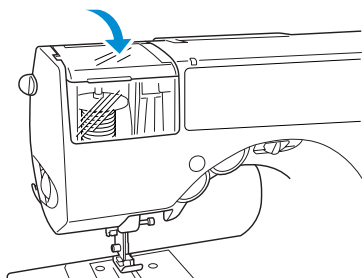
5 Закройте крышку кассетного отсека.

- Теперь, когда заправка верхней и нижней нитей завершена, машина готова к тому, чтобы начать шить.

**Примечание**

- Устанавливая кассету с катушкой в кассетный отсек, медленно нажимайте ее вниз.
- Если заправка машины не получается, попробуйте выполнить всю процедуру снова, начиная с установки катушки с нитью в кассету.

Использование дополнительного стержня для катушки

Если вы используете катушки, размер которых не позволяет установить их в кассету, воспользуйтесь прилагаемым к машине дополнительным стержнем для катушки.

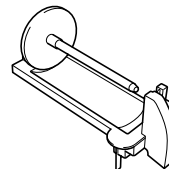
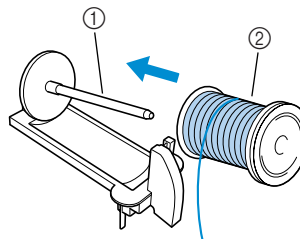
**1** Наденьте катушку с нитью на дополнительный стержень.

- ① Дополнительный стержень для катушки
② Катушка с нитью

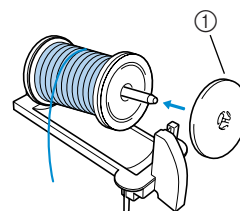
2 Наденьте на стержень колпачок катушки, соответствующий по размеру используемой катушке с нитью.

- ① Колпачок катушки
• Подробную информацию см. в разделе “О катушках с нитью” (стр. 18).

- 3** Вставьте язычки на дополнительном стержне в отверстия в верхней части кассеты.

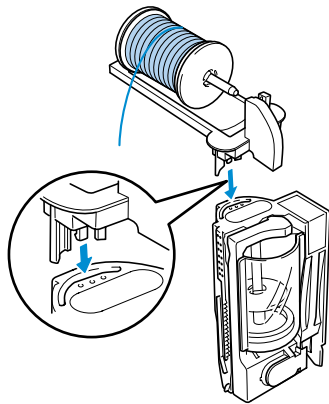

- 4** Заправьте катушку нитью с катушки, установленной на дополнительном стержне.

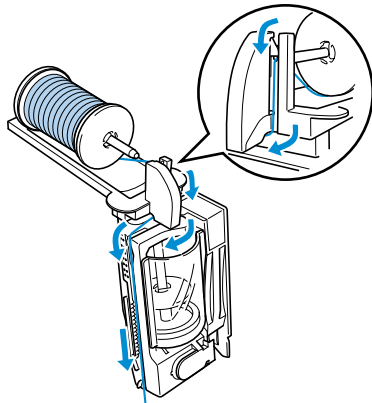

- Подробную информацию см. в разделе “Установка катушки с нитью в кассету” (стр. 19).

- 5** Вставьте катушку (с дополнительным стержнем) в кассетный отсек.

Двумя руками нажмите на обе стороны дополнительного стержня.

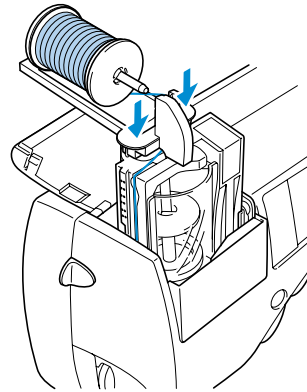

- ▶ Одновременно с установкой кассеты в кассетный отсек происходит заправка нити в иглу.
- ▶ Теперь дополнительный стержень для катушки установлен.

ПОДГОТОВКА К РАБОТЕ

Заправка нити в иглу вручную (без использования устройства заправки)

При использовании специальной нити, нити толщиной 130/20 или менее, крыльчатой иглы или двойной иглы, для которых устройство заправки нити в иглу не может быть использовано, заправьте нить в иглу, как описано ниже.

- 1** Снимите иглу.
 - См. раздел “Замена иглы” (стр. 32).
 - При использовании крыльчатой иглы, двойной иглы или нити, которая не может быть использована с устройством заправки, обязательно снимите с машины иглу, поскольку в противном случае машина может быть повреждена.
- 2** Убедитесь в том, что индикатор кассеты горит зеленым цветом, затем вставьте кассету в кассетный отсек.
 - Более подробную информацию см. в пунктах **1** и **2** (стр. 22).
 - ▶ Проведите нить через направляющий крючок на игловодителе.

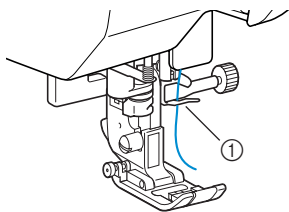

① Направляющий крючок на игловодителе

- 3** Установите иглу.
 - См. раздел “Замена иглы” (стр. 32).
- 4** Проденьте нить в игольное ушко спереди назад.

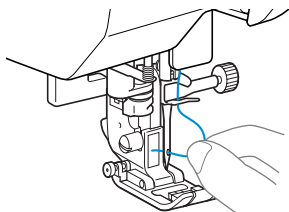
**Использование двойной иглы**

Используя двойную иглу, вы можете шить две параллельные линии одной и той же строчки нитями различных цветов. Обе верхние нити должны иметь одинаковую толщину и качество. Используйте прилагаемые к машине двойную иглу и дополнительный стержень для установки катушки.

Более подробную информацию о типах строчек, которые могут шиться двойной иглой, см. в разделе “Настройки строчки” (стр. 96).

ВНИМАНИЕ

- **Применяйте только двойную иглу номер X59296-051.** Использование других игл может привести к повреждению машины.
- **Никогда не пользуйтесь погнутыми иглами.** Погнутая игла легко может сломаться, что может привести к травме.
- **Не пытайтесь установить двойную иглу, если не установлена кассета с катушкой.** Это может привести к поломке иглы или повреждению машины.

- 1** Снимите иглу.
 - См. раздел “Замена иглы” (стр. 32).
- 2** Установите катушку с нитью первого цвета в кассету.
 - Заправьте нить в кассету до стрелки 2, изображенной на кассете.

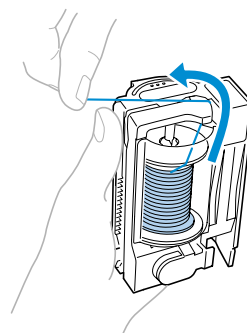

- Более подробно см. пункты **1** – **9** в разделе “Установка катушки с нитью в кассету” (стр. 19).

- 3** Наденьте катушку с нитью второго цвета на дополнительный стержень.

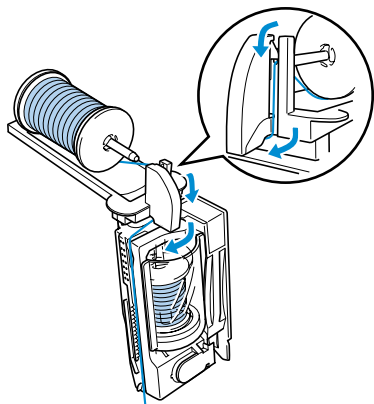

- Более подробно см. пункты **1** – **4** в разделе “Использование дополнительного стержня для катушки” (стр. 24).

- 4** Заправьте катушку двумя нитями, а затем обрежьте нити.

Заправьте катушку вдоль нанесенных на нее стрелок 3–6.

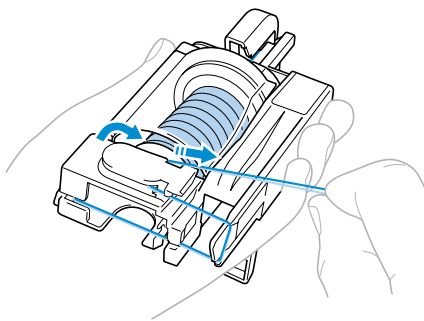

- Более подробно см. пункты **10** – **13** в разделе “Установка катушки с нитью в катушку” (стр. 19).

- 5** Вставьте катушку (с установленным на ней дополнительным стержнем) в кассетный отсек.

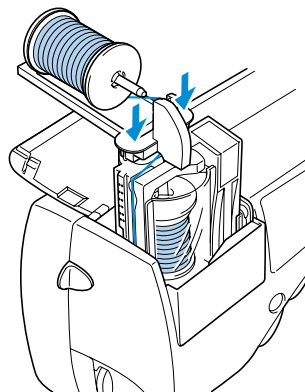

- Более подробно см. пункт **5** в разделе “Использование дополнительного стержня для катушки” (стр. 24).

- ▶ Пропустите обе нити через крючок на игловодителе.
- Устройство для заправки нити в иглу использовано быть не может. При попытке заправить нить в двойную иглу при помощи этого устройства машина может быть повреждена.

- 6** Установите двойную иглу.

- Подробную информацию см. в разделе “Замена иглы” (стр. 32).

- 7** Заправьте левую иглу вручную нитью, предназначенной для левой стороны строчки.

- Подробную информацию см. в разделе “Заправка нити в иглу вручную” (стр. 26).

ПОДГОТОВКА К РАБОТЕ

- 8** Снимите нить, предназначенную для правой стороны строчки, с крючка на игловодителе и заправьте ее в правую иглу.

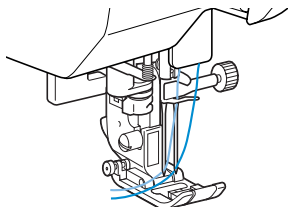

- 9** Установите лапку для строчки зигзаг “J”.
- Подробную информацию о замене прижимной лапки см. в разделе “Замена прижимной лапки” (стр. 35).

ВНИМАНИЕ

- **Перед использованием двойной иглы установите лапку для строчки зигзаг “J”. В противном случае возможна поломка иглы или повреждение машины.**

- 10** Включите швейную машину и выберите строчку.
- Более подробную информацию о выборе строчки см. в разделе “Выбор строчки” (стр. 58).
 - Строчки, которые могут шиться двойной иглой, см. в разделе “Настройки строчек” (стр. 96).
 - Выберите ширину строчки 5,0 мм или менее.

ВНИМАНИЕ

- **При использовании двойной иглы выберите соответствующую строчку. В противном случае может произойти поломка иглы или повреждение машины.**
- **Выберите ширину строчки 5,0 мм или менее. В противном случае может произойти поломка иглы или повреждение машины.**
- **После настройки ширины строчки медленно поверните маховик машины на себя и убедитесь в том, что игла не касается прижимной лапки. Если игла ударит по прижимной лапке, возможна поломка иглы или повреждение машины.**

- 11** Начните шить.
- Подробную информацию о начале шитья см. в разделе “Начало шитья” (стр. 45).
- ▶ Две линии строчки прошиваются параллельно друг другу.

**Примечание**

- Для изменения направления шитья нажмите кнопку  (позиционирования иглы), чтобы поднять иглу из ткани, затем поднимите рычаг лапки и поверните материал.

ВНИМАНИЕ

- **Не пытайтесь поворачивать ткань при оставленной в ней двойной игле. Это может привести к поломке иглы или повреждению машины.**

Вытягивание нижней нити

Перед выполнением сборок или стегальных работ со свободным перемещением материала вытяните нижнюю нить, как описано ниже.

- 1** Вставьте шпульку в челночное устройство.
 - См. пункты **1** – **5** в разделе “Установка шпульки” (стр. 16).
- 2** Проведите нить шпульки через прорезь. Не обрезайте нить при помощи устройства обрезки.

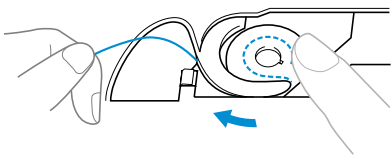

- 3** Придерживая верхнюю нить левой рукой, дважды нажмите кнопку  (позиционирования иглы), чтобы поднять иглу.

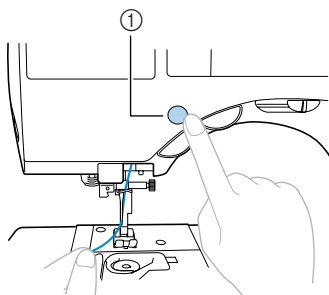

- 1** Кнопка позиционирования иглы
- Нижняя нить оборачивается вокруг верхней нити и может теперь быть вытянута вверх.

- 4** Осторожно потяните за верхнюю нить вверх, чтобы вытянуть конец нижней нити.

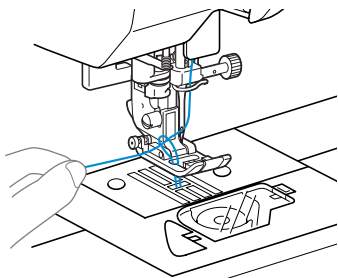

- 5** Протяните примерно 10–15 см нижней нити под прижимной лапкой в направлении задней части машины.

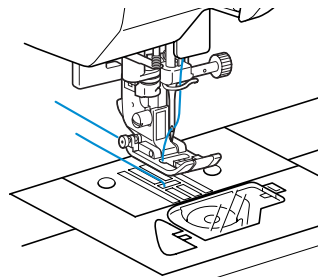

- 6** Установите на место крышку челночного устройства. Вставьте язычок в нижнем левом углу крышки челночного устройства, а затем слегка нажмите на ее правую сторону.

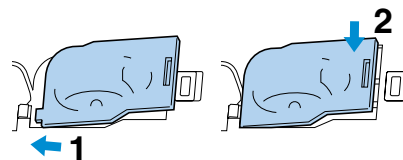

1

ПОДГОТОВКА К РАБОТЕ

Замена иглы

В этом разделе приводится информация о швейных иглах.

Меры предосторожности

Соблюдайте меры предосторожности, касающиеся обращения со швейными иглами. Пренебрежение ими очень опасно. Внимательно прочтите и строго соблюдайте приведенные ниже инструкции.

! ВНИМАНИЕ

- Применяйте только иглы, предназначенные для бытовых швейных машин. Использование других игл может привести к поломке иглы или повреждению машины.
- Никогда не пользуйтесь погнутыми иглами. Погнутая игла легко может сломаться, что может привести к травме.

Типы игл и их применение

Тип иглы, которую следует использовать, зависит от материала и толщины нити. При выборе иглы и нити в соответствии с обрабатываемой тканью руководствуйтесь приведенной ниже таблицей.

Ткань / Применение		Нить		Размер иглы
		Тип	Размер	
Средние материалы	Сукно	Х/б нить	60–80	75/11–90/14
	Тафта	Синтетическая нить		
	Фланель, габардин	Шелковая нить	50–80	
Тонкие материалы	Батист	Х/б нить	60–80	65/9–75/11
	Жоржет	Синтетическая нить		
	Шали, атлас	Шелковая нить	50–80	
Толстые материалы	Джинсовая ткань	Х/б нить	30–50	90/14–100/16
	Вельвет	Синтетическая нить	50	
	Твид	Шелковая нить		
Эластичные материалы	Джерси	Нить для трикотажных материалов	50–60	Игла с шариковым кончиком (золотого цвета) 75/11–90/14
	Трико			
Легко осыпающиеся материалы		Х/б нить	50–80	65/9–90/14
		Синтетическая нить		
		Х/б нить		
Для отделки деталей одежды		Синтетическая нить	30	90/14–100/16
		Шелковая нить		

**Рекомендации**

- Чем меньше номер нити, тем толще нить. Чем больше номер иглы, тем толще игла.
- Для шитья эластичных материалов или материалов, на которых легко возникают пропуски стежков, применяйте иглу с шариковым кончиком.
- Для шитья прозрачной нейлоновой нитью применяйте иглу размером от 90/14 до 100/16 независимо от вида материала.
- На момент покупки машины на ней установлена игла размером 75/11.

**ВНИМАНИЕ**

- **Возможные сочетания ткани, нити и иглы приведены в таблице на предыдущей странице. При неправильном сочетании ткани, нити и иглы, особенно при шитье толстых материалов, например джинсовой ткани, тонкими иглами (65/9 – 75/11), игла может погнуться или сломаться. Кроме того, при этом может также иметь место неравномерная строчка, сморщивание материала или пропуск стежков.**

Проверка иглы

Шитье погнутой иглой чрезвычайно опасно, поскольку игла может сломаться во время работы машины.

Перед тем как использовать иглу, положите ее плоской частью на какую-либо плоскую поверхность и убедитесь в том, что просвет между иглой и поверхностью одинаков по всей длине иглы.

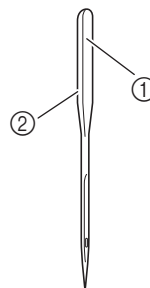

- ① Плоская часть иглы
- ② Маркировка типа иглы

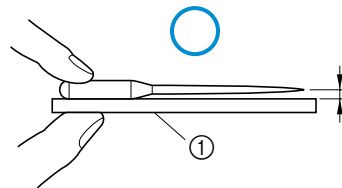
■ Нормальная игла

- ① Плоская поверхность

■ Погнутая игла

Если расстояние между иглой и плоской поверхностью неодинаково по всей длине иглы, это означает, что игла погнута. Не пользуйтесь погнутыми иглами.

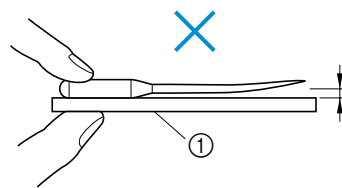

- ① Плоская поверхность

1

ПОДГОТОВКА К РАБОТЕ

Замена иглы

Замена иглы осуществляется в соответствии с процедурой, описанной ниже. Для замены иглы воспользуйтесь отверткой. Устанавливайте только прямые иглы, прошедшие проверку в соответствии с указаниями, приведенными в разделе “Проверка иглы”.

- 1** Нажмите кнопку  (позиционирование иглы) один или два раза, чтобы поднять иглу.

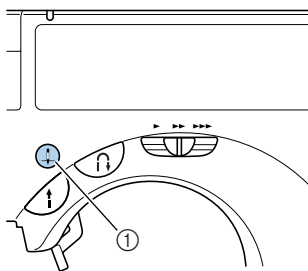

① Кнопка позиционирования иглы

- 2** Выключите швейную машину.

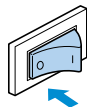
**ВНИМАНИЕ**

- Перед заменой иглы не забудьте выключить машину. В противном случае при случайном нажатии кнопки Пуск/Стоп машина может прийти в действие и причинить вам травму.

- 3** Опустите рычаг лапки.

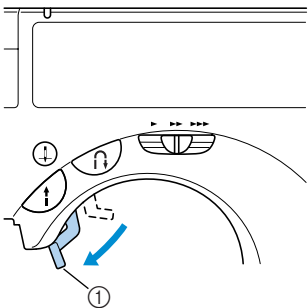

① Рычаг лапки

- 4** Держа иглу левой рукой, при помощи отвертки ослабьте винт иглодержателя и снимите иглу с машины.

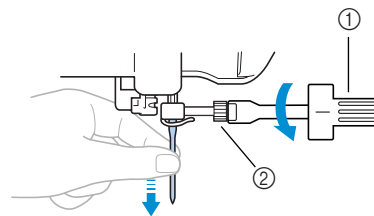

- ① Отвертка
② Винт иглодержателя
- При ослаблении или затяжке винта иглодержателя не прикладывайте чрезмерные усилия – это может привести к повреждению некоторых частей машины.

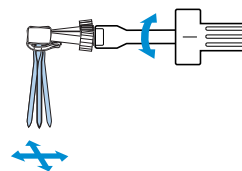

- 5** Вставьте иглу плоской частью, обращенной назад до тех пор, пока она не коснется ограничителя.

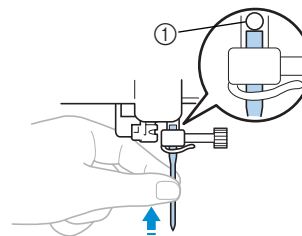

① Ограничитель иглы

- 6** Держа иглу левой рукой, затяните отверткой винт иглодержателя.

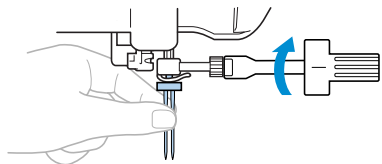

Установка двойной иглы осуществляется таким же образом.

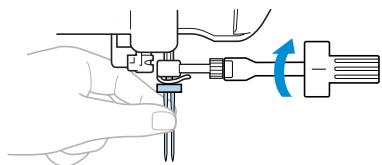

ВНИМАНИЕ

- Вставьте иглу до упора и надежно затяните винт иглодержателя отверткой. В противном случае возможна поломка иглы или повреждение машины.

- Применение приспособления для замены иглы
Для замены иглы вы можете воспользоваться прилагаемым приспособлением.

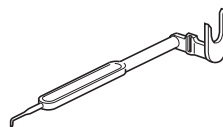

1

- 1** Наденьте приспособление на иглу так, чтобы она вошла в имеющееся в нем отверстие.

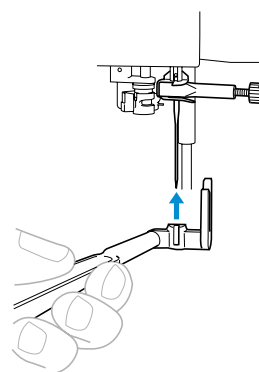

- 2** Поднимите приспособление для замены иглы так, чтобы его вилка охватила винт иглодержателя.

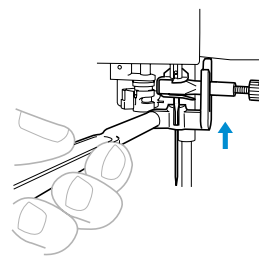

- 3** При помощи отвертки ослабьте винт иглодержателя.

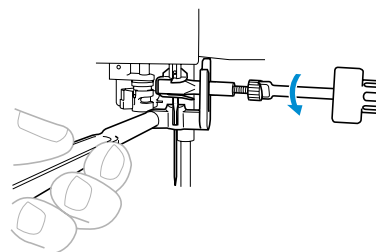

ПОДГОТОВКА К РАБОТЕ

- ④ Опустите приспособление для замены иглы.

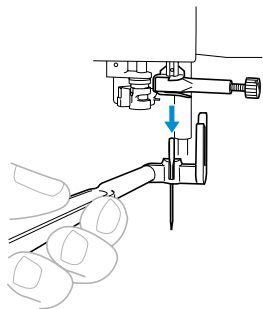

► Игла может быть снята с игловодителя.

- ⑤ Вставьте новую иглу в отверстие в приспособлении.

Вставьте новую иглу в приспособление так, чтобы ее плоская часть была обращена к задней стороне машины.

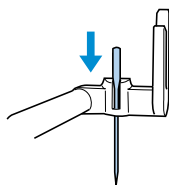

- ⑥ Поднимите приспособление для замены иглы так, чтобы его вилка охватила винт иглодержателя.

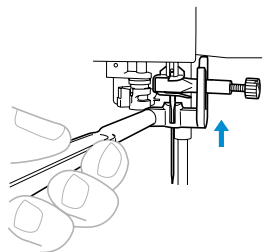

- ⑦ Вставьте иглу до тех пор, пока она не коснется ограничителя, и затяните винт иглодержателя отверткой.

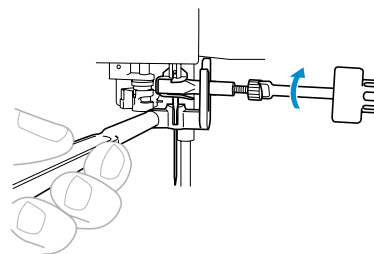

► Теперь игла установлена.

- ⑧ Снимите приспособление с иглы.

Замена прижимной лапки

Прижимная лапка служит для приложения к материалу определенного давления.

Меры предосторожности

Соблюдайте меры предосторожности, касающиеся обращения с прижимной лапкой.

! ВНИМАНИЕ

- Применяйте только соответствующие выбранным типам строчки прижимные лапки. В противном случае игла может ударить по лапке и погнуться или сломаться.
- Применяйте только специально предназначенные для этой швейной машины прижимные лапки. Использование иных прижимных лапок может привести к травме или повреждению машины.

Замена прижимной лапки

Замена прижимной лапки осуществляется в соответствии с процедурой, описанной ниже. Подробную информацию об использовании бокового резака “S” см. в разделе “Шитье краеобметочных строчек с использованием дополнительного бокового резака” (стр. 62).

- 1 Нажмите кнопку  (позиционирование иглы) один или два раза, чтобы поднять иглу.

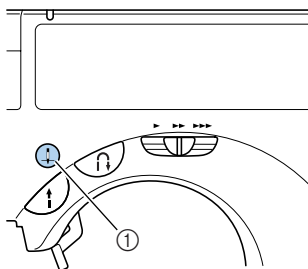

- ① Кнопка позиционирования иглы
▶ Теперь игла поднята.

- 2 Выключите машину.

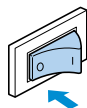

! ВНИМАНИЕ

- Перед заменой прижимной лапки не забудьте выключить машину. В противном случае при случайном нажатии кнопки Пуск/Стоп машина может прийти в действие и причинить вам травму.

- 3 Поднимите рычаг лапки.

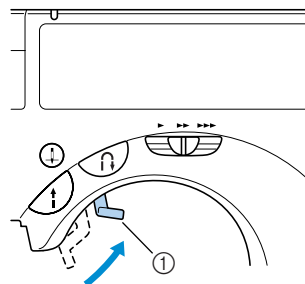

- ① Рычаг прижимной лапки
▶ Прижимная лапка поднята.

ПОДГОТОВКА К РАБОТЕ

- 4** Нажмите черную кнопку на задней стороне адаптера прижимной лапки.

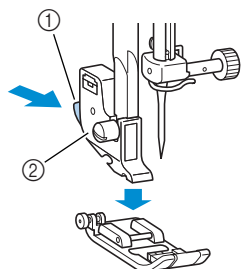

- ① Черная кнопка
② Адаптер прижимной лапки
► Прижимная лапка освобождается из адаптера.

- 5** Установите другую прижимную лапку под адаптером таким образом, чтобы стержнек на лапке находился прямо под пазом адаптера. Прижимная лапка должна быть установлена так, чтобы была видна буква, обозначающая тип лапки (A, G, I, J, M, N или R).

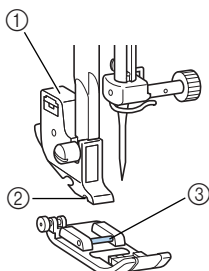

- ① Адаптер прижимной лапки
② Паз адаптера
③ Стерженек на лапке

- 6** Медленно опустите рычаг лапки таким образом, чтобы стержнек на прижимной лапке зафиксировался в пазу адаптера.

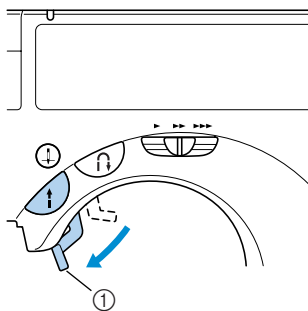

- ① Рычаг лапки
► Прижимная лапка установлена.

- 7** Поднимите рычаг лапки и убедитесь в том, что лапка надежно установлена на адаптере.

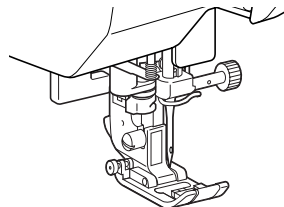
**Примечание**

- Подробную информацию о выборе прижимной лапки в соответствии с типом строчки см. в разделе “Настройки строчек” (стр. 96).

Снятие адаптера прижимной лапки

Снимите адаптер прижимной лапки перед очисткой швейной машины или установкой прижимной лапки, для которой адаптер не требуется. Для снятия адаптера лапки воспользуйтесь отверткой.

■ Снятие адаптера прижимной лапки

- ① Снимите прижимную лапку.
 - Подробную информацию см. в разделе “Замена прижимной лапки” (стр. 35).
- ② При помощи отвертки ослабьте винт крепления адаптера прижимной лапки.

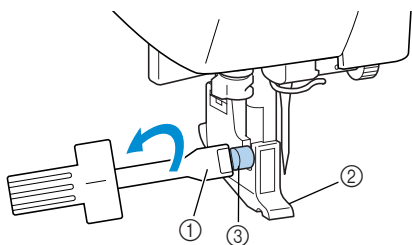

- ① Отвертка
- ② Адаптер прижимной лапки
- ③ Винт крепления адаптера

■ Установка адаптера прижимной лапки

- ① Совместите адаптер прижимной лапки с левой стороной стержня.

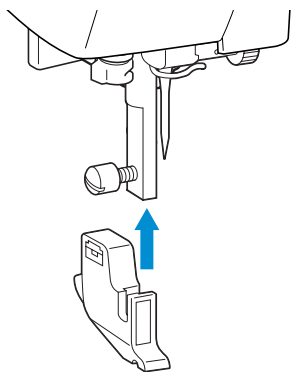

- ② Удерживая адаптер на месте правой рукой, затяните винт крепления адаптера отверткой.

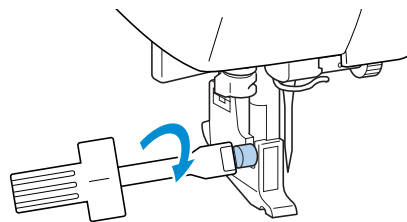

- ① Отвертка



Примечание

- При неправильной установке адаптера прижимной лапки не будет обеспечено нормальное натяжение нити.

1

ПОДГОТОВКА К РАБОТЕ

Использование дополнительной шагающей лапки

При помощи шагающей лапки достигается одинаковая и равномерная подача двух полотен материала транспортером ткани и зубцами лапки. Это полезно при шитье тканей, подача которых представляет определенные трудности, таких как винил и кожа, а также тканей, которые легко проскальзывают, например бархата. Установите шагающую лапку при помощи отвертки.

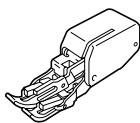

■ Установка шагающей лапки

- ① Снимите адаптер прижимной лапки.
 - См. раздел “Снятие адаптера прижимной лапки” на предыдущей странице.
- ② Наденьте соединительную вилку на винт иглодержателя.

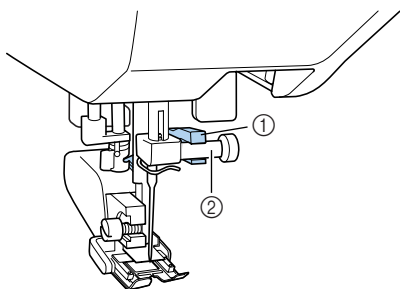

- ① Соединительная вилка
- ② Винт иглодержателя

- ③ Опустите рычаг лапки, вставьте винт крепления адаптера лапки и затяните винт отверткой.

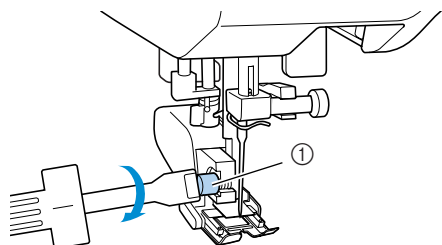

- ① Винт крепления адаптера лапки

! ВНИМАНИЕ

- Надежно затяните винт крепления отверткой. Иначе игла может коснуться прижимной лапки и погнуться или сломаться.
- Перед тем как начать шить, медленно поверните маховик машины на себя и убедитесь в том, что игла не касается прижимной лапки. Если игла ударит по лапке, она может погнуться или сломаться.



Примечание

- При использовании шагающей лапки шейте на малой или средней скорости.

■ Снятие шагающей лапки

- ① Нажмите кнопку  (позиционирование иглы) один или два раза, чтобы поднять иглу.

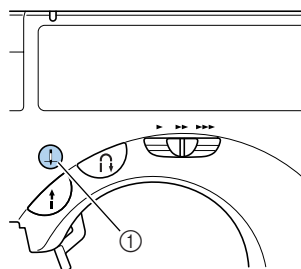

- ① Кнопка позиционирования иглы
- ▶ Игла поднята.

- ② Выключите швейную машину.



3 Поднимите рычаг лапки.

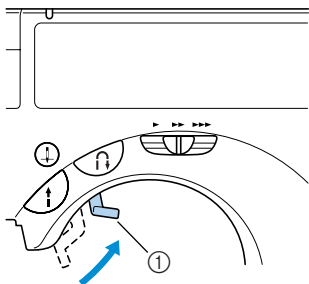

- ① Рычаг лапки
- ▶ Прижимная лапка поднята.

4 При помощи отвертки ослабьте винт крепления адаптера лапки и снимите шагающую лапку.

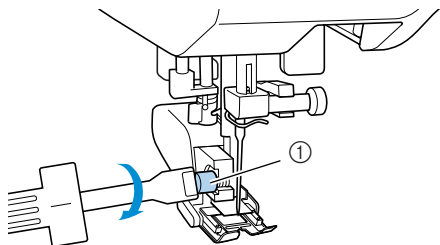

- ① Винт крепления адаптера лапки

5 Установите на место адаптер прижимной лапки.

- Подробную информацию см. в разделе “Снятие адаптера прижимной лапки” (стр. 37).



Рекомендации

- Если на машине установлена шагающая лапка, вы можете выполнять только прямую строчку (с усилительными стежками) и строчку зигзаг. Подробную информацию о строчках см. в разделе “Настройки строчек” (стр. 96).

ПОДГОТОВКА К РАБОТЕ

Обработка цилиндрических деталей

Работа с использованием функции “свободный рукав” облегчает обработку цилиндрических деталей.

Шитье с использованием функции “свободный рукав”

Снятие с машины удлинительной створки позволяет работать с использованием функции “свободный рукав”. При этом значительно облегчается обработка цилиндрических деталей.

- 1** Сдвиньте удлинительную створку влево.

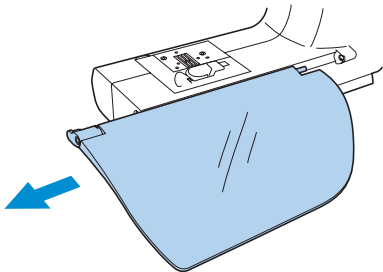

- При снятой удлинительной створке становится возможным шитье с использованием функции “свободный рукав”.

- 2** Оттяните на себя выдвижную ножку, находящуюся в нижней части машины.

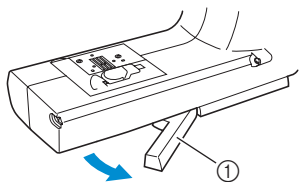

- ① Выдвижная ножка
• Перед тем как работать с использованием функции “свободный рукав”, не забудьте выдвинуть ножку.

- 3** Наденьте на рукавную платформу обрабатываемую деталь и начните шить.

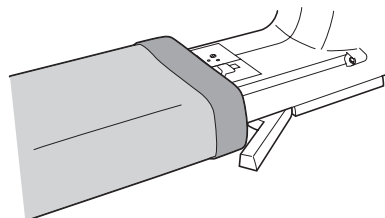

- 4** По окончании шитья задвиньте ножку в исходное положение.

- 5** Установите удлинительную створку в свое первоначальное положение.

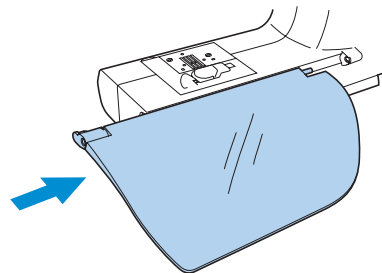

2

ОСНОВНЫЕ ОПЕРАЦИИ

В этой главе описаны необходимые операции подготовки к шитью.

Шитье	42
Настройка натяжения нити	50
Настройка ширины строчки и длины стежка	51
Полезные советы	53

ОСНОВНЫЕ ОПЕРАЦИИ

Шитье

Ниже описываются основные операции.

Перед тем как приступить к работе на швейной машине, прочтите следующие указания по безопасности.

! ВНИМАНИЕ

- Во время работы на швейной машине особое внимание следует обращать на район иглы. Не приближайте руки к любым движущимся частям машины, таким как игла и маховик — это может стать причиной травмы.
- Во время шитья не тяните и не толкайте ткань слишком сильно — это может привести к поломке иглы и травме.
- Никогда не пользуйтесь погнутыми иглами. Погнутая игла легко может сломаться, что может привести к травме.
- Убедитесь в том, что во время шитья игла не ударит по какой-либо из наметочных булавок — это может привести к поломке иглы и травме.

Общие швейные процедуры

Следуйте приведенным ниже основным процедурам.

1	Включение машины	Включите швейную машину. Подробную информацию о включении машины см. в разделе “Включение машины” (стр. 11).
↓		
2	Выбор типа строчки	Выберите желаемый тип строчки. Подробную информацию см. в разделе “Выбор строчки” (стр. 58).
↓		
3	Установка прижимной лапки	Установите прижимную лапку в соответствии с выбранным типом строчки. Подробную информацию см. в разделе “Замена прижимной лапки” (стр. 35).
↓		
4	Расположение материала	Положите то место материала, с которого будете начинать шить, под прижимную лапку. Убедитесь в том, что детали сшиваются в правильном порядке, и лицевая и изнаночная стороны материала совмещены правильно. Подробную информацию см. в разделе “Расположение материала” (стр. 44).
↓		
5	Начало шитья	Начните шить. Подробную информацию см. в разделе “Начало шитья” (стр. 45).
↓		
6	Обрезка нити	По окончании шитья обрежьте нить. Подробную информацию см. в разделе “Обрезка нити” (стр. 49).

2

ОСНОВНЫЕ ОПЕРАЦИИ

Расположение материала

Убедитесь в том, что полотна ткани сшиваются в правильном порядке, и лицевая и изнаночная стороны ткани расположены правильно.

- 1 Включите швейную машину.

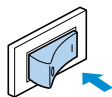

При включении машины автоматически выбирается прямая строчка (при левом положении иглы).

- 2 Нажмите кнопку  (позиционирование иглы) один или два раза, чтобы поднять иглу.

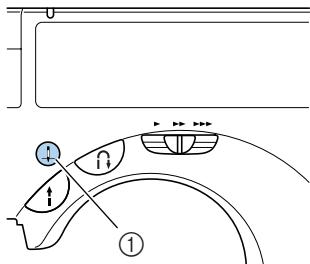

 Кнопка позиционирования иглы

- 3 Расположите материал под прижимной лапкой.

- Если расположить прошиваемый край ткани справа, шитье по прямой линии будет легче, поскольку в этом случае материал не будет вам мешать во время работы.

- 4 Держа конец нити и ткань левой рукой, правой рукой поверните маховик машины, чтобы опустить иглу в точку начала строчки.

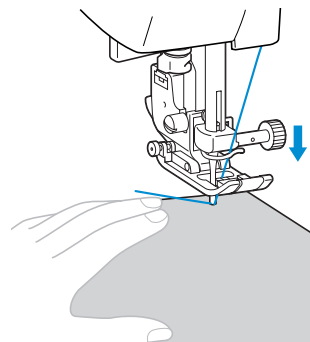
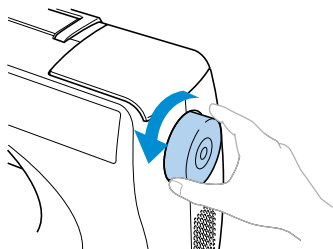

- 5 Опустите рычаг лапки.

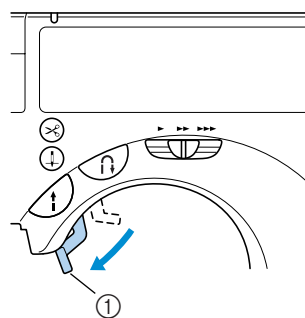

 Рычаг лапки

► Теперь ткань установлена для шитья.

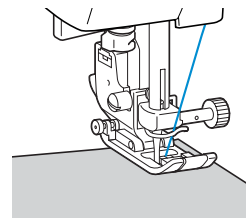

Начало шитья

Теперь, когда вы готовы начать шить, вы можете запустить швейную машину. Скорость шитья может регулироваться при помощи кнопки управления или педали.

■ Использование кнопки управления

Швейную машину можно запустить и остановить при помощи кнопки  (Пуск/Стоп).

- ① Чтобы выбрать желаемую скорость шитья, сдвиньте регулятор скорости влево или вправо.
Чтобы шить на малой скорости, сдвиньте регулятор скорости влево. Чтобы увеличить скорость шитья, сдвиньте регулятор вправо.

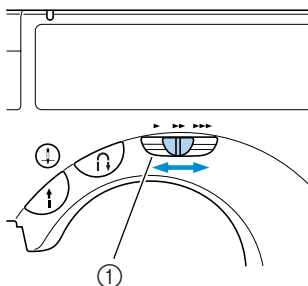

① Регулятор скорости шитья

- ② Нажмите кнопку  (Пуск/Стоп) один раз.

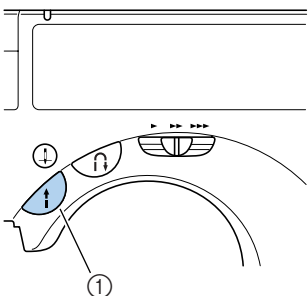

① Кнопка Пуск/Стоп

► Машина начинает шить.

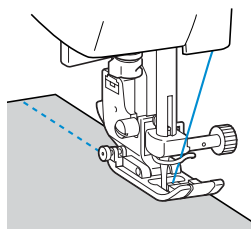

- Если после начала шитья вы будете удерживать кнопку Пуск/Стоп нажатой, машина будет шить на малой скорости.

- ③ По достижении конца строчки нажмите кнопку  (Пуск/Стоп) один раз.
► Машина останавливается с опущенной в материал иглой.
- ④ По окончании шитья поднимите иглу и обрежьте нити.
• Подробную информацию см. в разделе “Обрезка нити” (стр. 49).

■ Использование педали

Машину можно запустить и остановить при помощи педали.

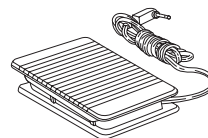

- ① Выключите машину.
Во избежание случайного пуска машины при подключении педали выключите машину.



- ② Вставьте разъем педали в гнездо на боковой стороне швейной машины.

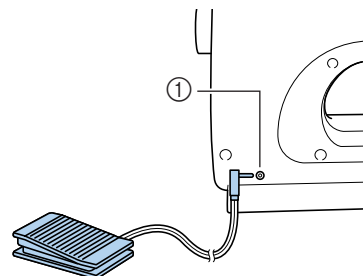

① Гнездо подключения педали

2

ОСНОВНЫЕ ОПЕРАЦИИ

- 3 Включите швейную машину.

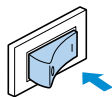

- 4 Сдвиньте регулятор скорости шитья влево или вправо, чтобы выбрать желаемую скорость. Чтобы шить на малой скорости, сдвиньте регулятор скорости влево. Чтобы увеличить скорость шитья, сдвиньте регулятор вправо.

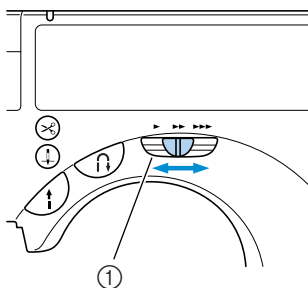

- ① Регулятор скорости шитья
- Скорость, установленная при помощи регулятора, является максимальной скоростью, которую вы можете получить при помощи педали.

- 5 Когда вы будете готовы начать шить, медленно нажмите педаль. Увеличение нажатия педали приводит к увеличению скорости шитья. При отпускании педали скорость шитья уменьшается.

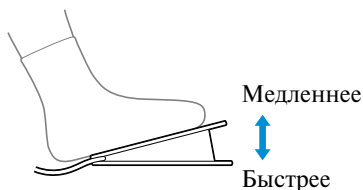

- Плавно нажмите педаль. При резком нажатии педали машина начнет шить слишком быстро.
 - ▶ Машина начинает шить.
- 6 По достижении конца строчки полностью отпустите педаль.
- ▶ Машина останавливается с иглой, опущенной в материал.

- 7 По окончании шитья поднимите иглу и обрежьте нити.

- Подробную информацию см. в разделе “Обрезка нити” (стр. 49).



Рекомендации

- При подключенной педали кнопка Пуск / Стоп не может быть использована для пуска или остановки машины.
- При остановке машины игла остается опущенной в материал, однако машину можно настроить так, чтобы игла при остановке оставалась поднятой. Подробности настройки см. в разделе “Изменение положения остановки иглы” (стр. 107).



ВНИМАНИЕ

- Не допускайте накопления внутри педали пыли или обрывков нити — это может привести к возгоранию или поражению электрическим током.
- Не ставьте на педаль никакие предметы — это может привести к повреждению машины или травме.
- Если машина не используется длительное время, отключите педаль. В противном случае возможно возгорание или поражение электрическим током.

Закрепление строчки

При шитье прямой строчкой, например в конце отверстия, или там, где швы не перекрываются, для закрепления конца нити используйте шитье в обратном направлении или прошивание усилительных стежков.

- 1** Опустите иглу в ткань в точке начала строчки, а затем опустите рычаг лапки.

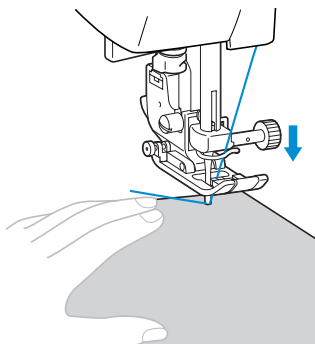

- 2** Нажмите кнопку  (Пуск/Стоп) или педаль.

Если удерживать кнопку Пуск/Стоп нажатой, машина будет шить на малой скорости.

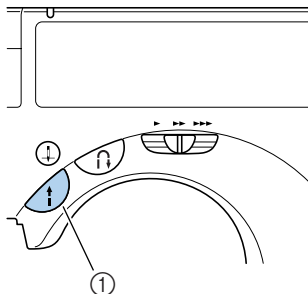

- ① Кнопка Пуск/Стоп
- Подробную информацию см. в разделе “Начало шитья” (стр. 45).
 - ▶ Машина начинает шить.

- 3** После того как будут прошиты 3–5 стежков, нажмите кнопку  (кнопка шитья в обратном направлении / выполнения усилительных стежков).

Нажимайте кнопку шитья в обратном направлении/выполнения усилительных стежков до тех пор, пока не вернетесь к началу строчки.

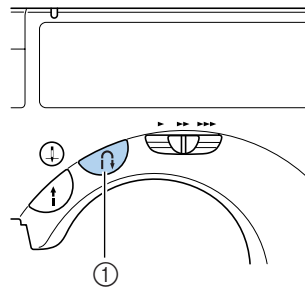

- ① Кнопка шитья в обратном направлении/выполнения усилительных стежков

- ▶ Пока нажата кнопка , машина будет шить в обратном направлении.

- 4** После возврата к точке начала шитья отпустите кнопку шитья в обратном направлении/выполнения усилительных стежков.

- ▶ Машина останавливается.

- 5** Нажмите кнопку  (Пуск/Стоп) или педаль.

- ▶ Машина начинает шить в нормальном направлении.

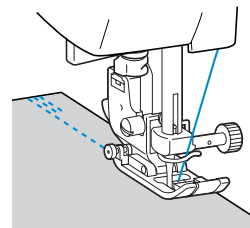



- 6** По достижении конца строчки нажмите кнопку  (кнопка шитья в обратном направлении/выполнения усилительных стежков).

Нажимайте кнопку шитья в обратном направлении/выполнения усилительных стежков до тех пор, пока не будут прошиты 3–5 стежков.

ОСНОВНЫЕ ОПЕРАЦИИ

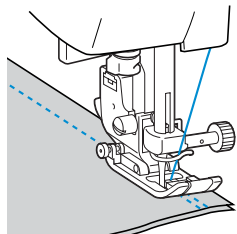
- Пока нажата кнопка  машина будет шить в обратном направлении.



- 7** После того как будут прошиты 3-5 стежков в обратном направлении, отпустите кнопку  (шитье в обратном направлении/выполнения усилительных стежков).

- Машина останавливается.

- 8** Нажмите кнопку  (Пуск/ Стоп) или педаль.

Если удерживать кнопку Пуск/Стоп нажатой, машина будет шить на малой скорости.

- Машина начинает шить в нормальном направлении.

- 9** По достижении конца строчки швейная машина останавливается. Отпустите кнопку (Пуск/ Стоп) или педаль.

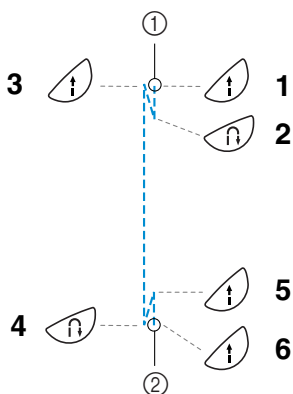

- ① Начало строчки
② Конец строчки

■ Прошивание усилительных стежков

При шитье какой-либо строчки, отличной от прямой строчки или строчки зигзаг, которые закрепляются стежками, прошиваемыми в обратном направлении, при нажатии кнопки

 (кнопка шитья в обратном направлении/выполнения усилительных стежков) прошиваются усилительные стежки – 3-5 стежков поперек друг друга.

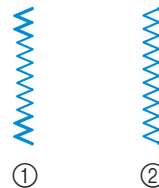

- ① Шитье в обратном направлении
② Усилительные стежки



Рекомендации

- Будет ли машина выполнять шитье в обратном направлении или усилительные стежки, зависит от выбранного типа строчки. См. раздел “Настройки строчек” (стр. 96).

Обрезка нити

По окончании шитья обрежьте нити.

- 1** Если вы хотите закончить строчку, и швейная машина остановлена, нажмите кнопку  (кнопка позиционирования иглы) один раз, чтобы поднять иглу.

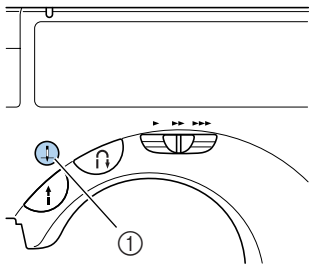

- ① Кнопка позиционирования иглы
▶ Игла поднимается.

- 2** Поднимите рычаг лапки.

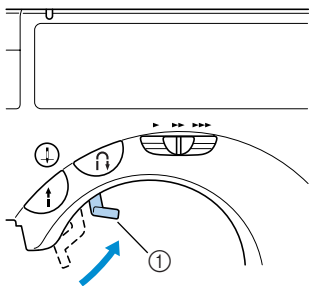

- ① Рычаг лапки

- 3** Чтобы обрезать нити, стяните материал с машины влево и проведите нити через приспособление для обрезки.

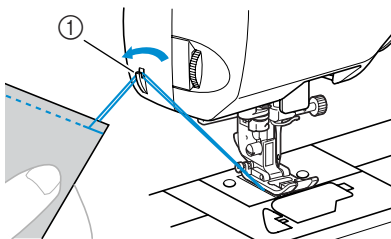

- ① Приспособление для обрезки нити

- **Использование кнопки обрезки нити (только на моделях, оснащенных кнопкой обрезки нити)**

При использовании модели, оснащенной кнопкой обрезки нити, можно легко обрезать нить посредством нажатия на эту кнопку.

- 1** Если вы хотите закончить строчку, нажмите кнопку  (кнопка обрезки нити) один раз.

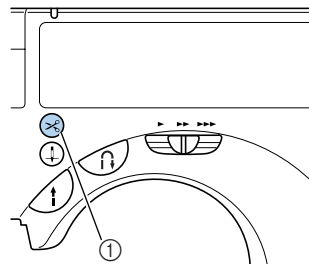

- ① Кнопка обрезки нити
▶ Нити обрезаются, и игла поднимается.

- 2** Поднимите рычаг лапки.

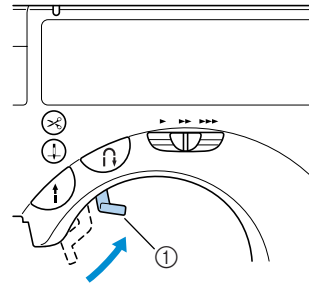

- ① Рычаг лапки

ВНИМАНИЕ

- Не нажимайте кнопку обрезки нити, если нити уже были обрезаны. Это может привести к поломке иглы, запутыванию нитей или повреждению швейной машины.

Примечание

- Не нажимайте кнопку обрезки нити, если под прижимной лапкой нет материала, или во время шитья. Это может привести к повреждению машины.
- Для обрезки нити толщиной более, чем 30, нейлоновой нити или другой специальной нити пользуйтесь только приспособлением для обрезки нити на боковой стороне машины.

ОСНОВНЫЕ ОПЕРАЦИИ

Настройка натяжения нити

Натяжение верхней нити и нити шпульки (нижней нити) должно быть одинаковым.

Изменение натяжения верхней нити

Если сочетание нити и иглы для прошиваемого материала выбрано правильно (в соответствии с указаниями раздела “Типы игл и их применение” на стр. 30), натяжение нити устанавливается автоматически. Однако, если эта автоматическая настройка не дает желаемого результата, или в том случае, если вы шьете специальной нитью или специальный материал, вы можете настроить натяжение нити вручную при помощи регулятора натяжения нити, расположенного на левой стороне машины.

Правильное натяжение нити

Верхняя нить и нить шпульки (нижняя нить) должны пересекаться в районе середины ткани. На лицевой стороне материала должна быть видна только верхняя нить, а на изнаночной стороне – только нить шпульки.

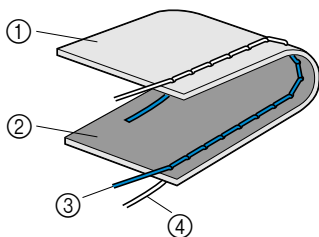

- ① Изнаночная сторона ткани
- ② Лицевая сторона ткани
- ③ Верхняя нить
- ④ Нить шпульки

Слишком сильное натяжение верхней нити

Если нижняя нить видна с лицевой стороны ткани, это означает, что натяжение верхней нити слишком велико.

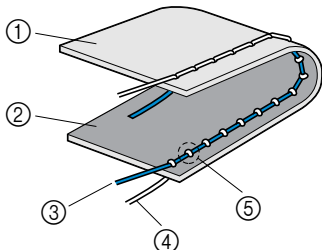

- ① Изнаночная сторона ткани
- ② Лицевая сторона ткани
- ③ Верхняя нить
- ④ Нить шпульки
- ⑤ Нижняя нить видна с лицевой стороны ткани.

Чтобы уменьшить натяжение верхней нити, поверните регулятор натяжения вниз.

Слишком слабое натяжение верхней нити

Если верхняя нить видна с изнаночной стороны ткани, это означает, что натяжение верхней нити слишком мало.

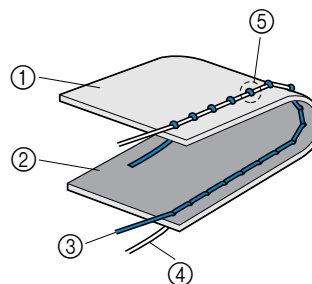

- ① Изнаночная сторона ткани
- ② Лицевая сторона ткани
- ③ Верхняя нить
- ④ Нить шпульки
- ⑤ Верхняя нить видна с изнаночной стороны ткани.

Чтобы увеличить натяжение верхней нити, поверните регулятор натяжения вверх.

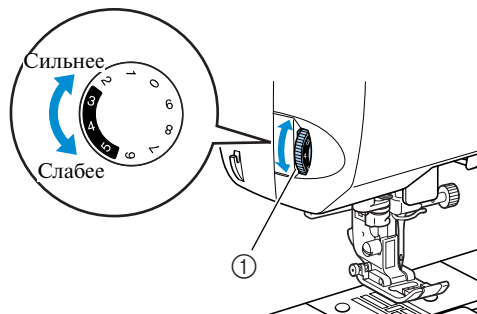

- ① Регулятор натяжения нити

Настройка ширины строчки и длины стежка

Ширина зигзага (ширина строчки) и длина стежка для различных типов строчек могут быть отрегулированы. Обычно при выборе типа строчки подходящие для нее ширина строчки и длина стежка задаются автоматически. Более подробно о диапазоне значений ширины строчки и длины стежка для той или иной строчки см. в разделе “Настройки строчек” (стр. 96).

Регулировка ширины строчки

- 1 Нажмите кнопку регулировки ширины строчки на панели управления.
 - ▶ Загорается индикатор настройки ширины строчки.
- 2 Сдвиньте регулятор ширины строчки вправо или влево.

При сдвиге регулятора ширины строчки вправо ширина строчки увеличивается. При сдвиге регулятора влево ширина строчки уменьшается.

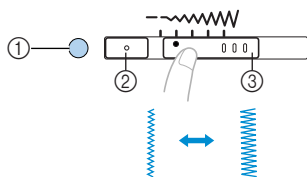

- ① Индикатор настройки ширины строчки
- ② Кнопка регулировки ширины строчки
- ③ Регулятор ширины строчки

■ Изменение положения иглы

При выбранной прямой строчке (левое положение иглы) и тройной эластичной строчке положение иглы может быть изменено. При сдвиге регулятора ширины строчки вправо игла сдвигается вправо. При сдвиге регулятора влево игла сдвигается влево.

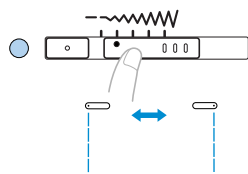

- Чтобы автоматически выбрать ширину строчки, наиболее подходящую для выбранной строчки, нажмите кнопку регулировки ширины строчки еще раз.

! ВНИМАНИЕ

- После изменения ширины строчки медленно поверните маховик машины на себя и убедитесь в том, что игла не касается прижимной лапки. Если игла ударит по лапке во время шитья, она может погнуться или сломаться.

2

ОСНОВНЫЕ ОПЕРАЦИИ

Настройка длины стежка

- 1 Нажмите кнопку регулировки длины стежка на панели управления.
 - ▶ Загорается индикатор настройки длины стежка.
- 2 Сдвиньте регулятор длины стежка вправо или влево.

При сдвиге регулятора длины стежка вправо строчка становится менее плотной. При сдвиге регулятора влево строчка становится более плотной.

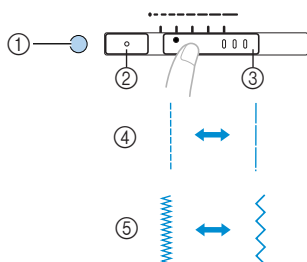

- ① Индикатор настройки длины стежка
- ② Кнопка регулировки длины стежка
- ③ Регулятор длины стежка
- ④ Прямая строчка
- ⑤ Строчка зигзаг

- Чтобы автоматически выбрать длину стежка наиболее подходящую для выбранной строчки, нажмите кнопку регулировки длины стежка еще раз.

ВНИМАНИЕ

- Если стежки наезжают друг на друга, увеличьте длину стежка. Продолжение шитья без увеличения длины стежка в этом случае может привести к тому, что игла погнется или сломается.

Полезные советы

Ниже описываются различные способы достичь лучших результатов при выполнении ваших швейных проектов. Рекомендуем следовать этим советам.

Пробное шитье

После того как вы заправили машину нитью, подходящей для шитья данного материала, и установили соответствующую иглу, машина автоматически устанавливает такие параметры, как натяжение нити, ширина строчки и длина стежка для выбранного типа строчки. Тем не менее, рекомендуется произвести пробное шитье на кусочке такой же ткани, поскольку в зависимости от типа материала и выбранной строчки желаемые результаты могут быть не достигнуты.

Для пробного шитья следует использовать кусочек той же ткани и такую же нить, которые будут использоваться для создания вашего изделия. Проверьте натяжение нити, ширину строчки и длину стежка. Поскольку результаты могут быть различными в зависимости от типа строчки и количества прошиваемых слоев материала, выполните пробную строчку при тех же условиях, которые будут иметь место при выполнении вашего швейного проекта.

Изменение направления шитья

- 1** Когда строчка дойдет до угла ткани, остановите машину.
Оставьте иглу опущенной (в ткани). Если после остановки машины игла осталась поднятой, нажмите кнопку  (позиционирование иглы), чтобы опустить иглу.
- 2** Поднимите рычаг лапки, а затем поверните материал.
Поверните ткань, как это необходимо, используя иглу в качестве оси вращения.

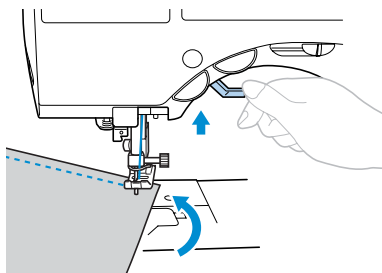

- 3** Опустите прижимную лапку и начните шить в новом направлении.

Шитье по кривой

Чтобы шить вдоль той или иной криволинейной линии, останавливайте машину и немного изменяйте направление шитья. Подробнее о шитье с одинаковым отступом от края см. в разделе “Шитье с равномерным припуском на шов” (стр. 55).

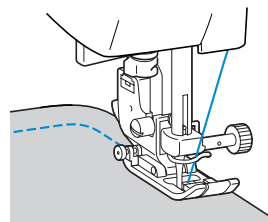

При шитье вдоль криволинейной линии строчкой зигзаг уменьшите длину стежка, чтобы получить более красивую строчку.

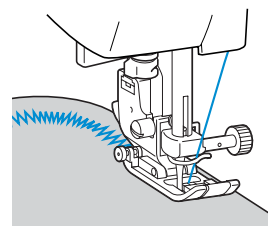

2

ОСНОВНЫЕ ОПЕРАЦИИ

Шитье толстых материалов**■ Если материал не помещается под прижимной лапкой**

Если материал не помещается под прижимной лапкой, поднимите рычаг лапки еще выше, чтобы установить лапку в крайнее верхнее положение.

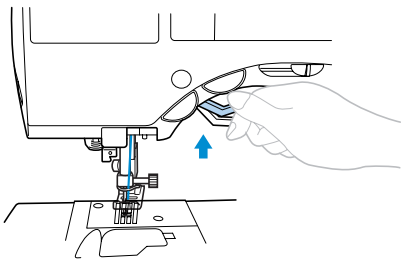
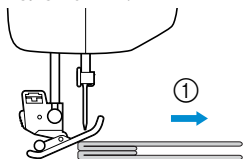
**■ Если шьются толстые швы и материал не подается в начале строчки**
Лапка для строчки зигзаг имеет такую конструкцию, которая позволяет фиксировать ее в ровном положении.

① Направление шитья

① Если вы столкнулись со слишком толстым швом и материал не подается в начале строчки, поднимите рычаг лапки.

② Нажмите черную кнопку на левой стороне лапки. Удерживая эту кнопку нажатой, опустите прижимную лапку.

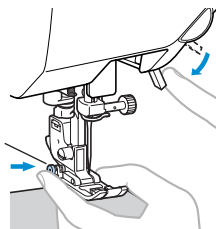

③ Отпустите кнопку. Лапка зафиксируется в положении, на уровне, соответствующем толщине шва, что позволит материалу подаваться.

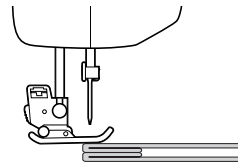

► После того как трудное место будет пройдено, лапка вернется в свое нормальное положение.

ВНИМАНИЕ

- При шитье материала толщиной более 6 мм или при проталкивании материала со слишком большим усилием игла может погнуться или сломаться.

Шитье тонких материалов

При шитье тонких материалов возможны перекос строчки или неправильная подача материала. Если это имеет место, подложите под ткань тонкую бумагу или стабилизирующий материал и шейте вместе с тканью. По окончании шитья оторвите бумагу.

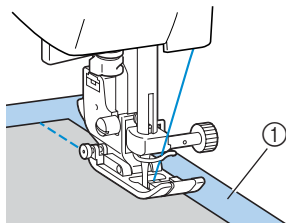

① Стабилизирующий материал или бумага

Шитье эластичных материалов

Сначала сметайте куски материала друг с другом, затем шейте, не растягивая ткань.

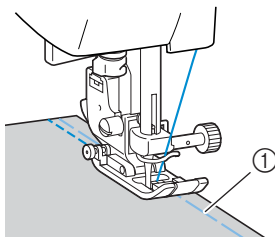

① Наметка

Шитье с равномерным припуском на шов

Чтобы получить равномерный припуск на шов, начните шить так, чтобы припуск на шов находился справа от прижимной лапки, а край материала был совмещен либо с правым краем прижимной лапки, либо с линией разметки на игольной пластине.

- **Установка материала по краю прижимной лапки**
Шейте, стараясь чтобы правый край прижимной лапки находился на фиксированном расстоянии от края материала.

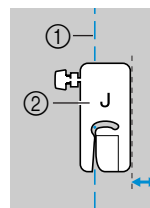

- ① Шов
- ② Прижимная лапка

- **Совмещение края ткани с линией разметки на игольной пластине**

Линии разметки на игольной пластине показывают расстояние от положения иглы шва, прошиваемого прямой строчкой (при левом положении иглы). Шейте, совмещая край материала с линией разметки на игольной пластине. Расстояние между линиями на верхней шкале составляет 3 мм, а расстояние между линиями решетки – 5 мм.

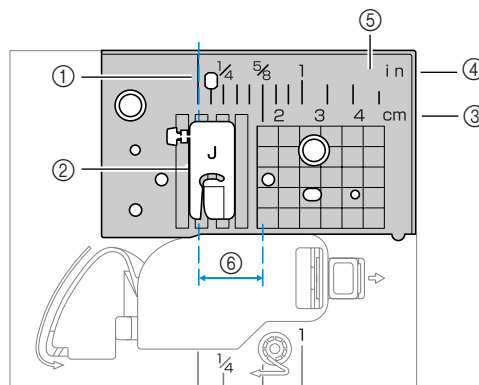

- ① Шов
- ② Прижимная лапка
- ③ Сантиметры
- ④ Дюймы
- ⑤ Игольная пластинка
- ⑥ 16 мм

2

ОСНОВНЫЕ ОПЕРАЦИИ

3

ТИПЫ СТРОЧЕК

В этой главе описаны различные строчки и их применение.

Выбор строчки	58
Краеобметочные строчки	60
Основные типы строчек	64
Потайная строчка-мережка	65
Выметывание петель	67
Вшивание застежки “молния”	73
Шитье эластичных материалов и пришивание эластичной ленты	77
Аппликация, лоскутные и стегальные работы	79
Усилительные строчки	85
Выметывание глазков	87
Декоративные строчки	88

Выбор типа строчки

Вы можете выбрать любую из доступных строчек.

Выбор строчки

Выберите желаемую строчку при помощи кнопок на панели управления.

При включении машины автоматически выбирается прямая строчка (00), левое положение иглы).

Ниже номера строчки появляется буква (A, G, J, N или R), обозначающая прижимную лапку, которую следует установить для шитья выбранной строчки.

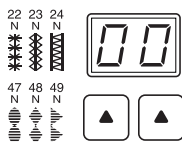

- 1 Определите, какую строчку вы хотите использовать.
- 2 Определите, какую прижимную лапку следует установить для шитья выбранной строчки.
 - Информацию о том, какие строчки могут шиться двойной иглой, см. в разделе “Настройки строчек” (стр. 96).
- 3 Установите прижимную лапку.
 - Подробную информацию см. в разделе “Замена прижимной лапки” (стр. 35).

- 4 Включите швейную машину.

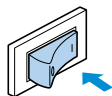

- При первом включении машины появляется “00”.

- 5 Нажмите (кнопки выбора строчки). Отображается номер выбранной строчки.

При каждом нажатии кнопки номер строчки увеличивается на 1. По достижении “9” (“4” для левой кнопки) следует “0”.

Нажатие кнопки справа изменяет вторую цифру (единицы), а нажатие кнопки слева изменяет первую цифру (десятки).

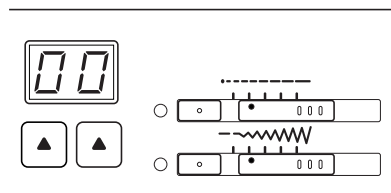

- Теперь строчка выбрана.

- 6 При необходимости настройте ширину строчки и длину стежка.
 - Подробную информацию о шитье каждого типа строчек см. на следующих страницах.

■ Пример: выбор строчки ⁰⁴

- 1 Выберите строчку 04 при помощи кнопок панели управления. При помощи правой кнопки выберите “4”. При помощи левой кнопки выберите “0”.

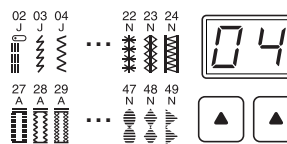

- 2** Чтобы настроить ширину строчки, сдвиньте регулятор ширины строчки влево или вправо. Нажмите кнопку регулировки ширины строчки и настройте ширину строчки при помощи регулятора.

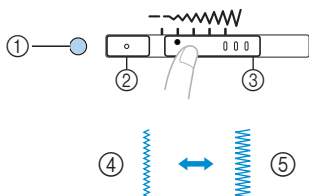

- ① Индикатор настройки ширины строчки
- ② Кнопка регулировки ширины строчки
- ③ Регулятор ширины строчки
- ④ Узкая строчка
- ⑤ Широкая строчка

- 3** Чтобы настроить длину стежка, сдвиньте регулятор длины стежка влево или вправо. Нажмите кнопку регулировки длины стежка и настройте длину стежка при помощи регулятора.

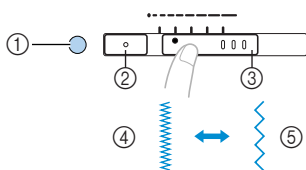

- ① Индикатор настройки длины стежка
- ② Кнопка регулировки длины стежка
- ③ Регулятор длины стежка
- ④ Малая длина стежка
- ⑤ Большая длина стежка



Рекомендации

- Подробно о настройке ширины строчки и длины стежка см. в разделе “Настройка ширины строчки и длины стежка” (стр. 51).

ТИПЫ СТРОЧЕК

Краеобметочные строчки

Прошейте краеобметочную строчку вдоль края ткани, чтобы предотвратить его осыпание. Для обметки края на машине имеется семь видов строчки. Процедуры шитья краеобметочных строчек описаны в зависимости от используемой прижимной лапки.

Шитье краеобметочных строчек с использованием краеобметочной лапки “G”

Для обметки края с использованием краеобметочной лапки “G” могут применяться два вида строчки.

Наименование строчки	Рисунок	Применение	Ширина строчки (мм)		Длина стежка (мм)		Прижимная лапка
			Авто	Ручная настройка	Авто	Ручная настройка	
Краеобметочная строчка		Для предотвращения осыпания края на средних и тонких тканях	3.5	2.5–5.0	2.0	1.0–4.0	G
		Для предотвращения осыпания края на толстых и легко осыпающихся материалах	5.0	2.5–5.0	2.5	1.0–4.0	

1 Установите краеобметочную лапку “G”.

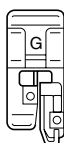

- Подробную информацию см. в разделе “Замена прижимной лапки” (стр. 35).

2 Выберите строчку.

- Подробную информацию см. в разделе “Выбор строчки” (стр. 58).

3 Расположите материал так, чтобы его край прилегал к направляющей части прижимной лапки и опустите рычаг лапки.

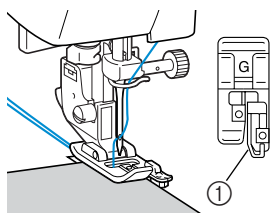

① Направляющая

4 Шейте так, чтобы край материала прилегал к направляющей части прижимной лапки.

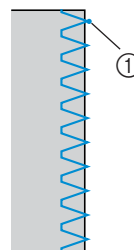

① Точка опускания иглы

ВНИМАНИЕ

- После настройки ширины строчки медленно поверните маховик машины на себя и убедитесь в том, что игла не касается прижимной лапки. Если игла ударит по лапке, она может погнуться или сломаться.

Шитье краеобметочных строчек с использованием лапки для строчки зигзаг “J”

С использованием краеобметочной лапки “J” могут шиться три вида краеобметочной строчки.

Наименование строчки	Рисунок	Применение	Ширина строчки (мм)		Длина стежка (мм)		Прижимная лапка
			Авто	Ручная настройка	Авто	Ручная настройка	
Строчка зигзаг (центральное положение иглы)		Для предотвращения осыпания края (центральная основная линия / шитье в обратном направлении)	3.5	0.0–7.0	1.4	0.0–4.0	J
3х-ступенчатый зигзаг		Для предотвращения осыпания края на толстых и эластичных материалах	5.0	1.5–7.0	1.0	0.2–4.0	
Краеобметочная строчка		Для предотвращения осыпания края на эластичных материалах	5.0	0.0–7.0	2.5	0.5–4.0	

1 Установите лапку для строчки зигзаг “J”.

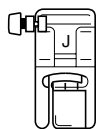

- Подробную информацию см. в разделе “Замена прижимной лапки” (стр. 35).

2 Выберите строчку.

- Подробную информацию см. в разделе “Выбор строчки” (стр. 58).

3 Шейте вдоль края материала так, чтобы справа игла опускалась немного за краем ткани.

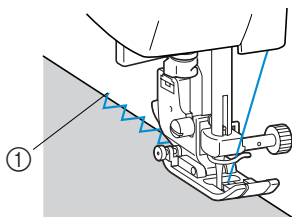

① Точка опускания иглы

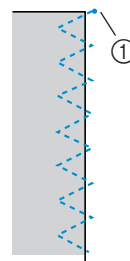

① Точка опускания иглы

ТИПЫ СТРОЧЕК

Шитье краеобметочных строчек с использованием дополнительного бокового резака

При использовании бокового резака можно получить припуск на шов с одновременной обрезкой края ткани. С использованием бокового резака можно шить четыре вида краеобметочной строчки. При установленном на машине боковом резачке используйте настройки в пределах указанных в таблице диапазонов.

Наименование строчки	Рисунок	Применение	Ширина строчки (мм)		Длина стежка (мм)		Прижимная лапка
			Авто	Ручная настройка	Авто	Ручная настройка	
Краеобметочная строчка		Шитье прямой строчки с обрезкой края материала	0.0	0.0–2.5	2.5	0.2–5.0	S
		Для предотвращения осыпания края на тонких и средних тканях с обрезкой края материала	3.5	3.5–5.0	2.0	1.0–4.0	
		Для предотвращения осыпания края на толстых тканях с обрезкой края материала	5.0	3.5–5.0	2.5	1.0–4.0	
		Шитье строчки зигзаг с обрезкой края материала	3.5	3.5–5.0	1.4	0.0–4.0	

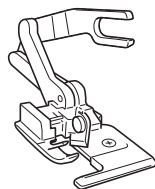

- 1** Снимите прижимную лапку.
- Подробную информацию см. в разделе “Замена прижимной лапки” (стр. 35).

- 2** Наденьте соединительную вилку бокового резака на винт иглодержателя.

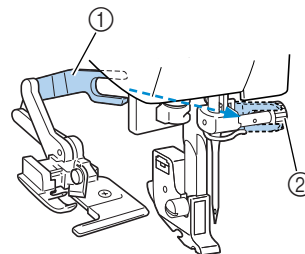

- ① Соединительная вилка
② Винт иглодержателя

- 3** Установите боковой резак таким образом, чтобы стерженек резака был совмещен с пазом в адаптере прижимной лапки, а затем медленно опустите рычаг лапки.

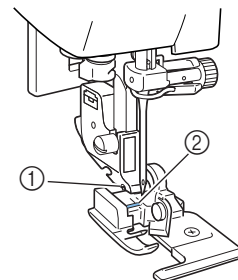

- ① Паз в адаптере прижимной лапки
② Стерженек
► Боковой резак установлен.

- 4 Поднимите рычаг лапки и убедитесь в том, что боковой резак надежно закреплен.

ВНИМАНИЕ

- Если при установленном боковом резаке необходимо вставить кассету с катушкой, обязательно опустите рычаг лапки. Если рычаг лапки останется поднятым, устройство для заправки нити в иглу ударит по прижимной лапке, что может привести к повреждению машины.

- 5 Проведите верхнюю нить под боковым резаком и вытяните ее назад.

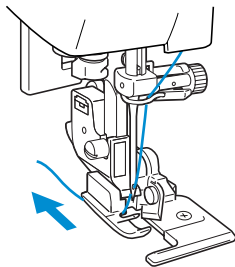

- 6 Выберите строчку.
- Подробную информацию см. в разделе “Выбор строчки” (стр. 58).

ВНИМАНИЕ

- После изменения ширины строчки медленно поверните маховик машины на себя и убедитесь в том, что игла не касается прижимной лапки. Если игла ударит по лапке во время шитья, она может погнуться или сломаться.

- 7 В начале строчки сделайте в материале прорез длиной примерно 2 см.

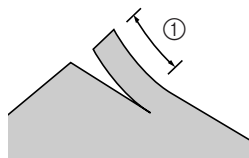

① 2 см

- 8 Поместите материал в боковой резак. Прорез в материале должен быть расположен поверх направляющей пластины бокового резака.

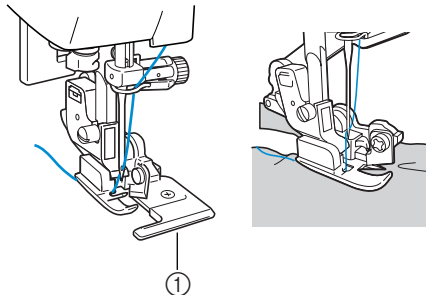

① Направляющая пластина

- Если материал будет установлен неправильно, он не будет обрезаться.

- 9 Опустите рычаг лапки и начните шить.

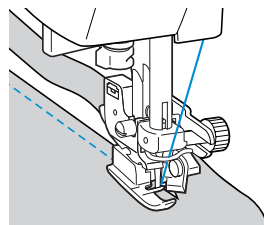

- ▶ Одновременно с выполнением строчки происходит обрезка припуска на шов.
- Если строчка производится по прямой линии, отступ шва от края будет составлять около 5 мм.

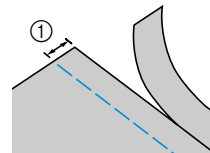

① 5 мм





Рекомендации

- Боковой резак может производить обрезку не более одного слоя джинсовой ткани плотностью 13 унций/м².
- После использования бокового резака очистите его от пыли и ворса.
- Если боковой резак не может больше обрезать ткань, при помощи кусочка ткани нанесите на его режущую кромку немного масла.

ТИПЫ СТРОЧЕК

Основные строчки

Для выполнения стачных швов используются прямые строчки. В качестве основных строчек могут использоваться строчки трех видов.

Наименование строчки	Рисунок	Применение	Ширина строчки (мм)		Длина стежка (мм)		Прижимная лапка
			Авто	Ручная настройка	Авто	Ручная настройка	
Прямая строчка (левое положение иглы)		Основная строчка и выполнение сборок (основная линия слева / шитье в обратном направлении)	0.0	0.0–7.0	2.5	0.2–5.0	J
Прямая строчка (центральное положение иглы)		Основная строчка и выполнение сборок (основная линия по центру / шитье в обратном направлении)	–	–	2.5	0.2–5.0	
Тройная эластичная строчка		Усилительные швы и шитье эластичных материалов	0.0	0.0–7.0	2.5	1.5–4.0	

Основная строчка

- Сметайте куски материала или скрепите их булавками.
- Установите лапку для строчки зигзаг “J”.

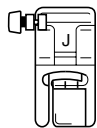

 - Подробную информацию см. в разделе “Замена прижимной лапки” (стр. 35).
- Выберите строчку.
 - Подробную информацию см. в разделе “Выбор строчки” (стр. 58).
- Опустите иглу в материал в точке начала строчки.
- Начните шить.
 - Подробную информацию см. в разделе “Начало шитья” (стр. 45).
 - Выполнение шитья в обратном направлении/усилительных стежков см. в разделе “Закрепление строчки” (стр. 47).

- По окончании шитья обрежьте нить.
 - Подробную информацию см. в разделе “Обрезка нити” (стр. 49).



■ Изменение положения иглы

Если выбрана прямая строчка (с левым положением иглы) или тройная эластичная строчка, положение иглы может быть изменено. При сдвиге регулятора ширины строчки вправо игла смещается вправо. При сдвиге регулятора влево игла смещается влево.

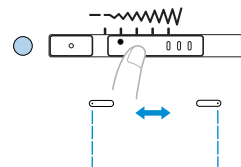

Потайная строчка-мережка

Потайная строчка-мережка используется для подшивки низа блуз и брюк. В качестве потайной строчки мережки можно использовать строчки двух видов.

Наименование строчки	Рисунок	Применение	Ширина строчки (мм)		Длина стежка (мм)		Прижимная лапка
			Авто	Ручная настройка	Авто	Ручная настройка	
Потайная строчка-мережка		Потайная подшивка на средних материалах	0.0	+3 – -3	2.0	1.0–3.5	R
		Потайная подшивка на эластичных материалах	0.0	+3 – -3	2.0	1.0–3.5	R

Шитье потайной строчкой-мережкой выполняется в соответствии со следующей процедурой:

- 1** Подогните материал вдоль желаемого края и сметайте его на расстоянии примерно 5 мм от края материала.

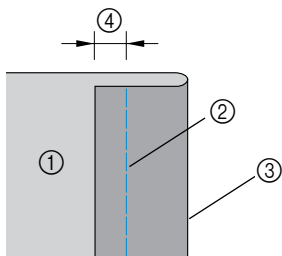

- Изнаночная сторона ткани
- Наметочная строчка
- Желаемый подшитый край
- 5 мм

- 2** Отогните материал назад вдоль наметки, а затем поверните его изнаночной стороной вверх.

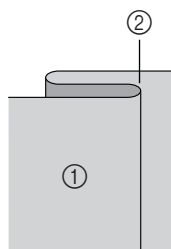

- Изнаночная сторона ткани
- Сметка

- 3** Установите лапку для потайной строчки “R”.

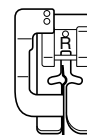

- Подробную информацию см. в разделе “Замена прижимной лапки” (стр. 35).

- 4** Выберите строчку.
 - Подробную информацию см. в разделе “Выбор строчки” (стр. 58).

- 5** Положите материал, совместив подогнутый край с направляющей на прижимной лапке, и опустите рычаг лапки.

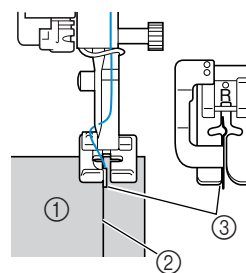

- Изнаночная сторона ткани
- Складка
- Направляющая

ТИПЫ СТРОЧЕК

- 6** Отрегулируйте ширину строчки так, чтобы строчка немного захватывала складку.

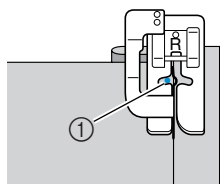

① Точка входа иглы

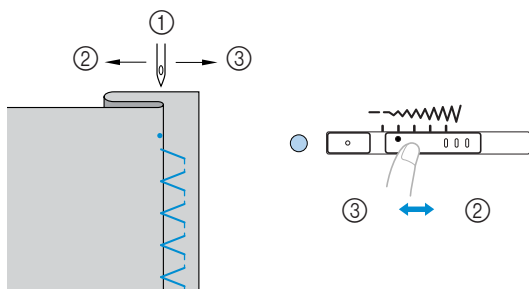

① Точка входа иглы
② Более широкая строчка
③ Более узкая строчка

- Если игла захватывает слишком много складки

Если игла захватывает слишком много складки, сдвиньте регулятор ширины строчки влево. Это сделает строчку уже, и игла отодвинется от складки.

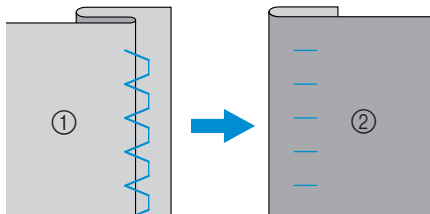

① Изнаночная сторона материала
② Лицевая сторона материала

- Если игла не захватывает складку

Если игла недостаточно захватывает складку, сдвиньте регулятор ширины строчки вправо. Это сделает строчку шире, и игла пододвинется к складке.

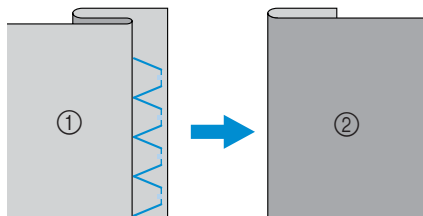

① Изнаночная сторона материала
② Лицевая сторона материала

- Подробную информацию о настройке ширины строчки см. в разделе “Настройка ширины строчки и длины стежка” (стр. 51).

- 7** Шейте так, чтобы складка была совмещена с направляющей прижимной лапки.

- 8** Удалите наметку.

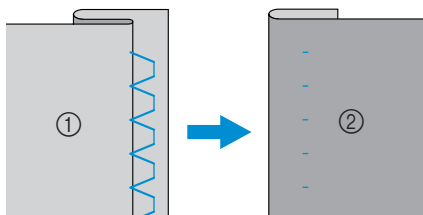

① Изнаночная сторона материала
② Лицевая сторона материала

Выметывание петель

При помощи этой машины вы можете выметывать петли и пришивать пуговицы. Для выметывания петель за один прием на машине имеется пять видов строчки.

Наименование строчки	Рисунок	Применение	Ширина строчки (мм)		Длина стежка (мм)		Прижимная лапка
			Авто	Ручная настройка	Авто	Ручная настройка	
Выметывание петель		Горизонтальные петли в тонких и средних материалах	5.0	3.0–5.0	0.4	0.2–1.0	А
		Петли с закрепками на обоих концах в стабилизированных материалах	5.0	3.0–5.0	0.4	0.2–1.0	
		Петли в эластичных или трикотажных материалах	6.0	3.0–6.0	1.0	0.5–2.0	
		Петли в эластичных материалах	6.0	3.0–6.0	1.5	1.0–3.0	
		Петли с глазком в толстых или пушистых материалах	7.0	3.0–7.0	0.5	0.3–1.0	
Пришивание пуговиц		Пришивание пуговиц	3.5	0.0–7.0	1.4	0.0–4.0	М

ТИПЫ СТРОЧЕК

Выметывание петель

Максимальная длина петли составляет 28 мм (диаметр пуговицы + толщина пуговицы). Петли выметываются от передней стороны прижимной лапки назад, как показано ниже.

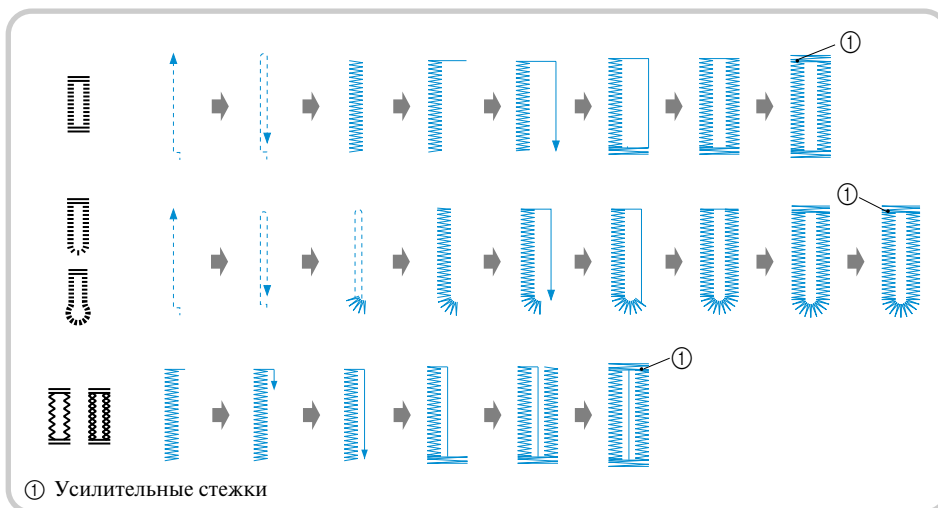

① Усилительные стежки

Ниже приведены наименования частей лапки для выметывания петель “А”.

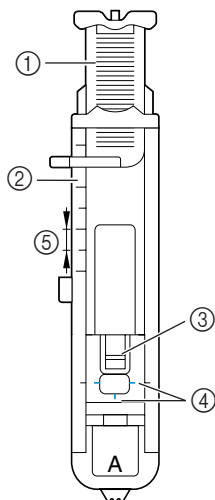

- ① Направляющая пластина пуговицы
- ② Шкала
- ③ Стержень
- ④ Метки на лапке
- ⑤ 5 мм

1 Обозначьте расположение петли на ткани при помощи портновского мелка.

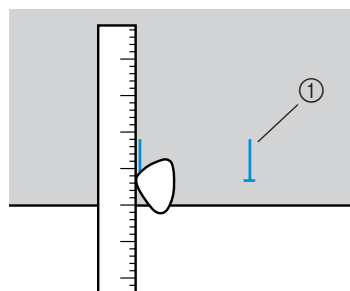

① Разметка на ткани

2 Вытяните направляющую пластину пуговицы прижимной лапки “А” и вставьте пуговицу, которая будет продеваться через петлю.

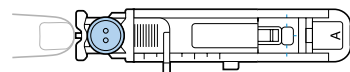

■ Если пуговица не помещается в направляющую пластину

Сложите диаметр и толщину пуговицы, затем установите направляющую пластину прижимной лапки в соответствии с полученным значением. (Расстояние между делениями на шкале лапки составляет 5 мм.)

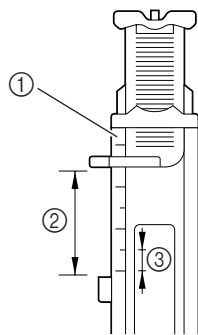

- ① Шкала прижимной лапки
- ② Длина петли (диаметр + толщина пуговицы)
- ③ 5 мм

Пример: для пуговицы диаметром 15 мм и толщиной 10 мм направляющая пластина прижимной лапки должна быть установлена по шкале на 25 мм.

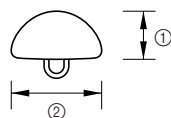

- ① 10 мм
- ② 15 мм

► Размер петли установлен.

3 Установите прижимную лапку “А”.

- Подробную информацию см. в разделе “Замена прижимной лапки” (стр. 35).

4 Выберите строчку.

- Подробную информацию см. в разделе “Выбор строчки” (стр. 58).

5 Расположите материал так, чтобы передний край разметки петли был совмещен с красными метками по бокам лапки. Затем опустите рычаг лапки.

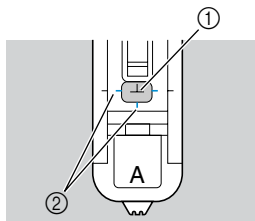

- ① Разметка на ткани
- ② Красные метки на лапке для выметывания петель

Проведите верхнюю нить вниз через отверстие в прижимной лапке.

- Опуская лапку, не толкайте ее переднюю часть, в противном случае не будет соблюден размер петли.

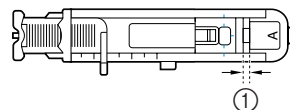
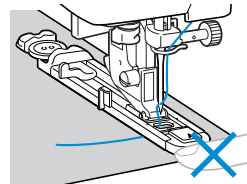

- ① Не уменьшайте зазор.

6 Как можно дальше выдвиньте вниз рычажок выметывания петли.

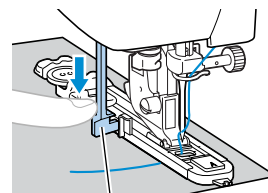

- ① Рычажок выметывания петли

Рычажок выметывания петель расположен за скобкой на лапке для выметывания петель.

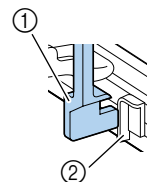

- ① Рычажок выметывания петли.
- ② Скобка

7 Взяв конец верхней нити левой рукой, начните шить.

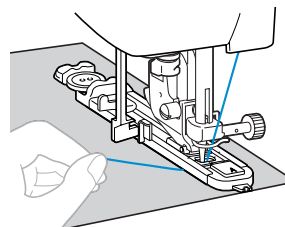

- По завершении выметывания петли машина прошивает усиленные стежки, а затем останавливается

ТИПЫ СТРОЧЕК

- 8 Поднимите рычаг лапки, снимите с машины материал и обрежьте нить.
- 9 Поднимите рычажок выметывания петли в его первоначальное положение.
- 10 Вставьте булавку вдоль внутренней стороны одной из закрепок петли, чтобы предотвратить прорезание строчки.

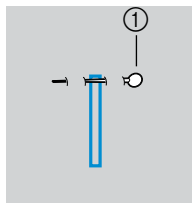

① Булавка

- 11 При помощи вспарывателя для петель прорежьте петлю по направлению к булавке.

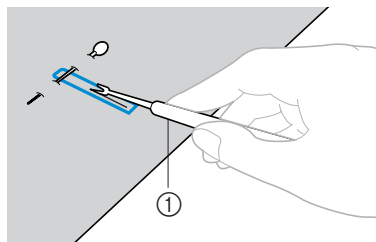

① Вспарыватель для петель

При изготовлении петель с глазком воспользуйтесь прошивкой, чтобы проделать отверстие в закругленном конце петли, затем прорежьте петлю вспарывателем для петель.

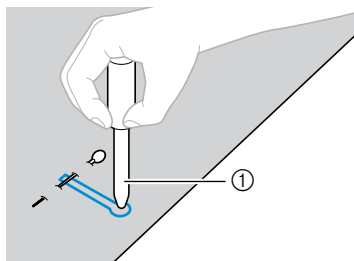

① Прошивка

- Перед тем как пробить отверстие при помощи прошивки, подложите под материал толстую бумагу или другой защитный материал.

ВНИМАНИЕ

- Прорезая петлю вспарывателем для петель, не кладите руку или палец на ее пути. Вспарыватель для петель может соскользнуть и причинить травму.

■ Изменение плотности строчки

Нажмите кнопку настройки длины стежка и сдвиньте регулятор длины стежка в ту или иную сторону, чтобы настроить длину стежка.

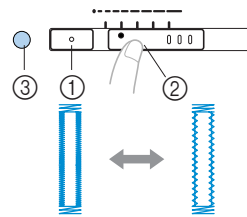

- ① Кнопка настройки длины стежка
 - ② Регулятор длины стежка
 - ③ Индикатор настройки длины стежка
- Подробную информацию см. в разделе “Настройка длины стежка” (стр. 52).
 - Если не происходит подачи материала (например, потому что материал слишком толстый), следует уменьшить плотность строчки.

■ Изменение ширины строчки

Нажмите кнопку настройки ширины строчки и сдвиньте регулятор ширины строчки в ту или иную сторону, чтобы настроить ширину строчки.

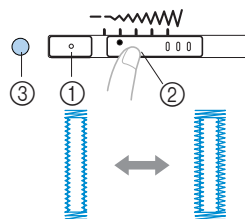

- ① Кнопка настройки ширины строчки
 - ② Регулятор ширины строчки
 - ③ Индикатор настройки ширины строчки
- Подробную информацию см. в разделе “Регулировка ширины строчки” (стр. 51).

**Рекомендации**

- Перед тем как производить выметывание петли, проверьте настройку длины стежка и ширины строчки, сделав пробное выметывание петли на кусочке ткани.

- **Выметывание петель в эластичных материалах**
Выметывание петель в эластичных материалах следует производить с применением каркасной нити.

- ① **Зацепите каркасную нить за часть лапки для выметывания петель “А”, показанную на иллюстрации, так, чтобы она вошла в пазы, а затем нетуго завяжите ее.**

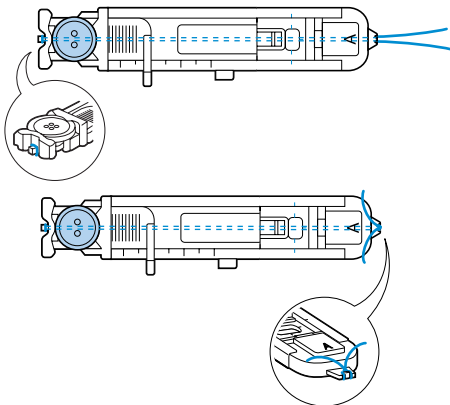

- ② **Установите лапку для выметывания петель “А”.**
• Подробную информацию см. в разделе “Замена прижимной лапки” (стр. 35).

- ③ **Выберите строчку 28 A или 29 A.**

- ④ **Настройте ширину строчки равной толщине каркасной нити.**

- ⑤ **Опустите рычаг лапки и рычажок выметывания петли и начните шить.**

- ⑥ **По окончании выметывания петли осторожно подтяните каркасную нить, чтобы выбрать слабину.**

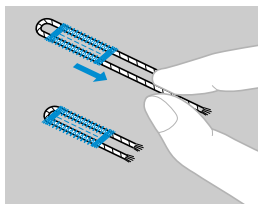

- ⑦ **При помощи иглы для ручного шитья вытяните каркасную нить на изнаночную сторону ткани и завяжите ее.**

- ⑧ **Отрежьте вспарывателем для петель среднюю часть каркасной нити, оставшейся у верхнего конца петли.**
Обрежьте излишек каркасной нити.

Пришивание пуговиц

При помощи этой швейной машины можно пришивать пуговицы с 2-мя или 4-мя отверстиями.

- ① **Измерьте расстояние между отверстиями в пришиваемой пуговице.**

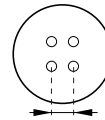

- ② **Поднимите рычаг лапки и сдвиньте переключатель положения гребенок транспортера ткани, расположенный на задней стороне основания машины, в положение  (вправо, если смотреть спереди).**

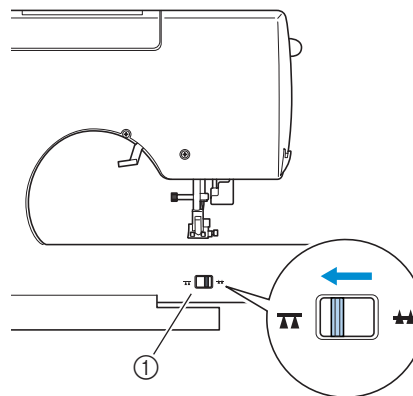

- ① Переключатель положения гребенок транспортера (вид с задней стороны машины)
► Гребенки транспортера опущены.

- ③ **Установите лапку для пришивания пуговиц “М”.**



- Подробную информацию см. в разделе “Замена прижимной лапки” (стр. 35).

ТИПЫ СТРОЧЕК

- 4** Вставьте пуговицу в лапку для пришивания пуговиц “М”.

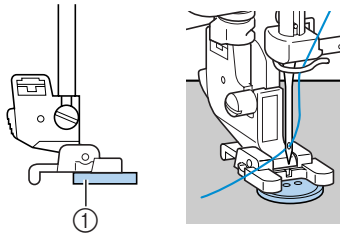

① Пуговица

- Если в пуговице четыре отверстия, сначала прошейте два ближних к вам отверстия. Затем сдвиньте пуговицу так, чтобы игла входила в два отверстия, находящиеся ближе к задней стороне машины, и прошейте их таким же образом.

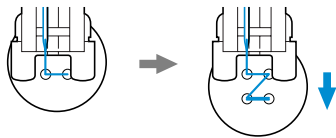

- 5** Выберите строчку .

- Подробно о выборе типа строчки см. в разделе “Выбор строчки” (стр. 58).

- 6** Настройте ширину строчки так, чтобы она была равна расстоянию между отверстиями в пуговице.

- 7** Установите регулятор длины стежка на самую малую длину.

- 8** Поверните маховик машины на себя и убедитесь в том, что игла правильно входит в два отверстия в пуговице. Настройте ширину строчки так, чтобы она была равна расстоянию между отверстиями в пуговице.

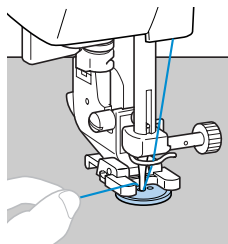
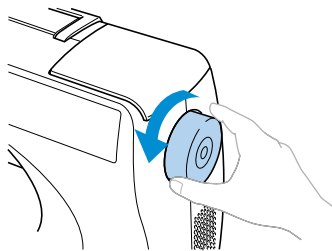
**ВНИМАНИЕ**

- Перед тем как пришивать пуговицу, убедитесь в том, что игла не касается пуговицы. В противном случае игла может погнуться или сломаться.

- 9** Начните шить.

- После шитья в течение примерно 10 секунд на малой скорости нажмите кнопку  (кнопка шитья в обратном направлении/выполнения усилительных стежков), чтобы прошить усилительные стежки.

- 10** В конце строчки вытяните верхнюю нить на изнаночную сторону материала и свяжите ее с нижней нитью.

Обрежьте верхнюю и нижнюю нити в начале строчки ножницами.

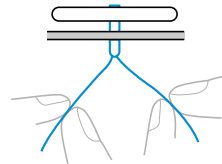

- 11** Когда вы закончите пришивать пуговицу, сдвиньте переключатель положения гребенок транспортера в положение  (влево, если смотреть спереди машины), чтобы поднять гребенки транспортера.

Вшивание застёжки “молния”

При помощи этой швейной машины вы можете вшивать застёжки “молния”.

Наименование строчки	Рисунок	Применение	Ширина строчки (мм)		Длина стежка (мм)		Прижимная лапка
			Авто	Ручная настройка	Авто	Ручная настройка	
Прямая строчка (центральное положение иглы)		Вшивание застёжек “молния” Прошивание скрытых швов	—	—	2.5	0.2–5.0	I

Имеется много способов вшивания молнии. Ниже описаны процедуры вшивания центральной молнии и боковой молнии.

Вшивание центральной молнии

Строчка выполняется на обоих кусках ткани, приставленных друг к другу.

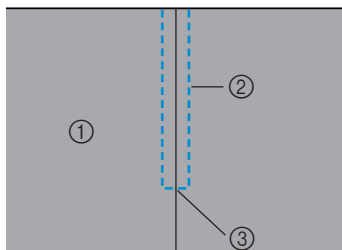

- ① Лицевая сторона материала
- ② Строчка
- ③ Конец раскрытия молнии

1 Установите лапку для строчки зигзаг “J” и прошейте прямой строчкой до раскрытия молнии.

При лицевых сторонах ткани, обращенных друг к другу, по достижении раскрытия молнии прошейте стежки в обратном направлении.

- Подробную информацию см. в разделе “Основные строчки” (стр. 64).

2 Используя наметочную строчку, продолжайте шить до конца материала.

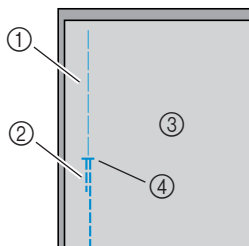

- ① Наметочная строчка
- ② Строчка в обратном направлении
- ③ Изнаночная сторона ткани
- ④ Конец раскрытия молнии

3 Прогладьте раскрытые отступы от края материала с изнаночной стороны.

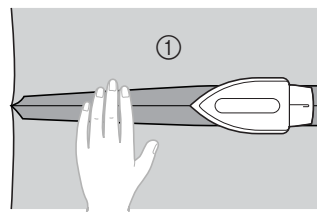

- ① Изнаночная сторона материала

4 Расположите молнию по центру шва и приметайте ее.

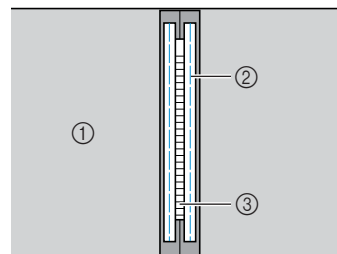

- ① Наметочная строчка
- ② Изнаночная сторона материала
- ③ Молния

5 Установите адаптер прижимной лапки на правый штифт лапки для вшивания застёжки “молния” “I”.

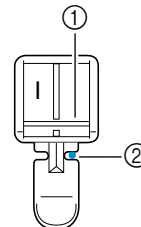

- ① Штифт на правой стороне лапки
- ② Точка опускания иглы

- Подробную информацию см. в разделе “Замена прижимной лапки” (стр. 35).

ТИПЫ СТРОЧЕК

6

Выберите строчку 

- Подробную информацию о выборе типа строчки см. в разделе “Выбор строчки” (стр. 58).



ВНИМАНИЕ

- Используя прижимную лапку “Г”, обязательно выберите прямую строчку (с центральным положением иглы) и медленно поверните маховик машины на себя, чтобы убедиться в том, что игла не касается прижимной лапки. Если выбрана другая строчка, игла может ударить по лапке и погнуться или сломаться.

7

Прошейте поверху вокруг молнии.

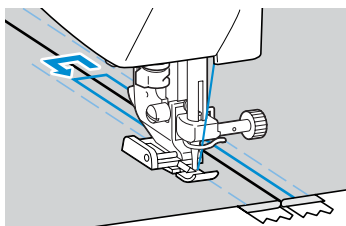

- ① Строчка
- ② Лицевая сторона материала
- ③ Наметочная строчка
- ④ Конец раскрытия молнии



ВНИМАНИЕ

- Во время шитья следите за тем, чтобы игла не касалась молнии — это может привести к тому, что она погнется или сломается.

8

Удалите наметочную строчку.

Вшивание боковой молнии

Строчка выполняется только на одном куске ткани. Этот тип молнии используется для раскрытий на боковых и задних частях швейных изделий.

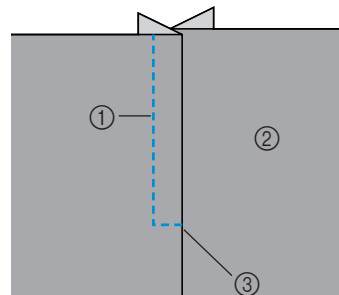

- ① Строчка
- ② Лицевая сторона материала
- ③ Конец раскрытия молнии

Ниже описано прошивание на левой стороне, как показано на иллюстрации.

1

Установите лапку для строчки зигзаг “J” и прошейте прямой строчкой до раскрытия молнии.

При лицевых сторонах ткани, обращенных друг к другу, по достижении раскрытия молнии прошейте стежки в обратном направлении.

- Подробную информацию см. в разделе “Основные строчки” (стр. 64).

2

Используя наметочную строчку, продолжайте шить до конца материала.

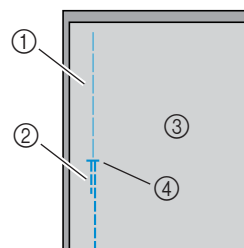

- ① Наметочная строчка
- ② Строчка в обратном направлении
- ③ Изнаночная сторона ткани
- ④ Конец раскрытия молнии

- 3** Прогладьте раскрытые отступы от края материала с изнаночной стороны.

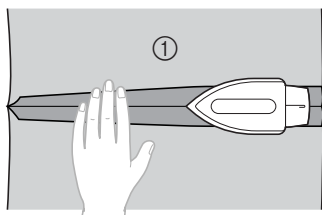

① Изнаночная сторона материала

- 4** Прогладьте отступ от края материала так, чтобы лицевая сторона (сторона, которая не будет прострачиваться) была загнута дополнительно на 3 мм.

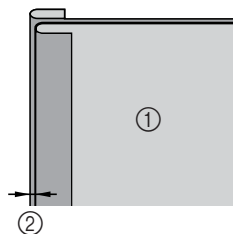

① Изнаночная сторона материала
② 3 мм

- 5** Совместите зубцы молнии с проглаженным краем материала, дополнительно загнутым на 3 мм, затем приметайте молнию или прикрепите ее булавками.

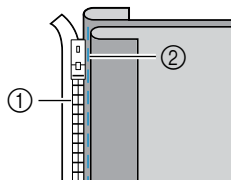

① Зубцы молнии
② Наметка

- 6** Установите адаптер прижимной лапки на правый стерженек лапки для вшивания застежки “молния” “Г”.

Если строчка будет прострачиваться справа, установите адаптер лапки на левый стерженек лапки.

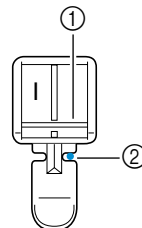

① Стерженек на правой стороне лапки
② Точка опускания иглы

- Подробную информацию см. в разделе “Замена прижимной лапки” (стр. 35).

- 7** Выберите строчку .

- Подробную информацию см. в разделе “Выбор строчки” (стр. 58).

ВНИМАНИЕ

- Используя прижимную лапку “Г”, обязательно выберите прямую строчку (с центральным положением иглы) и медленно поверните маховик машины на себя, чтобы убедиться в том, что игла не касается прижимной лапки. Если выбрана другая строчка, игла может ударить по лапке и погнуться или сломаться.

- 8** Пришейте молнию, начиная с ее основания.

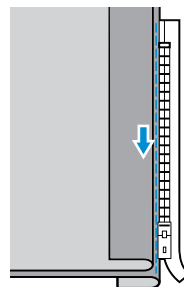

ТИПЫ СТРОЧЕК

ВНИМАНИЕ

- Во время шитья следите за тем, чтобы игла не касалась молнии — это может привести к тому, что она погнется или сломается.

- 9** Когда игла будет находиться на расстоянии примерно 5 см от конца молнии, остановите машину с опущенной в материал иглой, поднимите рычаг лапки, затем расстегните молнию и продолжите шить.

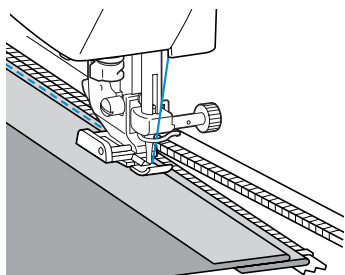

- 10** Застегните молнию, переверните материал и приметайте другую сторону молнии к материалу.

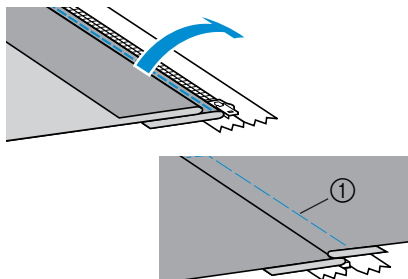

- ① Наметочная строчка

- 11** Установите адаптер лапки на другой стержнек лапки для вшивания молнии “Г”. Если при выполнении пункта 6 адаптер лапки был установлен на правый стержнек, переставьте его на левый стержнек.

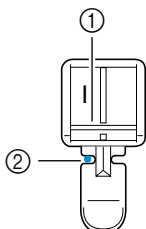

- ① Стерженек на левой стороне лапки
② Точка опускания иглы

- 12** Прошейте поверху вокруг молнии. В конце раскрытия молнии прошейте несколько стежков в обратном направлении и расположите зубцы молнии так, чтобы они прилегли к боковой стороне прижимной лапки.

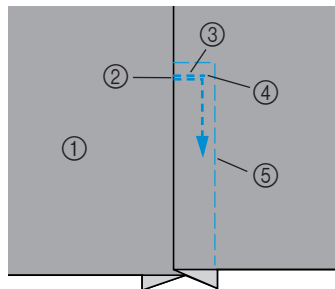

- ① Лицевая сторона материала
② Конец раскрытия молнии
③ Стежки в обратном направлении
④ Начало строчки
⑤ Наметочная строчка

- 13** Когда игла будет находиться на расстоянии примерно 5 см от конца молнии, остановите машину с опущенной в материал иглой и поднимите рычаг лапки.

- 14** Удалите наметку, расстегните молнию и продолжите шить.

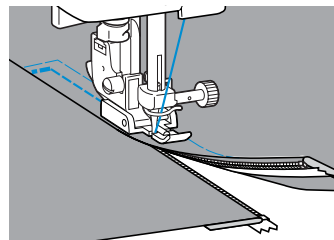

Шитье эластичных материалов и пришивание эластичной тесьмы

Вы можете шить эластичные материалы и пришивать эластичную тесьму.

Наименование строчки	Рисунок	Применение	Ширина строчки (мм)		Длина стежка (мм)		Прижимная лапка
			Авто	Ручная настройка	Авто	Ручная настройка	
Эластичная строчка		Шитье эластичных материалов	1.0 (1/16)	1.0–3.0 (1/16–1/8)	2.5 (3/32)	1.0–4.0 (1/16–3/16)	J
3-ступенчатый зигзаг		Пришивание эластичной тесьмы	5.0 (3/16)	1.5–7.0 (1/16–1/4)	1.0 (1/16)	0.2–4.0 (1/64–3/16)	

При выполнении каждой и следующих операций соблюдайте соответствующие меры предосторожности.

Эластичная строчка

- 1 Установите лапку для строчки зигзаг “J”.

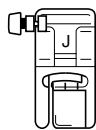

- Подробную информацию см. в разделе “Замена прижимной лапки” (стр. 35).

- 2 Выберите строчку .

- Подробную информацию см. в разделе “Выбор строчки” (стр. 58).

- 3 Шейте материал, не растягивая его.

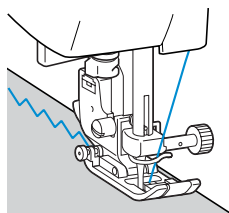

Пришивание эластичной тесьмы

При пришивании эластичной тесьмы к манжете или талии швейного изделия окончательный размер будет определяться длиной растянутой тесьмы. Поэтому необходимо точно определить длину тесьмы.

- 1 Приметайте тесьму булавками к изнаночной стороне материала.
Приметайте эластичную тесьму к материалу в нескольких местах.

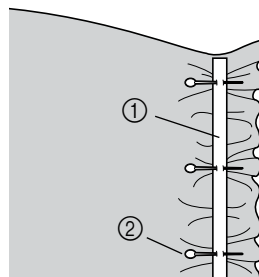

- 1 Эластичная тесьма
- 2 Булавка

- 2 Установите лапку для строчки зигзаг “J”.

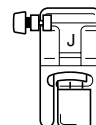

- Подробную информацию см. в разделе “Замена прижимной лапки” (стр. 35).

ТИПЫ СТРОЧЕК

3

Выберите строчку .

- Подробную информацию см. в разделе “Выбор строчки” (стр. 58).

4

Пришейте тесьму к материалу, растягивая настолько, чтобы длина тесьмы была такой же, как длина материала.

Натягивая ткань за прижимной лапкой левой рукой, правой рукой натягивайте ткань у ближайшей к передней стороне лапки булавки.

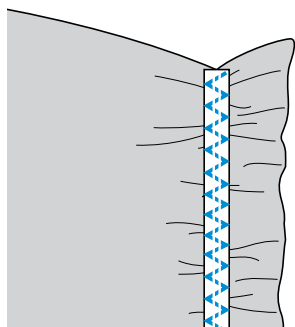
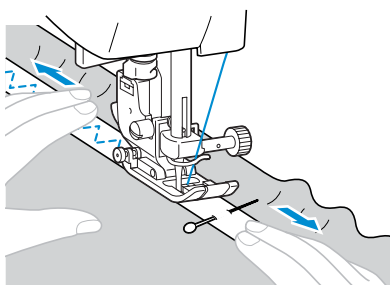
**ВНИМАНИЕ**

- Во время шитья следите за тем, чтобы игла не ударила по булавке – это может привести к тому, что она погнется или сломается.

Аппликация, лоскутные и стегальные работы

Ниже описаны строчки, которые могут быть использованы для аппликации, а также лоскутных и стегальных работ.

Наименование строчки	Рисунок	Применение	Ширина строчки (мм)		Длина стежка (мм)		Прижимная лапка
			Авто	Ручная настройка	Авто	Ручная настройка	
Строчка зигзаг	04 	Пришивание аппликаций (центральная основная линия / стежки в обратном направлении)	3.5	0.0–7.0	1.4	0.0–4.0	J
	36 	Выстегивание, выстегивание со свободной подачей материала, атласная строчка	3.5	0.0–7.0	1.4	0.0–4.0	
Строчка для аппликации	11 	Пришивание аппликаций	3.5	2.5–5.0	2.5	1.6–4.0	
	37 	Пришивание аппликаций, окантовка среза детали	1.5	0.5–5.0	1.2	1.0–4.0	
	38 	Пришивание аппликаций, окантовка среза детали	1.5	0.5–5.0	1.2	1.0–4.0	
Соединительная прямая строчка	33 	Соединительная прямая строчка (с отступом шва на 6,5 мм от правого края лапки)	5.5	0.0–7.0	1.6	0.2–5.0	
	34 	Соединительная прямая строчка (с отступом шва на 6,5 мм от левого края лапки)	1.5	0.0–7.0	1.6	0.2–5.0	
Соединительная строчка	13 	Лоскутные работы	4.0	0.0–7.0	1.2	0.2–4.0	
	14 		5.0	2.5–7.0	2.5	1.0–4.0	
	15 		5.0	0.0–7.0	1.2	0.2–4.0	
Имитация ручного стегального стежка	35 	Прямая строчка, выглядящая, как ручной стегальный шов	0.0	0.0–7.0	2.5	1.0–4.0	
Выстегивание	39 	Декоративное выстегивание	7.0	1.0–7.0	1.6	1.0–4.0	

ТИПЫ СТРОЧЕК

Аппликация

- 1** Вырежьте аппликацию с припуском на шов 3-5 мм.

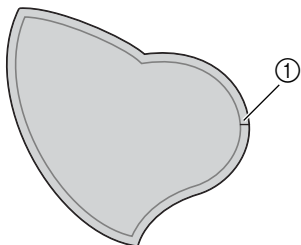

① Припуск на шов

- 2** Положите на обратную сторону аппликации шаблон, изготовленный из толстой бумаги, подогните припуск на шов и прогладьте его утюгом.

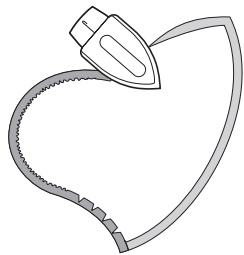

- Прогладив припуск на шов, удалите бумагу.

- 3** Переверните аппликацию и приметайте ее или прикрепите булавками к ткани.

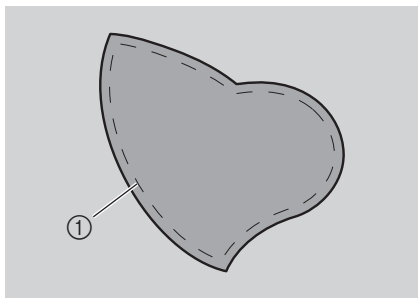

① Наметка

- 4** Установите лапку для строчки зигзаг “J”.

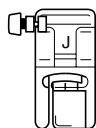

- Подробную информацию см. в разделе “Замена прижимной лапки” (стр. 35).

- 5** Выберите строчку.
- Подробную информацию см. в разделе “Выбор строчки” (стр. 58).

- 6** Поверните маховик машины на себя и начните шить по краю аппликации, следя за тем, чтобы игла входила в ткань сразу за аппликацией.

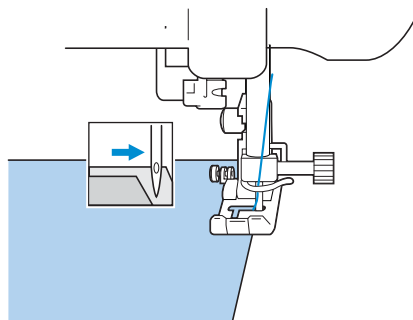

Проходя углы, останавливайте машину с опущенной снаружи аппликации иглой, поднимайте прижимную лапку и поворачивайте материал, как это необходимо, чтобы изменить направление шитья.

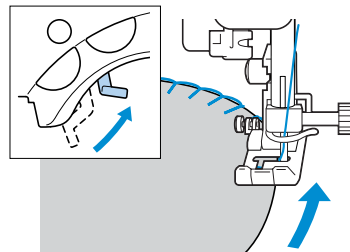

Пэтчворк (лоскутные работы)

- 1 Подогните край верхнего куска ткани и положите его на нижний кусок.
- 2 Сшейте два куска ткани вместе.

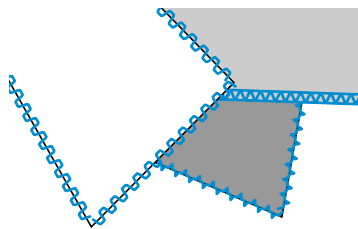
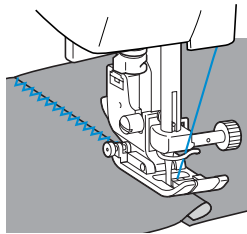

Сшивание двух полотен материала

Для сшивания двух полотен материала полотна должны быть выкроены с припуском на шов 6,5 мм.

Шейте прямой соединительной строчкой с отступом 6,5 мм от левой или правой стороны прижимной лапки.

- 1 Сметайте полотна или скрепите их булавками вдоль припуска на шов полотен ткани, которые вы хотите сшить вместе.
- 2 Установите лапку для строчки зигзаг “J”.

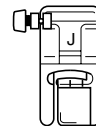

- Подробную информацию см. в разделе “Замена прижимной лапки” (стр. 35).

- 3 Выберите строчку  или .

- Подробную информацию см. в разделе “Выбор строчки” (стр. 58).

- 4 Шейте, совместив край лапки с краем материала.

■ Припуск на шов справа

Совместите край ткани с правой стороной прижимной лапки и шейте строчкой .

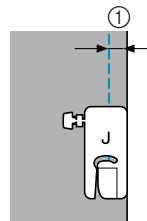

① 6.5 мм

3

ТИПЫ СТРОЧЕК

■ Припуск на шов слева

Совместите край ткани с левой стороной прижимной лапки и шейте строчкой 

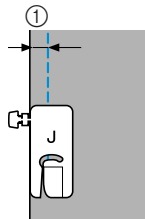

① 6.5 мм





Рекомендации

- Чтобы изменить отступ от края материала (положение иглы), измените ширину строчки.

Выстегивание

Прослаивание ватина между верхним и нижним слоями ткани называется выстегиванием. Выстегивание может легко производиться с использованием дополнительной шагающей лапки и направляющей для выстегивания.

- 1 Сметайте материал, который необходимо выстегать.
- 2 Установите шагающую лапку (дополнительная принадлежность).
 - Подробную информацию см. в разделе “Использование дополнительной шагающей лапки” (стр. 38).
- 3 Выберите строчку  или .
 - Подробную информацию см. в разделе “Выбор строчки” (стр. 58).
- 4 Положите руки на материал с обеих сторон от лапки и во время шитья равномерно растягивайте материал.

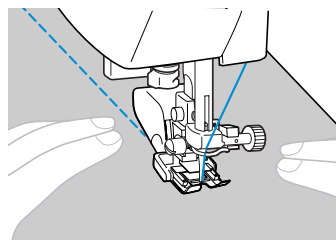

Примечание

- При шитье с шагающей лапкой шейте на средней или малой скорости.

■ Использование дополнительной направляющей для стегальных работ

Для шитья параллельными строчками используйте направляющую для стегальных работ.

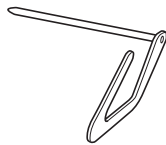

- 1 Вставьте шток направляющей в отверстие в задней части шагающей лапки или адаптера лапки.

Шагающая лапка

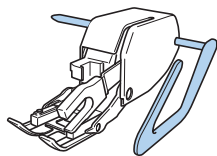

Адаптер лапки

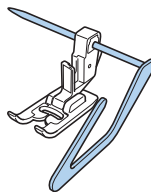

- 2 Отрегулируйте положение направляющей так, чтобы она совпала с уже прошитым швом.

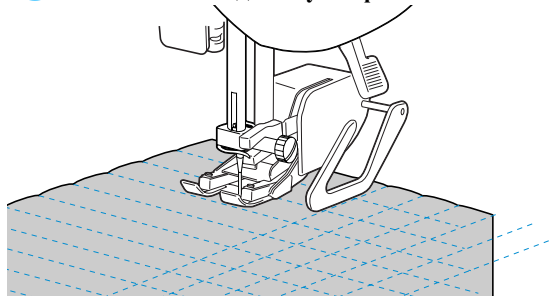

Выстегивание со свободной подачей материала

При выстегивании со свободной подачей материала гребенки транспортера опускаются (при помощи переключателя положения гребенок транспортера). Это позволяет свободно перемещать материал в любом направлении. Для выстегивания со свободной подачей материала необходимо установить дополнительную стегальную лапку.

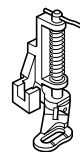

- 1 Снимите прижимную лапку и адаптер лапки.
• См. раздел “Снятие адаптера прижимной лапки” (стр. 37).

- 2 Совместите стегальную лапку с нижней левой стороной стержня. Штифт на стегальной лапке должен быть расположен поверх винта иглодержателя.

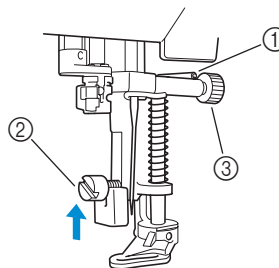

- 1 Штифт на стегальной лапке
2 Винт крепления адаптера лапки
3 Винт иглодержателя

- 3 Удерживая стегальную лапку правой рукой, затяните отверткой винт крепления адаптера лапки.

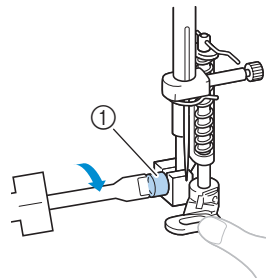

- 1 Винт крепления адаптера лапки

3

ТИПЫ СТРОЧЕК

! ВНИМАНИЕ

- Надежно затяните винт крепления отверткой. В противном случае игла может ударить по прижимной лапке и погнуться или сломаться.

- 4** Сдвиньте переключатель положения гребенок транспортера ткани, расположенный на задней стороне основания машины, в положение **▶▶** (вправо, если смотреть спереди).

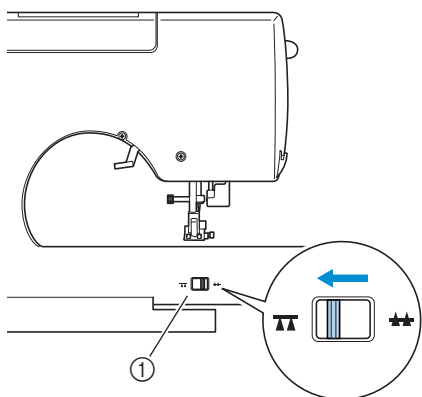

- ① Переключатель положения гребенок транспортера (вид с задней стороны машины)
▶ Гребенки транспортера опущены.

- 5** Включите машину и выберите строчку.
• Подробную информацию о выборе типа строчки см. в разделе “Выбор строчки” (стр. 58).

- 6** Натягивая ткань обеими руками, перемещайте ее в соответствии с желаемым рисунком выстегивания.

В начале и в конце выполняемой строчки прошиваются усиленные стежки.

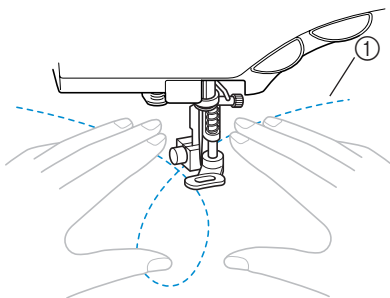

- ① Рисунок выстегивания

- 7** По окончании шитья сдвиньте переключатель положения гребенок транспортера в положение **◀◀** (влево, если смотреть спереди машины), чтобы поднять гребенки.
- Нормальное положение переключателя положения гребенок транспортера – сдвинут влево.

Усилительные строчки

Усилительные строчки применяются для обработки мест, подвергающихся напряжению, таких, как низ рукавов, шаговые швы брюк и углы карманов.

Наименование строчки	Рисунок	Применение	Ширина строчки (мм)		Длина стежка (мм)		Прижимная лапка
			Авто	Ручная настройка	Авто	Ручная настройка	
Тройная эластичная строчка		Усиление швов рукавов и брюк	0.0	0.0–7.0	2.5	1.5–4.0	J
Закрепка		Усиление концов отверстий одежды, например, углов карманов	2.0	1.0–3.0	0.4	0.3–1.0	A

3

Тройная эластичная строчка

Применяйте тройную эластичную строчку для усиления отверстий рукавов и шаговых швов брюк.

- 1 Установите лапку для строчки зигзаг “J”.

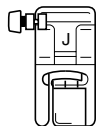

- Подробную информацию о замене прижимной лапки см. в разделе “Замена прижимной лапки” (стр. 35).

- 2 Выберите строчку .

- Подробную информацию см. в разделе “Выбор строчки” (стр. 58).

- 3 Начните шить.

- Подробную информацию см. в разделе “Начало шитья” (стр. 45).

Закрепки

Закрепки ставятся для усиления мест, подверженных напряжениям, таких как углы и раскрытия карманов.

В качестве примера ниже описывается процедура шитья закрепок на углах карманов.

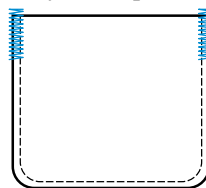

- 1 Определите желаемую длину закрепки. Установите направляющую пластину на лапке для выметывания петель “А” в соответствии с желаемой длиной закрепки (расстояние между делениями шкалы на прижимной лапке составляет 5 мм).

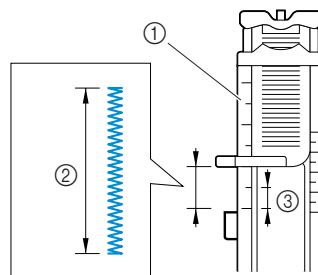

- ① Шкала прижимной лапки
- ② Длина закрепки
- ③ 5 мм

- Максимальная длина закрепки составляет примерно 28 мм.

ТИПЫ СТРОЧЕК

- 2** Установите лапку для выметывания петель “А”.
- Подробную информацию о замене прижимной лапки см. в разделе “Замена прижимной лапки” (стр. 35).

- 3** Выберите строчку .
- Подробную информацию см. в разделе “Выбор строчки” (стр. 58).

- 4** Расположите материал так, чтобы край кармана был обращен к вам, затем опустите рычаг лапки так, чтобы точка опускания иглы была на расстоянии 2 мм перед краем кармана.

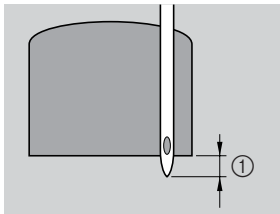

① 2 мм

Проведите верхнюю нить вниз через отверстие в прижимной лапке.

- Опуская лапку, не толкайте ее переднюю часть, в противном случае не будет соблюден размер закрепки.

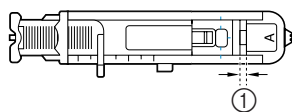
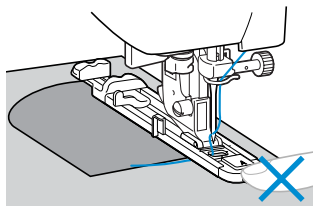

① Не уменьшайте зазор.

- 5** Как можно дальше выдвиньте вниз рычажок выметывания петли.

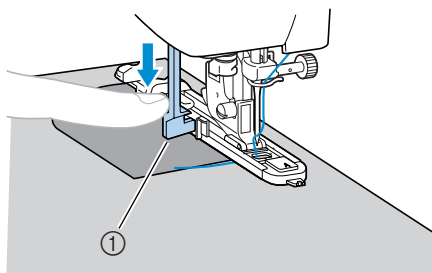

① Рычажок выметывания петли

Рычажок выметывания петли расположен за скобкой на лапке для выметывания петель.

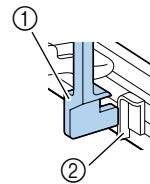

① Рычажок выметывания петли
② Скобка

- 6** Взяв конец верхней нити левой рукой, начните шить.

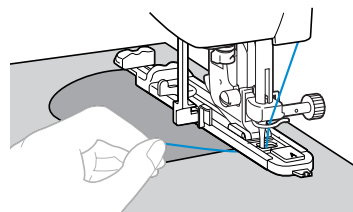

- По завершении шитья машина автоматически прошивает усиленные стежки и затем останавливается.

- 7** Поднимите рычаг лапки, снимите с машины материал и обрежьте нить.

- 8** Поднимите рычажок выметывания петли в его первоначальное положение.



Рекомендации

- Если материал не подается, например, потому что он слишком толстый, увеличьте длину стежка. Подробную информацию см. в разделе “Настройка длины стежка” (стр. 52).

Выметывание глазков

При помощи этой швейной машины вы можете производить выметывание глазков, таких как отверстия на ремнях. Возможно выметывание глазков трех размеров – 7, 6 и 5 мм.

Наименование строчки	Рисунок	Применение	Ширина строчки (мм)		Длина стежка (мм)		Прижимная лапка
			Авто	Ручная настройка	Авто	Ручная настройка	
Выметывание глазков		Выметывание глазков, например отверстий в ремнях	7.0	7.0, 6.0 или 5.0	–	–	N

- 1** Установите лапку для выстрачивания монограмм “N”.

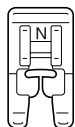

- Подробную информацию о замене прижимной лапки см. в разделе “Замена прижимной лапки” (стр. 35).

- 2** Выберите строчку .

- Подробную информацию см. в разделе “Выбор строчки” (стр. 58).

- 3** Настройте длину стежка или ширину строчки в соответствии с размером выметываемого глазка.



7 мм



6 мм



5 мм

- Подробную информацию см. в разделе “Настройка ширины строчки и длины стежка” (стр. 51).

- 4** Опустите иглу в материал в точку начала строчки, а затем опустите рычаг лапки.

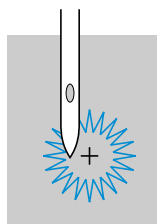

- 5** Начните шить.

- ▶ По завершении шитья машина автоматически прошивает усиленные стежки и затем останавливается.

- 6** При помощи прошивки проделайте отверстие по центру глазка.

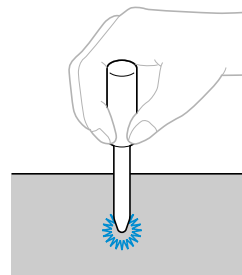

- Перед тем как проделывать отверстие, подложите под ткань толстую бумагу или другой защитный материал.



















Рекомендации

- Если для выметывания глазка используется тонкая нить, строчка может оказаться рыхлой. В этом случае выполните выметывание дважды – одно поверх другого.

ТИПЫ СТРОЧЕК

Декоративные строчки

На этой швейной машине вы можете выполнять различные декоративные строчки.

Наименование строчки	Рисунок	Применение	Ширина строчки (мм)		Длина стежка (мм)		Прижимная лапка	
			Авто	Ручная настройка	Авто	Ручная настройка		
Строчка-мережка	16 	Сшивание двух полотен материала с просветом между ними	5.0	0.0–7.0	2.5	1.0–4.0	J	
	17 		5.0	2.5–7.0	2.5	1.0–4.0		
Соединительные строчки	13 	Декоративные соединительные строчки	4.0	0.0–7.0	1.2	0.2–4.0		
	14 		5.0	2.5–7.0	2.5	1.0–4.0		
	15 		5.0	0.0–7.0	1.2	0.2–4.0		
Строчки для украшения сборки или буфами	16 	Украшение сборки или буфами, придание ткани текстуры и эластичности	5.0	0.0–7.0	2.5	1.0–4.0		
	17 		5.0	2.5–7.0	2.5	1.0–4.0		
Фестонная строчка	12 	Атласная фестонная строчка	5.0	2.5–7.0	0.5	0.1–1.0		N
Декоративные строчки	21 	Кружевная строчка, декоративная подшивка, декоративная отделка и т.д.	3.5	1.5–7.0	2.5	1.6–4.0		
	22 		6.0	1.5–7.0	3.0	1.5–4.0		
	23 	Декоративная подшивка, украшение деталей одежды и т.п. на тонких и средних материалах и тканях с полотняным переплетением	5.0	1.5–7.0	3.5	1.5–4.0		
	24 		5.0	1.5–7.0	4.0	1.5–4.0		
	25 		5.0	1.5–7.0	2.5	1.5–4.0		
Декоративные строчки	18 	Декоративная отделка	4.0	0.0–7.0	3.0	2.0–4.0	J	
	19 		4.0	0.0–7.0	2.5	1.0–4.0	J	
	20 		5.0	1.5–7.0	1.0	0.2–4.0	N	

Строчка-мережка

Соединение деталей одежды с просветом между ними (мережка) применяется при изготовлении блузок и детской одежды. Строчка выглядит более нарядной, если использовать толстую нить.

- 1 Подогните края деталей и прогладьте их утюгом.
- 2 Приметайте обе части с просветом примерно 4 мм между ними на тонкую бумагу или лист растворимого в воде стабилизирующего материала.

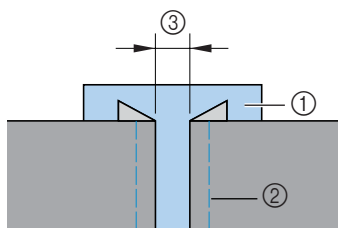

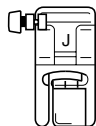

- ① Тонкая бумага или растворимый в воде стабилизирующий материал
- ② Наметка
- ③ 4 мм

- 3 Установите лапку для строчки зигзаг “J”.



- Подробную информацию см. в разделе “Замена прижимной лапки” (стр. 35).

- 4 Выберите строчку  или .

- Подробную информацию см. в разделе “Выбор строчки” (стр. 58).

- 5 Установите ширину строчки равной 7,0 мм.
- Подробную информацию см. в разделе “Регулировка ширины строчки” (стр. 51).

- 6 Прошейте две части материала так, чтобы центр лапки был совмещен с серединой просвета между ними.

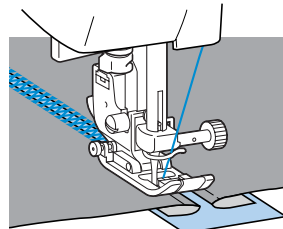
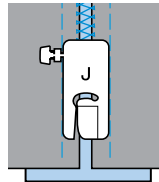

- 7 По завершении шитья удалите бумагу.

3

ТИПЫ СТРОЧЕК

Фестонная строчка

Волнообразный повторяющийся рисунок строчки, выглядящий подобно гребешкам, используется на воротниках блузок и для отделки краев носовых платков.

- 1 Установите лапку для выстрачивания монограмм “N”.

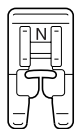

- Подробную информацию см. в разделе “Замена прижимной лапки” (стр. 35).

- 2 Выберите строчку .

- Подробную информацию см. в разделе “Выбор строчки” (стр. 58).

- 3 Шейте вдоль края материала с небольшим отступом.

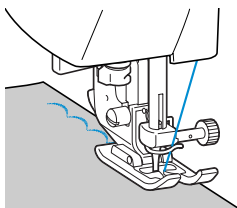

- Чтобы получить наилучшие результаты, перед тем, как шить, сбрызните ткань жидкостью для подкрахмаливания и прогладьте ее утюгом.

- 4 Обрежьте край материала вдоль строчки.

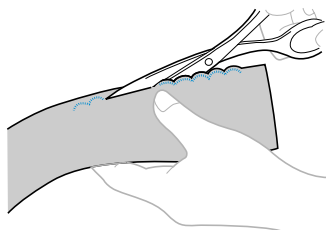

- Будьте осторожны – не прорежьте строчку.

Украшение сборками или буфами

Декоративная отделка создается путем прошивания декоративной строчки поверх сборок на материале. Используется для украшения блузок или манжет для придания материалу текстуры и эластичности.

- 1 Установите лапку для строчки зигзаг “J”.

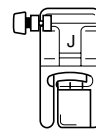

- Подробную информацию см. в разделе “Замена прижимной лапки” (стр. 35).

- 2 Выберите прямую строчку и установите длину стежка 4,0 мм. Затем уменьшите натяжение нити.

- Подробную информацию см. в разделах “Настройка длины стежка” (стр. 52) и “Изменение натяжения верхней нити” (стр. 50).

- 3 Прошейте несколько параллельных рядов прямой строчки с интервалами 1 см.

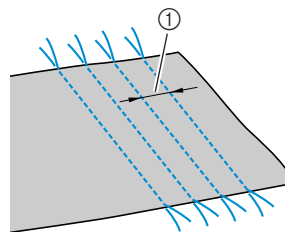

① 1 см

- Выполнять шитье в обратном направлении/усилительные стежки или обрезать нить не нужно.

- 4 Подтяните нижние нити, чтобы создать сборки.

Расправьте сборки, прогладив их утюгом.

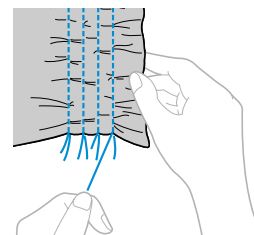

5

Выберите строчку  или .

- Подробную информацию см. в разделе “Выбор строчки” (стр. 58).

6

Прострочите между прямыми строчками.

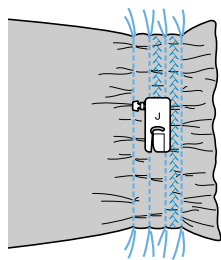

7

Вытяните нити прямых строчек.

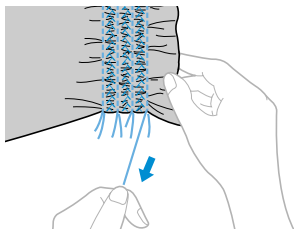

Декоративное стачивание

Декоративные соединительные строчки могут быть прошиты по припускам на шов сшитых друг с другом полотен материала. Это полезно при выполнении лоскутных работ.

1

Установите лапку для строчки зигзаг “J”.

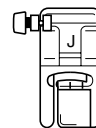

- Подробную информацию см. в разделе “Замена прижимной лапки” (стр. 35).

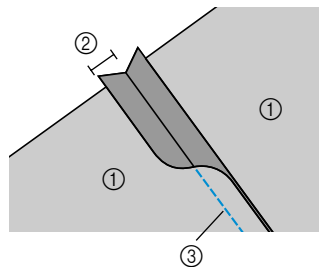

2

Сшейте друг с другом два куска ткани, затем раскройте припуски на шов.



- ① Изнаночная сторона ткани
- ② Припуск на шов 6,5 мм
- ③ Прямая строчка

3

Выберите строчку ,  или .

- Подробную информацию см. в разделе “Выбор строчки” (стр. 58).

4

Переверните материал лицевой стороной вверх и прошейте по шву так, чтобы середина прижимной лапки шла по шву.

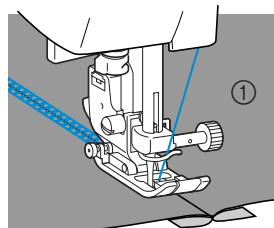

- ① Лицевая сторона ткани

3

ТИПЫ СТРОЧЕК

Кружевная строчка

При шитье крыльчатой иглой отверстия, проделываемые иглой в ткани, увеличиваются, что создает похожую на кружево декоративную строчку. Эта строчка используется для украшения подогнутых гибов ткани и скатертей из тонких и средних материалов.

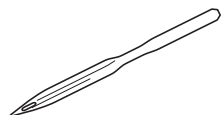
1 Установите крыльчатую иглу.

- Применяйте крыльчатую иглу №30/705H 100/16.
- Процедуру установки иглы см. в разделе “Замена иглы” (стр. 32).
- С крыльчатой иглой устройство для заправки нити в иглу использоваться не может. При попытке использования этого устройства с крыльчатой иглой возможно повреждение швейной машины. Проденьте нить через игольное ушко спереди назад. Подробную информацию см. в разделе “Заправка нити в иглу вручную (без использования устройства заправки)” (стр. 26).

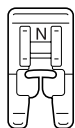
2 Установите лапку для выстрачивания монограмм “N”.

- Подробную информацию см. в разделе “Замена прижимной лапки” (стр. 35).

3 Выберите строчку.

Вы можете использовать следующие виды

строчки:  ²¹_N,  ²²_N,  ²³_N,  ²⁴_N или  ²⁵_N.

- Подробную информацию см. в разделе “Выбор строчки” (стр. 58).
- Установите ширину строчки не более 6,0 мм.

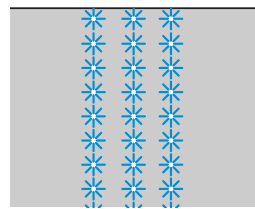
4 Начните шить.**ВНИМАНИЕ**

- Установите ширину строчки не более 6,0 мм. В противном случае игла может погнуться или сломаться.
- После настройки ширины строчки медленно поверните маховик машины на себя и убедитесь в том, что игла не касается прижимной лапки. Если игла ударит по лапке, она может погнуться или сломаться.

Частичное удаление нитей из ткани называется “вытяжкой”.

Это дает прекрасные результаты на тканях с неплотным переплетением нитей.

Ниже описаны два способа создания вытяжки.

■ Вытяжка (Пример 1)

Ткань поворачивается и прошивается дважды.

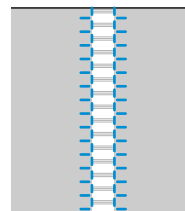
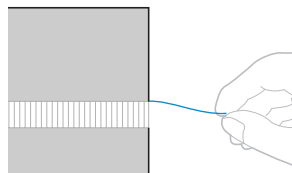
**1 Вытяните из ткани несколько нитей.**

2 Установите лапку для выстрачивания монограмм “N”.

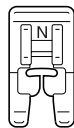

- Подробную информацию см. в разделе “Замена прижимной лапки” (стр. 35).

3 Выберите строчку $\frac{21}{N}$.

- Подробную информацию см. в разделе “Выбор строчки” (стр. 58).

4 Положите материал лицевой стороной вверх, прошейте вдоль правого края ослабленной области.

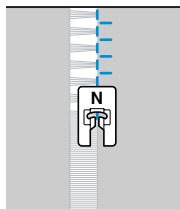

5 Поверните материал, чтобы шить в противоположном направлении.

6 Прошейте вдоль другого края ослабленной области так же, как в п. 4.

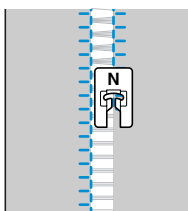

■ Вытяжка (Пример 2)

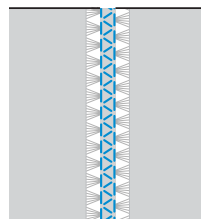

1 Вытяните несколько нитей из двух областей ткани с промежутком 4 мм между ними.

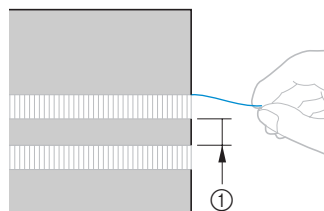

① 4 мм

2 Установите лапку для выстрачивания монограмм “N”.

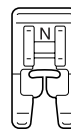

- Подробную информацию см. в разделе “Замена прижимной лапки” (стр. 35).

3 Выберите строчку $\frac{24}{N}$.

- Подробную информацию см. в разделе “Выбор строчки” (стр. 58).

4 Прошейте вдоль центра промежутка между двумя ослабленными областями ткани.

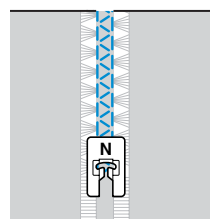

3

ТИПЫ СТРОЧЕК

4

ПРИЛОЖЕНИЕ

В этой главе описываются различные процедуры технического обслуживания и поиска неисправностей.













Настройки строчек	96
Техническое обслуживание	100
Поиск и устранение неисправностей	102
Сообщения об ошибках	106
Изменение положения остановки иглы	107
Указатель	109





ПРИЛОЖЕНИЕ

Настройки строчек

В приведенной ниже таблице указаны применения, длина стежка и ширина строчки для различных типов строчек. Кроме того, в таблице указано, может ли та или иная строчка шиться двойной иглой.









Типы строчек

Наименование строчки	Рисунок	Прижимная лапка	Применение	Ширина строчки (мм)		Длина стежка (мм)		Двойная игла	Шитье в обратном направлении/ усиленные стежки	Шагающая лапка	Боковой разрез	
				Авто	Ручная настройка	Авто	Ручная настройка					
Прямая строчка	Левое		J	Основная строчка, изготовление сборок, буфов и т.д.	0.0	0.0–7.0	2.5	0.2–5.0	Нет	Шитье в обратном направлении	Нет	Да
	Центральное		J/I	Вшивание молний, основная строчка, изготовление сборок, буфов и т.д.	–	–	2.5	0.2–5.0	Да	Шитье в обратном направлении	Нет	Нет
Тройная эластичная строчка		J	Вшивание рукавов, выполнение шаговых швов брюк, шитье эластичных материалов, декоративная строчка	0.0	0.0–7.0	2.5	1.5–4.0	Нет	Усилит. стежки	Нет	Нет	
Эластичная строчка		J	Шитье эластичных материалов, декоративная строчка	1.0	1.0–3.0	2.5	1.0–4.0	Да	Усилит. стежки	Нет	Нет	
Строчка Зигзаг		J	Обметка края и аппликация	3.5	0.0–7.0	1.4	0.0–4.0	Да	Шитье в обратном направлении	Нет	Нет	
3х-ступенчатый зигзаг		J	Обметка края на средних или эластичных материалах, пришивание тесьмы, шпонка и т.д.	5.0	1.5–7.0	1.0	0.2–4.0	Да	Усилит. стежки	Нет	Нет	
Краеобметочная строчка		G	Обметка края на тонких или средних материалах	3.5	2.5–5.0	2.0	1.0–4.0	Нет	Усилит. стежки	Нет	Да	
		G	Обметка края на толстых материалах	5.0	2.5–5.0	2.5	1.0–4.0	Нет	Усилит. стежки	Нет	Да	
		J	Обметка края на эластичных материалах	5.0	0.0–7.0	2.5	0.5–4.0	Да	Усилит. стежки	Нет	Нет	
Потайная строчка-мережка		R	Потайная подшивочная строчка на средних материалах	0.0	+3– –3	2.0	1.0–3.5	Нет	Усилит. стежки	Нет	Нет	
		R	Потайная подшивочная строчка на эластичных материалах	0.0	+3– –3	2.0	1.0–3.5	Нет	Усилит. стежки	Нет	Нет	
Строчка для пришивания аппликаций		J	Пришивание аппликаций	3.5	2.5–5.0	2.5	1.6–4.0	Да	Усилит. стежки	Нет	Нет	
Фестонная атласная строчка		N	Украшение деталей одежды фестонами	5.0	2.5–7.0	0.5	0.1–1.0	Да	Усилит. стежки	Нет	Нет	

Наименование строчки	Рисунок	Прижимная лапка	Применение	Ширина строчки (мм)		Длина стежка (мм)		Двойная игла	Шитье в обратном направлении/усилительные стежки	Шагающая лапка	Боковой разрез
				Авто	Ручная настройка	Авто	Ручная настройка				
Соединительные строчки		J	Лоскутные работы и декоративная строчка	4.0	0.0–7.0	1.2	0.2–4.0	Да	Усилит. стежки	Нет	Нет
		J	Лоскутные работы, декоративная строчка, выполнение обметки края на обеих частях материала	5.0	2.5–7.0	2.5	1.0–4.0	Да	Усилит. стежки	Нет	Нет
		J	Лоскутные работы и декоративная строчка	5.0	0.0–7.0	1.2	0.2–4.0	Да	Усилит. стежки	Нет	Нет
Строчка-мережка		J	Соединение частей с просветом и декоративная строчка	5.0	0.0–7.0	2.5	1.0–4.0	Да	Усилит. стежки	Нет	Нет
		J	Соединение частей с просветом и декоративная строчка	5.0	2.5–7.0	2.5	1.0–4.0	Да	Усилит. стежки	Нет	Нет
Декоративные строчки		J	Декоративная строчка	4.0	0.0–7.0	3.0	2.0–4.0	Нет	Усилит. стежки	Нет	Нет
		J	Декоративная строчка	4.0	0.0–7.0	2.5	1.0–4.0	Да	Усилит. стежки	Нет	Нет
		N	Декоративная строчка и пришивание эластичной тесьмы	5.0	1.5–7.0	1.0	0.2–4.0	Да	Усилит. стежки	Нет	Нет
		N	Кружевная строчка, декоративная подшивка и т.д.	3.5	1.5–7.0	2.5	1.6–4.0	Нет	Усилит. стежки	Нет	Нет
		N	Кружевная строчка, декоративная подшивка и т.д.	6.0	1.5–7.0	3.0	1.5–4.0	Нет	Усилит. стежки	Нет	Нет
		N	Декоративная подшивка на тонких и средних материалах и материалах с плотным переплетением, кружевная строчка и т.д.	5.0	1.5–7.0	3.5	1.5–4.0	Нет	Усилит. стежки	Нет	Нет
		N	Декоративная подшивка на тонких и средних материалах и материалах с плотным переплетением, кружевная строчка и т.д.	5.0	1.5–7.0	4.0	1.5–4.0	Да	Усилит. стежки	Нет	Нет
	N	Декоративная подшивка на тонких и средних материалах и материалах с плотным переплетением, кружевная строчка и т.д.	5.0	1.5–7.0	2.5	1.5–4.0	Да	Усилит. стежки	Нет	Нет	

ПРИЛОЖЕНИЕ

Наименование строчки	Рисунок	Прижимная лапка	Применение	Ширина строчки (мм)		Длина стежка (мм)		Двойная игла	Шитье в обратном направлении/усилительные стежки	Шагающая лапка	Боковой разрез
				Авто	Ручная настройка	Авто	Ручная настройка				
Выметывание петель		A	Выметывание горизонтальных петель в тонких и средних материалах	5.0	3.0–5.0	0.4	0.2–1.0	Нет	Автомат. усиление	Нет	Нет
		A	Закрепленные петли в материалах с подкладкой	5.0	3.0–5.0	0.4	0.2–1.0	Нет	Автомат. усиление	Нет	Нет
		A	Выметывание петель в эластичных или трикотажных материалах	6.0	3.0–6.0	1.0	0.5–2.0	Нет	Автомат. усиление	Нет	Нет
		A	Выметывание петель в эластичных материалах	6.0	3.0–6.0	1.5	1.0–3.0	Нет	Автомат. усиление	Нет	Нет
		A	Выметывание петель в толстых или пушистых материалах	7.0	3.0–7.0	0.5	0.3–1.0	Нет	Автомат. усиление	Нет	Нет
Закрепки		A	Усиление раскрытий и областей, где шов легко распускается	2.0	1.0–3.0	0.4	0.3–1.0	Нет	Автомат. усиление	Нет	Нет
Выметывание глазков		N	Выметывание глазков, например отверстий в ремнях	7.0	7.0, 6.0, 5.0	–	–	Нет	Автомат. усиление	Нет	Нет
Прямая соединительная строчка		J	Прямая соединительная строчка с отступом 6,5 мм от правого края лапки	5.5	0.0–7.0	1.6	0.2–5.0	Нет	Усилит. стежки	Нет	Нет
		J	Прямая соединительная строчка с отступом 6,5 мм от левого края лапки	1.5	0.0–7.0	1.6	0.2–5.0	Нет	Усилит. стежки	Да	Нет
Прямая строчка – имитация ручного шва		J	Прямая строчка, выглядящая как ручная	0.0	0.0–7.0	2.5	1.0–4.0	Нет	Усилит. стежки	Нет	Нет
Строчка зигзаг (для стегальных работ)		J	Выстигивание со свободной подачей материала, атласное выстигивание	3.5	0.0–7.0	1.4	0.0–4.0	Нет	Усилит. стежки	Да	Да
Строчка для аппликации		J	Пришивание аппликаций и стачивание	1.5	0.5–5.0	1.2	1.0–4.0	Нет	Усилит. стежки	Нет	Нет
		J	Пришивание аппликаций и стачивание	1.5	0.5–5.0	1.2	1.0–4.0	Нет	Усилит. стежки	Нет	Нет
Стегальная строчка		J	Фоновая стегальная строчка	7.0	1.0–7.0	1.6	1.0–4.0	Нет	Усилит. стежки	Нет	Нет
Крестовидные строчки		N	Для отделки деталей одежды и т.д.	6.0	0.0–7.0	2.5	0.2–4.0	Нет	Усилит. стежки	Нет	Нет
		N	Для отделки деталей одежды т.д.	6.0	0.0–7.0	1.4	0.2–4.0	Нет	Усилит. стежки	Нет	Нет

Наименование строчки	Рисунок	Прижимная лапка	Применение	Ширина строчки (мм)		Длина стежка (мм)		Двойная игла	Шитье в обратном направлении/усилительные стежки	Шагающая лапка	Боковой разак
				Авто	Ручная настройка	Авто	Ручная настройка				
Декоративные строчки	42 	N	Для отделки деталей одежды и т.д.	7.0	0.0–7.0	2.5	0.2–4.0	Нет	Усилит. стежки	Нет	Нет
	43 	N	Для отделки деталей одежды и т.д.	7.0	0.0–7.0	2.0	0.2–4.0	Нет	Усилит. стежки	Нет	Нет
	44 	N	Для отделки деталей одежды и т.д.	7.0	0.0–7.0	2.5	0.2–4.0	Нет	Усилит. стежки	Нет	Нет
	45 	N	Для отделки деталей одежды и т.д.	7.0	0.0–7.0	2.5	0.2–4.0	Нет	Усилит. стежки	Нет	Нет
Атласные строчки	46 	N	Для отделки деталей одежды и т.д.	7.0	2.5–7.0	0.4	0.1–1.0	Нет	Усилит. стежки	Нет	Нет
	47 	N	Для отделки деталей одежды и т.д.	7.0	2.5–7.0	0.4	0.1–1.0	Нет	Усилит. стежки	Нет	Нет
	48 	N	Для отделки деталей одежды и т.д.	7.0	2.5–7.0	0.4	0.1–1.0	Нет	Усилит. стежки	Нет	Нет
	49 	N	Для отделки деталей одежды и т.д.	7.0	2.5–7.0	0.4	0.1–1.0	Нет	Усилит. стежки	Нет	Нет

Техническое обслуживание

Ниже описаны простые операции по уходу за машиной и ее техническому обслуживанию.

Наружная очистка машины

Если наружные поверхности машины загрязнены, слегка смочите чистую тряпочку нейтральным моющим средством, выжмите ее и протрите поверхности машины. После этого вытрите машину сухой тканью.

ВНИМАНИЕ

- Перед очисткой машины выньте вилку сетевого шнура из розетки. В противном случае возможна травма или поражение электрическим током.

Очистка челночного устройства

Накопление пыли в челночном устройстве приводит к ухудшению рабочих характеристик машины, поэтому следует регулярно производить очистку челночного устройства.

- 1 Выключите машину.

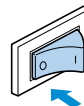

ВНИМАНИЕ

- Перед очисткой машины выньте вилку сетевого шнура из розетки. В противном случае возможна травма или поражение электрическим током.

- 2 Возьмитесь за обе стороны крышки игольной пластины и осторожно снимите ее, сдвинув на себя.

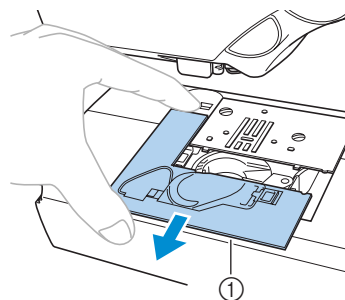

- ① Крышка игольной пластины
- Крышка игольной пластины снята.

- 3** Поворачивайте маховик машины на себя до тех пор, пока выступ подшпульника не совпадет с краем полки челнока.

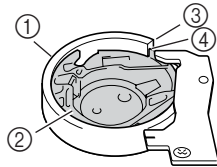

- ① Полка челнока
- ② Челнок
- ③ Край челнока
- ④ Выступ подшпульника

- Поворачивать маховик следует только на себя. Поворот маховика от себя может привести к повреждению машины.

- 4** Снимите подшпульник. Возьмитесь за челнок и выньте его.

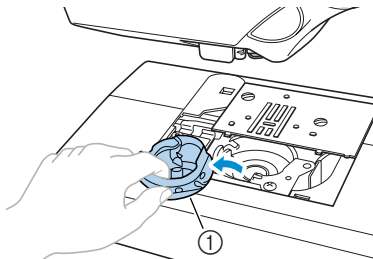

- ① Подшпульник

- 5** При помощи щетки или пылесоса удалите обрывки нити и пыль из челнока и из окружающих его механизмов и с поверхностей.

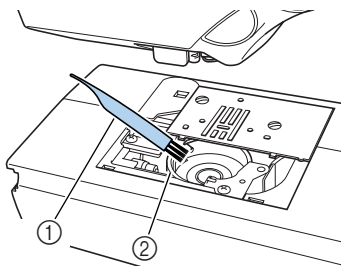

- ① Щетка
- ② Челнок

- Не смазывайте челночное устройство.

- 6** При установке подшпульника убедитесь в том, что выступ подшпульника находится в том же положении, что и перед снятием (см. пункт **3**), и совмещен с пружиной.

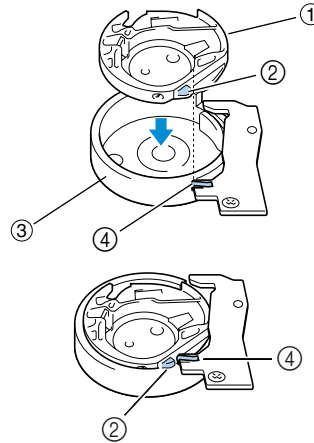

- ① Подшпульник
- ② Выступ подшпульника
- ③ Челнок
- ④ Пружина

- 7** Вставьте крышку игольной пластины в предназначенные для нее пазы на игольной пластине и задвиньте крышку на место.

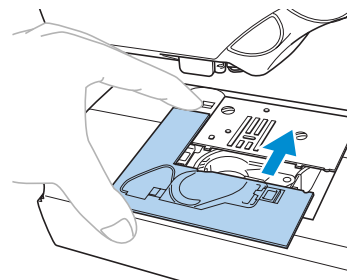

ВНИМАНИЕ

- **Никогда не пользуйтесь челноком, на котором имеются царапины. Это может привести к запутыванию верхней нити, поломке иглы или ухудшению характеристик машины. По поводу приобретения нового челнока (код детали ХС3153-051) обратитесь к ближайшему дилеру фирмы.**
- **Убедитесь в правильной установке челнока. В противном случае возможна поломка иглы.**

ПРИЛОЖЕНИЕ

Поиск и устранение неисправностей

Если машина перестала нормально работать, перед тем, как обратиться за помощью в сервисный центр, выполните следующие проверки. Если проблема остается, обратитесь по месту покупки машины или в ближайший уполномоченный сервисный центр.

Проблема	Возможная причина	Метод устранения	Справка
Швейная машина не работает	Машина не включена в электросеть.	Включите машину в электросеть.	стр. 11
	Не была нажата кнопка Пуск/Стоп.	Нажмите кнопку Пуск/Стоп.	стр. 45
	Поднята прижимная лапка.	Опустите рычаг прижимной лапки.	стр. 44
	Кнопка Пуск/Стоп была нажата при подключенной педали.	Если подключена педаль, не пользуйтесь кнопкой Пуск/Стоп. Чтобы пользоваться кнопкой Пуск/Стоп, отключите педаль.	стр. 45
Ломается игла	Игла неправильно установлена.	Правильно установите иглу.	стр. 35
	Слабо затянут винт иглодержателя.	Крепко затяните винт иглодержателя отверткой.	
	Погнутая или тупая игла.	Замените иглу.	
	Неправильно выбрано сочетание ткани, нити и иглы.	Выберите иглу и нить, подходящие для шитья данного материала.	стр. 30
	Используемая прижимная лапка не подходит для выбранного типа строчки.	Установите лапку, соответствующую выбранному виду строчки.	стр. 96
	Слишком сильное натяжение верхней нити.	Ослабьте натяжение верхней нити.	стр. 50
	Во время шитья вы слишком сильно тянете ткань.	Подавайте ткань без усилия.	—
	Неправильно установлена катушка с нитью.	Правильно установите катушку с нитью.	стр. 18
	Царапины или зазубрины на области вокруг отверстия игольной пластины.	Замените игольную пластину. Обратитесь по месту покупки машины или в уполномоченный сервисный центр.	—
	Царапины или зазубрины на области вокруг отверстия прижимной лапки.	Замените прижимную лапку. Обратитесь по месту покупки машины или в уполномоченный сервисный центр.	—
	Царапины или зазубрины на челноке.	Замените челнок. Обратитесь по месту покупки машины или в уполномоченный сервисный центр.	—
Используется шпулька, не предназначенная для этой швейной машины.	Используйте только шпульки, специально предназначенные для этой швейной машины.	стр. 12	

Проблема	Возможная причина	Метод устранения	Справка
Рвется верхняя нить	Неправильно заправлена верхняя нить (например, неправильно установлена катушка с нитью, слишком велик для используемой катушки колпачок, или нить вышла из направляющего крючка на игловодителе).	Правильно заправьте верхнюю нить.	стр. 18
	На нити имеются петли или узелки.	Удалите петли и узелки.	—
	Выбранная игла не подходит для шитья используемой нитью.	Выберите иглу в соответствии с типом строчки и используемой нитью.	стр. 30
	Слишком сильное натяжение верхней нити.	Ослабьте натяжение верхней нити.	стр. 50
	Нить запуталась (например в челночном устройстве).	Удалите запутавшуюся нить. Если нить запуталась в челночном устройстве, очистите челночное устройство.	стр. 100
	Погнутая или тупая игла.	Замените иглу.	стр. 31
	Игла неправильно установлена.	Правильно установите иглу.	
	Царапины или зазубрины на области вокруг отверстия игольной пластины.	Замените игольную пластину. Обратитесь по месту покупки машины или в уполномоченный сервисный центр.	—
	Царапины или зазубрины на области вокруг отверстия прижимной лапки.	Замените прижимную лапку. Обратитесь по месту покупки машины или в уполномоченный сервисный центр.	—
	Царапины или зазубрины на челноке.	Замените челнок. Обратитесь по месту покупки машины или в уполномоченный сервисный центр.	—
Используется шпулька, не предназначенная для этой швейной машины.	Используйте только шпульки, специально предназначенные для этой швейной машины.	стр. 12	
Запутывается или рвется нижняя нить	Нижняя нить (нить шпульки) неправильно заправлена.	Правильно заправьте нижнюю нить.	стр. 16
	Царапины или зазубрины на шпульке, затрудненное вращение шпульки.	Замените шпульку.	—
	Нить запуталась.	Удалите запутавшуюся нить и очистите челночное устройство.	стр. 100
	Используется шпулька, не предназначенная для этой швейной машины.	Используйте только шпульки, специально предназначенные для этой швейной машины.	стр. 12

ПРИЛОЖЕНИЕ

Проблема	Возможная причина	Метод устранения	Справка
Неправильное натяжение нити	Неправильно заправлена верхняя нить.	Проверьте заправку верхней нити.	стр. 18
	Нижняя нить (нить шпульки) неправильно заправлена.	Правильно заправьте нижнюю нить.	стр. 16
	Неправильно выбрано сочетание ткани, нити и иглы.	Выберите иглу и нить, подходящие для шитья данного материала.	стр. 30
	Неправильно установлен адаптер прижимной лапки.	Правильно установите адаптер прижимной лапки.	стр. 37
	Неправильно отрегулировано натяжение нити.	Отрегулируйте натяжение верхней нити.	стр. 50
	Используется шпулька, не предназначенная для этой швейной машины.	Используйте только шпульки, специально предназначенные для этой швейной машины.	стр. 12
Сморщивается ткань	Неправильно заправлена верхняя нить или неправильно установлена шпулька.	Правильно заправьте верхнюю нить и установите шпульку.	стр. 16, 18
	Неправильно установлена шпулька.	Правильно установите шпульку.	стр. 18
	Неправильно выбрано сочетание ткани, нити и иглы.	Выберите иглу и нить, подходящие для шитья данного материала.	стр. 30
	Погнутая или тупая игла.	Замените иглу.	стр. 31
	Слишком рыхлый стежок при шитье тонких материалов.	Уменьшите длину стежка или подложите под ткань стабилизирующий материал.	стр. 52
	Неправильно отрегулировано натяжение нити.	Отрегулируйте натяжение верхней нити.	стр. 50
Пропуск стежков	Неправильно заправлена верхняя нить.	Проверьте заправку верхней нити.	стр. 18
	Неправильно выбрано сочетание ткани, нити и иглы.	Выберите иглу и нить, подходящие для шитья данного материала.	стр. 30
	Погнутая или тупая игла.	Замените иглу.	стр. 31
	Игла неправильно установлена.	Правильно установите иглу.	стр. 32
	Накопление пыли под игольной пластиной или в челночном устройстве.	Снимите крышку игольной пластины и очистите челночное устройство.	стр. 100
Шум высокого тона во время шитья	Накопление пыли под игольной пластиной или в челночном устройстве.	Снимите крышку игольной пластины и очистите челночное устройство.	стр. 100
	Неправильно заправлена верхняя нить.	Проверьте заправку верхней нити.	стр. 18
	Царапины или зазубрины на челноке.	Замените челнок. Обратитесь по месту покупки машины или в уполномоченный сервисный центр.	—
	Используется шпулька, не предназначенная для этой швейной машины.	Используйте только шпульки, специально предназначенные для этой швейной машины.	стр. 12
Нить не проходит через игольное ушко	Игла не была поднята. Индикатор кассеты горит красным цветом	Нажмите кнопку позиционирования иглы. Индикатор кассеты должен загореться зеленым цветом.	стр. 22
	Игла неправильно установлена.	Правильно установите иглу.	стр. 32

Проблема	Возможная причина	Метод устранения	Справка
Строчка шьется неправильно	Используемая прижимная лапка не подходит для выбранного типа строчки.	Установите лапку, соответствующую выбранному виду строчки.	стр. 96
	Неправильно отрегулировано натяжение нити.	Отрегулируйте натяжение верхней нити.	стр. 50
	Нить запуталась (например в челночном устройстве).	Удалите запутавшуюся нить. Если нить запуталась в челночном устройстве, очистите челночное устройство.	стр. 100
Нет подачи материала	Опущены гребенки транспортера ткани.	Сдвиньте переключатель положения гребенки транспортера ткани влево.	стр. 83
	Слишком плотная строчка.	Увеличьте длину строчки.	стр. 52
	Используемая прижимная лапка не подходит для выбранного типа строчки.	Установите лапку, соответствующую выбранному виду строчки.	стр. 96
	Нить запуталась (например в челночном устройстве).	Удалите запутавшуюся нить. Если нить запуталась в челночном устройстве, очистите челночное устройство.	стр. 100
Не горит лампочка подсветки	Перегорела лампочка подсветки.	Замените лампочку. Обратитесь по месту покупки машины или в уполномоченный сервисный центр.	—

ПРИЛОЖЕНИЕ

Сообщения об ошибках

Если кнопка Пуск/Стоп нажимается до того, как машина будет правильно настроена, или если операция выполнена неправильно, на экране дисплея появляется сообщение об ошибке. Следуйте инструкциям, появляющимся на экране.

Если вы нажмете кнопку  (кнопка выбора вида строчки) или выполните операцию правильно, сообщение об ошибке исчезнет.

Сообщение об ошибке	Возможная причина
E1	Кнопка Пуск/Стоп, кнопка шитья в обратном направлении / выполнения усилительных стежков или кнопка обрезки нити была нажата при поднятой прижимной лапке.
E2	Выбрана строчка, отличная от строчки для выметывания петель или закрепки, и кнопка Пуск/Стоп была нажата при опущенном рычажке выметывания петли.
E3	Выбрана строчка выметывания петель или закрепки, и кнопка Пуск/Стоп была нажата при поднятом рычажке выметывания петли.
E4	Кнопка шитья в обратном направлении / выполнения усилительных стежков, кнопка позиционирования иглы или кнопка обрезки нити была нажата при сдвинутом вправо вале устройства намотки шпульки.
E5	Кнопка Пуск/Стоп была нажата при подключенной педали.
E6	Двигатель заблокирован вследствие того, что запуталась нить.
E7	Кнопка Пуск/Стоп, кнопка шитья в обратном направлении / выполнения усилительных стежков или кнопка обрезки нити была нажата при не вставленной кассете с катушкой.
E8	Вы попытались начать шить при опущенной игле.

Звуковая сигнализация

При каждом нажатии на кнопку или при выполнении некорректной операции подается звуковой сигнал.

- **Правильно выполненная операция**
Один звуковой сигнал.
- **Если выполнена некорректная операция**
Два или четыре звуковых сигнала.
- **Машина заблокирована, например вследствие того, что запуталась нить**
Швейная машина продолжает издавать звуковой сигнал в течение четырех секунд. Машина останавливается автоматически. Выясните причину остановки и устраните ее перед тем, как продолжить работу.

Изменение положения остановки иглы

На заводе-изготовителе машина настроена таким образом, что при остановке игла остается опущенной (в материале). Однако машину можно настроить на подъем иглы при остановке.

- 1** Выключите швейную машину.

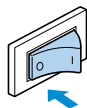

- 2** Нажав и удерживая левую кнопку выбора строчки (▲), включите машину.

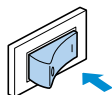
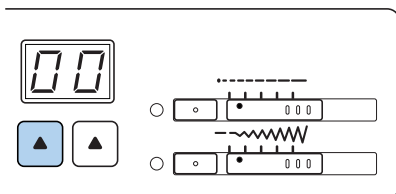

- Теперь при остановке машины игла будет находиться в верхнем положении.

Рекомендации

- Чтобы вернуться к нижнему положению остановки иглы, выполните ту же самую операцию.

ПРИЛОЖЕНИЕ

Указатель

А

Адаптер прижимной лапки Введение С, 37
 Аппликация 80

Б

Базовые строчки 64
 Боковой резак I, 62
 Буфы 90

В

Вал устройства намотки шпульки 12
 Вентиляционное отверстие Введение С
 Верхняя нить 18
 Вид сбоку Введение С
 Вид сзади Введение С
 Вид спереди Введение В
 Винт иглодержателя 32
 Вспарыватель для петель Введение А, 70
 Выбор строчки 58
 Выметывание глазков 87
 Выметывание петель 67
 Выстегивание 82
 Выстегивание со свободной подачей материала 83
 Вытягивание нижней нити 29

Г

Гнездо для подключения педали Введение С
 Гребенки транспортера ткани 83

Д

Движковый регулятор ширины Введение Е
 Двойная игла 33
 Декоративное стачивание 91
 Длина стежка 52
 Дополнительные принадлежности I
 Дополнительный стержень катушки Введение А

З

Закрепки 85
 Заправка нижней нити 16
 Звуковая сигнализация 106

И

Игла 30
 Иглы для швейной машины 30
 Игольная пластина Введение С, 55
 Изменение направления шитья 53
 Изменение положения остановки иглы 107

К

Кассетный отсек Введение В
 Кнопка выбора типа строчки Введение Е
 Кнопка обрезки нити Введение Д, 49
 Кнопка позиционирования иглы Введение Д
 Кнопка Пуск/Стоп Введение Д, 45
 Кнопка регулировки длины стежка Введение Е
 Кнопка шитья в обратном направлении/
 выполнения усилительных стежков Введение Д
 Кнопки управления Введение В, Введение Д
 Колпачок катушки Введение А, 13, 20
 Краеобметочные строчки 60
 Краткий справочник Введение А
 Кружевная строчка 92
 Крыльчатая игла 92
 Крышка игольной пластины 100
 Крышка кассетного отсека Введение В
 Крышка челночного устройства Введение С, 16

Л

Лапка для стегальных работ 83
 Лоскутные работы 81

М

Маховик Введение С, 44

Н

Набор игл Введение А
 Намотка шпульки 12
 Направляющая для выполнения стегальных
 работ I, 82, 83
 Направляющая лапка 1
 Направляющий крючок на игловодителе Введение С
 Настройки строчек 96
 Натяжение верхней нити 50
 Натяжение нити 50
 Начало шитья 45

О

Отверстия рукавов 85
 Отвертка Введение А, 32

П

Панель управления Введение В, Введение Е
 Педаль Введение А, 45
 Переключатель положения гребенок транспортера
 ткани Введение С, 84
 Перекрестная намотка нити 18
 Поиск и устранение неисправностей 102
 Положение иглы 64
 Потайная строчка-мережка 65

ПРИЛОЖЕНИЕ

Прижимная лапка	Введение С, 35
Принадлежности	Введение А
Приспособление для обрезки нити	Введение В
Пришивание пуговиц	71
Пробное шитье	53
Прошивка с ушком	Введение А, 70, 87
Прямая строчка	64
Пэтчворк	81

Р

Равномерный припуск на шов	55
Раскрытия	85
Расположение материала	44
Регулятор длины стежка	Введение Е
Регулятор натяжения нити	Введение В, 50
Регулятор скорости шитья	Введение D
Руководство по эксплуатации	Введение А
Ручка	Введение С
Рычаг лапки	Введение D
Рычажок для выметывания петли	Введение С, 69, 86
Рычажок извлечения кассеты	Введение В

С

Сборки	90
Седло устройства намотки шпульки	14
Сетевой выключатель	Введение С, 11
Сетка для катушки	Введение А, 14
Скорость шитья	45
Соединительная строчка	79
Сообщения об ошибках	106
Стержень для установки катушки с нитью	13
Строчка-мережка	89
Сшивание	81

Т

Техническое обслуживание	106
Толстые материалы	54
Тонкие материалы	55
Трехступенчатый зигзаг	61
Тройная эластичная строчка	85

У

Углы карманов	85
Усилительные стежки	47
Усилительные строчки	85
Установка шпульки	16, 29
Устройство для намотки шпульки	Введение В, 13

Ф

Фестонная строчка	90
-------------------------	----

Ц

Цилиндрические детали одежды	40
------------------------------------	----

Ч

Челнок	16, 100
--------------	---------

Ш

Шагающая лапка	38, 82
Ширина строчки	51
Шитье по кривой	53
Шпулька	Введение А, 16

Щ

Щетка для очистки	Введение А, 101
-------------------------	-----------------

Э

Эластичная тесьма	77
Эластичные материалы	55



По вопросам приобретения или с целью консультации
вы можете обращаться по телефону: (495) 989-22-97
или по e-mail: info@krung.ru

Также предлагаем вам посетить
наш информационный сайт
www.krung.ru